



Diário Oficial

MUNICÍPIO DE GOIÂNIA

2012

GOIÂNIA, 04 DE JUNHO - SEGUNDA-FEIRA

Nº 5.361

DECRETO	PÁG. 01
PORTARIA	PÁG. 15
EXTRATOS	PÁG. 15
ATO DE INEXIGIBILIDADE	PÁG. 17
NOTIFICAÇÃO	PÁG. 17
AVISO	PÁG. 70
EDITAL DE NOTIFICAÇÃO	PÁG. 70
EDITAL DE COMUNICAÇÃO	PÁG. 70

DECRETO

GABINETE DO PREFEITO

DECRETO Nº 1269, DE 30 DE MAIO DE 2012.

O PREFEITO DE GOIÂNIA, no uso de suas atribuições legais e à vista do contido no Processo n.º 4.510.624-1/2011, nos termos do art. 21, § 2º, da Lei Complementar n.º 011, de 11 de maio de 1992, **RESOLVE exonerar ADRIANA CALAÇA GUIMARÃES, matrícula n.º 1093002-01**, do cargo de Especialista em Saúde, Nível III, Padrão "A", do Quadro de Pessoal regido pelo Estatuto dos Servidores Públicos do Município de Goiânia, lotada na Secretaria Municipal de Saúde, **com retroação de efeitos a partir de 29 de junho de 2011.**

GABINETE DO PREFEITO DE GOIÂNIA, aos 30 dias do mês de maio de 2012.

PAULO GARCIA
Prefeito de Goiânia

OSMAR DE LIMA MAGALHÃES
Secretário do Governo Municipal

GABINETE DO PREFEITO

DECRETO Nº 1270, DE 30 DE MAIO DE 2012.

O PREFEITO DE GOIÂNIA, no uso de suas atribuições legais e nos termos do Processo n.º 4.415.486-2/2011, **RESOLVE**, com fulcro no art. 142, inciso XVII, c/c os arts. 151, III, e 156, I, da Lei Complementar n.º 011/92 - Estatuto dos Servidores Públicos do Município de Goiânia, **demitir, por abandono de cargo**, o servidor **DIVINO FERNANDES SILVA, matrícula n.º 891380-01**, do cargo

de Técnico em Saúde, Nível II, Padrão "B", lotado na Secretaria Municipal de Saúde, **com retroação de efeitos a partir de 21 de janeiro de 2011.**

GABINETE DO PREFEITO DE GOIÂNIA, aos 30 dias do mês de maio de 2012.

PAULO GARCIA
Prefeito de Goiânia

OSMAR DE LIMA MAGALHÃES
Secretário do Governo Municipal

GABINETE DO PREFEITO

DECRETO Nº 1271, DE 30 DE MAIO DE 2012.

O PREFEITO DE GOIÂNIA, no uso de suas atribuições legais e nos termos do Processo n.º 4.584.734-9/2011, **RESOLVE**, com fulcro no art. 142, incisos XVII e XVIII, c/c os arts. 151, III, e 156, I, da Lei Complementar n.º 011/92 - Estatuto dos Servidores Públicos do Município de Goiânia, **demitir, por inassiduidade habitual**, o servidor **GUSTAVO FREITAS NOBRE, matrícula n.º 720410-01**, do cargo de Assistente Administrativo, Nível III, Padrão "A", lotado na Secretaria Municipal de Saúde, **com retroação de efeitos a partir de 12 de junho de 2010.**

GABINETE DO PREFEITO DE GOIÂNIA, aos 30 dias do mês de maio de 2012.

PAULO GARCIA
Prefeito de Goiânia

OSMAR DE LIMA MAGALHÃES
Secretário do Governo Municipal

GABINETE DO PREFEITO

DECRETO Nº 1273, DE 30 DE MAIO DE 2012.

O PREFEITO DE GOIÂNIA, no uso de suas atribuições legais e tendo em vista o disposto no art. 17, da Lei n.º 4.526, de 20 de janeiro de 1972, e Leis Complementares n.ºs 171, de 29 de maio de 2007 - Plano Diretor de Goiânia e 177, de 09 de janeiro de 2008, bem como considerando o contido no Processo n.º 4.608.000-9/2011, de interesse de **JOELMA COELHO DE SOUZA e OUTRA**,

D E C R E T A:

Art. 1º Ficam aprovados o desmembramento e a planta do Lote 14, da Quadra 42, situado à Alameda Tiziano, Setor Gentil Meirelles, nesta Capital, passando a constituir os lotes 14 e 14-A, com as seguintes características e confrontações:

Lote 14	ÁREA	397,79m ²
Frente para a Alameda Tiziano	10,26m	
Fundo, confrontando com o Lote 11	10,00m	
Lado direito, confrontando com o Lote 14-A	39,40m	
Lado esquerdo, confrontando com o Lote 15	40,12m	

Lote 14-A	ÁREA	390,21m ²
Frente para a Alameda Tiziano	10,26m	
Fundo, confrontando com o Lote 11	10,00m	
Lado direito, confrontando com o Lote 12.....	38,68m	
Lado esquerdo, confrontando com o Lote 14	39,40m	

Parágrafo único. A aprovação de que trata o *caput* deste artigo deverá ser averbada, pelo interessado, no Cartório de Registro de Imóveis, no prazo de 180 (cento e oitenta) dias, sob pena de caducidade, de acordo com o art. 18, da Lei Federal n.º 6.766/1979, devendo ser protocolado o documento de averbação junto à Divisão de Cadastro Imobiliário da Secretaria Municipal de Finanças.

Art. 2º Este Decreto entrará em vigor na data de sua publicação.

GABINETE DO PREFEITO DE GOIÂNIA, aos 30 dias do mês de maio de 2012.

PAULO GARCIA
Prefeito de Goiânia

OSMAR DE LIMA MAGALHÃES
Secretário do Governo Municipal

GABINETE DO PREFEITO

DECRETO Nº 1275, DE 30 DE MAIO DE 2012.

O PREFEITO DE GOIÂNIA, no uso de suas atribuições legais e tendo em vista o disposto na Lei n.º 7.997, de 20 de junho de 2000 e alterações da Lei n.º 8.188, de 23 de setembro de 2003, bem como o Parecer n.º 1317/2012, da Procuradoria Geral do Município, contido no Processo n.º 4.588.121-1/2011,

D E C R E T A:

Art. 1º Fica retificado o Decreto n.º 2.124, de 09 de setembro de 2010, na parte relativa à **Progressão Horizontal** da servidora **Anita da Silva Gomes, matrícula n.º 400327-01**, Profissional de Educação, Classe II, para alterar o Padrão "F" para o Padrão "G", permanecendo inalterados os demais termos do referido ato.

Art. 2º Este Decreto entrará em vigor na data de sua publicação, **retroagindo seus efeitos a 22 de setembro de 2011.**

GABINETE DO PREFEITO DE GOIÂNIA, aos 30 dias do mês de maio de 2012.

PAULO GARCIA
Prefeito de Goiânia

OSMAR DE LIMA MAGALHÃES
Secretário do Governo Municipal

GABINETE DO PREFEITO

DECRETO Nº 1276, DE 30 DE MAIO DE 2012.

O PREFEITO DE GOIÂNIA, no uso de suas atribuições legais, tendo em vista o art. 33, da Lei n.º 8.916, de 02 de junho de 2010 e com base no Parecer n.º 382/2012 - PAA e no Despacho n.º 1802/2012 - SMARH, contidos no Processo n.º 4.578.210-7/2011,

D E C R E T A:

Art. 1º Fica retificado o Anexo único, do Decreto n.º 1.773, de 27 de julho de 2010, na parte relativa à "Referência" de enquadramento dos servidores abaixo relacionados, permanecendo inalterados os

demais termos do referido ato, conforme a seguir:

Matrícula	Servidor	Cargo	Grau	Referência	
				De	Para
8814501	Maria Aparecida Gonçalves Barreto	Especialista em Saúde	III	K	M
8739401	Marta Silva Marques Bueno	Especialista em Saúde	III	K	M
8788201	Solange Maria Krawczyk	Especialista em Saúde	III	K	M

Art. 2º Este Decreto entrará em vigor na data de sua publicação, retroagindo seus efeitos financeiros a **partir de 13 de setembro de 2011**.

GABINETE DO PREFEITO DE GOIÂNIA, aos 30 dias do mês de maio de 2012.

PAULO GARCIA
Prefeito de Goiânia

OSMAR DE LIMA MAGALHÃES
Secretário do Governo Municipal

GABINETE DO PREFEITO

DECRETO Nº 1277, DE 30 DE MAIO DE 2012.

O PREFEITO DE GOIÂNIA, no uso de suas atribuições legais e à vista do disposto nas Leis n.ºs 7.399/1994 e 7.997/2000, com alterações da Lei n.º 8.188/2003, bem como na Decisão Judicial prolatada nos autos da Ação Ordinária de Obrigação de Fazer n.º 503642-95.2007.8.09.0051, no Juízo da 3ª Vara da Fazenda Pública Municipal e o contido no Processo n.º 4.874.679-9/2012,

D E C R E T A:

Art. 1º Ficam retificados os seguintes Decretos de progressões horizontais, na parte relacionada a servidora **Rayone Santos da Cunha Pinto, matrícula n.º 207276-01**, ocupante do cargo de Profissional de Educação, Classe II, relativos aos anos de 2000 a 2006:

DECRETOS	BENEFÍCIO A PARTIR DE	CORREÇÕES (Referências / Padrões)	
		DE	PARA
Decreto n.º 1103/2000 – Enquadramento	25/06/2000	“A”	“C”
Decreto n.º 3212/2001	05/08/2001	“B”	“D”
Decreto n.º 2409/2002	01/10/2002	“D”	“E”
Decreto n.º 2370/2004	01/09/2004	“E”	“F”
Decreto n.º 1692/2006	01/09/2006	“F”	“G”

Art. 2º Por força do disposto no artigo anterior, ficam retificados os seguintes Decretos de progressões horizontais, na parte relacionada à

servidora acima nominada, no respectivo cargo e matrícula, relativos aos anos de 2008 a 2010:

DECRETOS	BENEFÍCIO A PARTIR DE	CORREÇÕES (Referências / Padrões)	
		DE	PARA
Decreto n.º 2313/2008	01/09/2008	“G”	“H”
Decreto n.º 2124/2010	01/09/2010	“H”	“I”

Art. 3º Este Decreto entrará em vigor na data de sua publicação, permanecendo inalterados os demais termos dos referidos atos.

GABINETE DO PREFEITO DE GOIÂNIA, aos 30 dias do mês de maio de 2012.

PAULO GARCIA
Prefeito de Goiânia

OSMAR DE LIMA MAGALHÃES
Secretário do Governo Municipal

GABINETE DO PREFEITO

DECRETO Nº 1278, DE 30 DE MAIO DE 2012.

O PREFEITO DE GOIÂNIA, no uso de suas atribuições legais e tendo em vista o disposto nos artigos 16 e 17, da Lei n.º 9.128, de 29 de dezembro de 2011,

D E C R E T A:

Art. 1º Fica concedida **Progressão Vertical** aos Trabalhadores Administrativos da Educação - TAE, ocupantes do cargo de Auxiliar de Atividades Educativas, abaixo relacionados, **do Nível III para o Nível IV, a partir das datas especificadas**, permanecendo inalteradas as Referências em que se posicionam.

Processo	Matrícula	Servidor	Cargo	Progressão A partir de
47228867	796964-03	ELANE SANTIAGO DE PAIVA	Auxiliar de Atividades Educativas	01/02/2012
47265452	870900-01	ELIZETE MORENA DO NASCIMENTO	Auxiliar de Atividades Educativas	01/02/2012

Art. 2º Este Decreto entrará em vigor na data de sua publicação.

GABINETE DO PREFEITO DE GOIÂNIA, aos 30 dias

do mês de maio de 2012.

PAULO GARCIA
Prefeito de Goiânia

OSMAR DE LIMA MAGALHÃES
Secretário do Governo Municipal

GABINETE DO PREFEITO

DECRETO Nº 1279, DE 30 DE MAIO DE 2012.

O PREFEITO DE GOIÂNIA, no uso de suas atribuições legais e tendo em vista o disposto nos artigos 6º, 8º e 9º, da Lei n.º 8.623, de 26 de março de 2008, e Decreto n.º 1.358 de 20 de março de 2009,

D E C R E T A:

Art. 1º Fica concedida **Progressão Vertical** aos servidores ocupantes de cargos do Grupo Operacional da Lei n.º 8.623/2008, relacionados no Anexo Único que a este acompanha, para os **Graus** que especifica, a partir das datas relacionadas, mantidas as Referências em que se posicionam.

Art. 2º Este Decreto entrará em vigor na data de sua publicação.

GABINETE DO PREFEITO DE GOIÂNIA, aos 30 dias do mês de maio de 2012.

PAULO GARCIA
Prefeito de Goiânia

OSMAR DE LIMA MAGALHÃES
Secretário do Governo Municipal

ANEXO AO DECRETO N.º 1279/2012

1 - GRUPO OCUPACIONAL: OPERACIONAL

1.1 - CARGO: AGENTE DE SERVIÇOS OPERACIONAIS

Processo	Matrícula	Nome	Grau		Benefício a partir de
			De	Para	
39481405	869120-01	ANTONIO FERREIRA BARROS	05	06	01/01/2012
42259349	868833-01	LUCILENE FREITAS LIMA	05	06	01/01/2012
47287154	868779-01	MARCELINO BUENO ALVES	05	06	01/02/2012
47807506	886416-01	JERRY ADRIANI ALVES DA SILVA	05	06	01/03/2012

1.2 – CARGO: AUXILIAR DE SERVIÇOS E OBRAS PÚBLICAS

Processo	Matrícula	Nome	Grau		Benefício a partir de
			De	Para	
46983084	865788-01	VALDIRENE GONÇALVES DA SILVA	05	06	01/01/2012
47038006	867390-01	MARIO RIBEIRO DE SOUZA	05	06	02/01/2012
47040787	866989-01	MAURÍCIO DE SOUSA LIMA	05	06	02/01/2012

1.3 – CARGO: GUARDA MUNICIPAL

Processo	Matrícula	Nome	Grau		Benefício a partir de
			De	Para	
46947347	865575-01	SERGIO SAID ESTEVES FILHO	05	06	01/01/2012
37567060	672300-02	LUIZ HENRIQUE CHAVES OLIVEIRA	05	06	01/02/2012
47416515	315230-04	MARCIO LOURENÇO COELHO DE MENEZES	05	06	01/02/2012

1.4 – CARGO: MOTORISTA

Processo	Matrícula	Nome	Grau		Benefício a partir de
			De	Para	
47114144	772771-01	VICENTE APARECIDO DOS REIS	06	07	01/02/2012
46176847	886106-01	GEORGE ALEX SOUSA SANTOS CERQUEIRA	06	07	01/03/2012
38266683	482137-05	JOSÉ LIMÍRIO NETO	06	07	01/03/2012

GABINETE DO PREFEITO

DECRETO Nº 1280, DE 30 DE MAIO DE 2012.

O PREFEITO DE GOIÂNIA, no uso de suas atribuições legais e tendo em vista o disposto nos arts. 6º, 8º e 9º da Lei n.º 8.623, de 26 de março de 2008, no art. 27 da Lei n.º 9.129, de 29 de dezembro de 2011

D E C R E T A:

Art. 1º Fica concedida Progressão Vertical, sob a égide da Lei n.º 8.623/2008, aos servidores relacionados no Anexo I, deste Decreto, para os Graus e a partir das datas especificadas, mantidas as mesmas Referências em que se posicionam.

Art. 2º Em decorrência do disposto acima, fica retificado o Decreto n.º 427, de 10 de fevereiro de 2012, que dispõe sobre o enquadramento na Lei n.º 9.129/2011, na parte relativa aos Graus/Níveis dos cargos, para fazer constar as Progressões do artigo anterior, conforme consta no Anexo II que a este acompanha, com efeitos a partir de 1º de janeiro de 2012.

Art. 3º Este Decreto entrará em vigor na data de sua publicação.

GABINETE DO PREFEITO DE GOIÂNIA, aos 30 dias

do mês de maio de 2012.

PAULO GARCIA
Prefeito de Goiânia

OSMAR DE LIMA MAGALHÃES
Secretário do Governo Municipal

ANEXO I AO DECRETO N.º 1280/2012,

**(Progressão Vertical sob a égide da Lei n.º 8.623,
de 26 de março de 2008)**

1 - GRUPO OCUPACIONAL: TÉCNICO ADMINISTRATIVO

1.1 CARGO: AUXILIAR DE APOIO ADMINISTRATIVO

Processo	Matrícula	Nome	Grau		Progressão A partir de
			De	Para	
44737086	720666-01	Ângela Maria de Oliveira	01	02	01/07/2011
44963035	585947-01	Mario Antonio da Costa	01	02	01/07/2011

1.2 CARGO: ASSISTENTE DE ATIVIDADES ADMINISTRATIVAS

Processo	Matrícula	Nome	Grau		Progressão A partir de
			De	Para	
37647691	177016-01	Adriana Maria Gama Lyra Santos	03	04	04/05/2011

ANEXO II AO DECRETO N.º 1280/2012

**(Retificação do Decreto de enquadramento n.º 427,
de 10 de fevereiro de 2012, quanto ao Grau/Nível
dos cargos dos servidores abaixo)**

1.1- CARGO: AGENTE DE APOIO ADMINISTRATIVO – Nível II

MATRÍCULA	NOME	NÍVEL	CARGO ANTERIOR – LEI N.º 8.623/2008
720666-01	Ângela Maria de Oliveira	II	Auxiliar de Apoio Administrativo (Grau2)
585947-01	Mario Antonio da Costa	II	Auxiliar de Apoio Administrativo (Grau2)

1.2- CARGO: ASSISTENTE ADMINISTRATIVO – Nível IV

MATRÍCULA	NOME	NÍVEL	CARGO ANTERIOR – LEI N.º 8.623/2008
177016-01	Adriana Maria Gama Lyra Santos	IV	Assistente de Atividades Administrativas (Grau 4)

GABINETE DO PREFEITO

DECRETO N.º 1285, DE 30 DE MAIO DE 2012.

Disciplina o uso de caçambas estacionárias (containers) para colocação de entulhos nas vias públicas do Município de Goiânia e dá outras providências.

O PREFEITO DE GOIÂNIA, no uso de suas atribuições legais e em conformidade com o disposto no inciso IV, art. 115, da Lei Orgânica do Município de Goiânia, no art. 30, inciso I, da Constituição Federal/88 e no art. 14, da Lei Complementar nº 130, de 19 de dezembro de 2003,

D E C R E T A:

Art. 1º Fica aprovado o Regulamento do serviço de colocação e permanência de caçambas para a coleta de resíduos inorgânicos nas vias e logradouros públicos do Município de Goiânia, conforme anexo deste Decreto.

Art. 2º A prestação do serviço de que trata o artigo anterior consiste na colocação e permanência de caçambas para a coleta de resíduos inorgânicos dentro dos limites do Município de Goiânia.

Art. 3º Este Decreto entrará em vigor na data da sua publicação, revogando-se as disposições em contrário, em especial os Decretos de n.ºs 286, de 09 de fevereiro de 2004 e 2.614, de 05 de dezembro de 2007.

GABINETE DO PREFEITO DE GOIÂNIA, aos 30 dias do mês de maio de 2012.

PAULO GARCIA
Prefeito de Goiânia

OSMAR DE LIMA MAGALHÃES
Secretário do Governo Municipal

REGULAMENTO DO NOVO SERVIÇO DE COLOCAÇÃO E PERMANÊNCIA DE CAÇAMBAS PARA A COLETA DE RESÍDUOS INORGÂNICOS NAS VIAS E LOGRADOUROS PÚBLICOS DO MUNICÍPIO DE GOIÂNIA

CAPÍTULO I
DISPOSIÇÕES PRELIMINARES

Art. 1º O serviço de colocação e permanência de caçambas

para a coleta de resíduos inorgânicos nas vias e logradouros públicos do Município de Goiânia, constitui um serviço público e somente poderá ser prestado mediante autorização, expedida pelo órgão executivo de trânsito e transportes do Município - *Agência Municipal de Trânsito e Transportes e Mobilidade - AMT*, consubstanciado pela outorga do Termo de Autorização e será regido por este Regulamento, pela Lei Complementar n.º 130, de 19 de dezembro de 2003, em consonância com a Lei Federal n.º 9.503/97 - Código de Trânsito Brasileiro - CTB.

Art. 2º A prestação do serviço consiste no transporte, colocação, permanência e retirada de caçamba para a coleta de resíduos de características inerte e inorgânica, definidos em:

I - calça: material resultante de reformas, consertos, construções, demolições e outros;

II - terra: material resultante de escavações.

Art. 3º O serviço será autorizado em caráter contínuo e permanente, comprometendo-se o autorizatário com a sua regularidade, qualidade, continuidade de segurança, higiene e cortesia na sua prestação, correndo por conta e risco do autorizatário toda e qualquer despesa dele decorrente.

Art. 4º A autorização será expedida, exclusivamente, à pessoa jurídica, atendidas as demais normas e exigências legais vigentes.

Art. 5º As atividades de regulação, planejamento, gerenciamento e fiscalização do serviço de que trata este Regulamento serão exercidas, exclusivamente, pela AMT.

CAPÍTULO II DO REGIME DE EXPLORAÇÃO

Art. 6º As empresas prestadoras do serviço de que trata este Regulamento deverão estar devidamente cadastradas na AMT e, ainda, satisfazerem às seguintes exigências:

I - inscrição no CNPJ/MF;

II - Alvará de Localização e funcionamento expedido pela SEDEM;

III - Cadastro de Atividade Econômica - CAE, expedido pela Secretaria Municipal de Finanças;

IV - Certidão Negativa dos tributos municipais;

V - indicação por escrito, pelo proprietário ou seu preposto:

a) do número de caçambas a serem utilizadas;

b) do local apropriado para guarda das caçambas cadastradas e dos caminhões;

VI - apresentação do respectivo Certificado de Registro e Licenciamento do Veículo - CRLV, para o veículo destinado à operação do serviço de que trata este Regulamento, devendo o mesmo atender as seguintes exigências:

a) ser registrado no município de Goiânia;

b) ser registrado na categoria "Aluguel" e espécie "Mecânico Operacional";

c) para os veículos com idade superior a 10 (dez) anos de

fabricação será exigido, ainda, o devido certificado de inspeção veicular que ateste as condições mecânicas, elétricas, de chapeação e de emissão de poluentes, emitido pela AMT, ou pelas oficinas por ela credenciadas, demonstrando estar o veículo apto ao serviço;

d) vistoria do(s) veículo(s) expedida pela Divisão de Fiscalização de Posturas;

VII - apresentação do endereço eletrônico e/ou número do aparelho de Fax-símile, bem como do número de telefone da respectiva empresa;

VIII - indicação, por escrito, do local onde serão depositados os materiais definidos no art. 2º, incisos I e II;

IX - em caso de mudança do local de deposição dos materiais acima referidos, o novo local deverá ser comunicado à AMT;

X - Ter renovado anualmente os registros junto à AMT;

XI - outros documentos julgados necessários pela AMT.

Art. 7º O deferimento do cadastramento deverá ser precedido de vistoria local, realizada pela AMT, com a constatação de estarem satisfeitas as exigências abaixo:

I - possuir, a empresa, área privativa suficiente para a guarda de, pelo menos, 60% das caçambas e dos respectivos caminhões;

II - estarem, as caçambas, devidamente sinalizadas, identificadas com o nome da empresa e em bom estado de conservação;

III - as caçambas atenderem as dimensões máximas de capacidade, conforme definido no art. 10, § 1º;

IV - estar, o caminhão de transporte das caçambas, com lâmpada intermitente (tipo giroflex, na cor âmbar), colocada sobre a cabine do mesmo e com a devida identificação da empresa.

Parágrafo único. A AMT deverá pronunciar-se no prazo máximo de 30 (trinta) dias, contados da data em que for apresentado o requerimento para o cadastramento.

Art. 8º No cadastramento e no Licenciamento Anual, a autorização somente será concedida mediante apresentação de registros de propriedade ou contrato de locação do imóvel com área suficiente para acomodar, pelo menos, 60% do número de caçambas, declarado conforme art. 6º, inciso V, alínea "a".

Art. 9º O Cadastro terá validade de 01 (um) ano, devendo ser renovado até a data de seu vencimento, apresentando-se as certidões negativas de tributos e outros documentos julgados necessários.

CAPÍTULO III DAS NORMAS DE OPERAÇÃO E SERVIÇOS

Art. 10. A capacidade máxima das caçambas a serem utilizadas nos logradouros públicos pelos prestadores de serviços de coleta e transporte de resíduos inorgânicos não poderá ultrapassar 10,00m³ (dez metros cúbicos).

§ 1º A largura das caçambas não poderá ser superior a 1,80m (um metro e oitenta centímetros) e altura mínima de 0,70m (setenta centímetros) para o lado de visão frontal dos condutores de veículos, para apenas uma das faces da caçamba; sendo que as demais faces deverão ter no mínimo 1,20m (um metro e vinte centímetros) de altura.

§ 2º A caçamba a ser colocada na pista de rolamento, deverá

ter sua face lateral disposta em paralelo à guia de meio-fio, e ter sua face frontal de menor altura voltada para o lado de visão frontal dos condutores no sentido do fluxo de veículos.

§ 3º Somente poderá ser admitido o uso de, no máximo, duas (duas) caçambas por lote ou por fração de 12,00m linear quando eventualmente os lotes tenham sido lembrados.

§ 4º Fica proibida a publicidade nas caçambas, exceto quando autorizada pelo órgão competente do Município.

Art. 11. A caçamba deverá permanecer dentro do alinhamento predial com acesso pela guia de meio-fio rebaixada.

§ 1º Não havendo possibilidade de estacionamento conforme o disposto no *caput* deste artigo, a caçamba deverá permanecer preferencialmente:

I - na parte interna do passeio, desde que ocupe a área interna delimitada pelo tapume da obra, conforme legislação específica;

II - no remanso para estacionamento de veículos;

III - na pista de rolamento, com a lateral de maior dimensão em paralelo e com afastamento máximo de 0,50m (cinquenta centímetros) da guia calçada (meio fio), desde que não haja qualquer restrição ao estacionamento de veículos.

§ 2º Fica proibida a colocação de caçamba onde houver qualquer restrição ao estacionamento de veículos, conforme normas definidas pela legislação de trânsito, ou regulamentada pela AMT.

§ 3º Quando não for possível o atendimento às condições definidas no *caput* deste artigo, § 1º, incisos I, II e III, a colocação de caçambas deverá ser acompanhada de autorização expedida pela AMT, através da Divisão de Fiscalização de Posturas precedida da devida visita fiscal para o estabelecimento das condições para a colocação da caçamba em segurança.

Art. 12. Nas vias do sistema viário básico, na zona central, na região de campinas e nas áreas de estacionamentos regulamentados (Área Azul e outros), ou onde houver qualquer restrição ao estacionamento de veículos a serem definidas pelo órgão gestor e, ainda, quando não for possível o atendimento às condições definidas no *caput* do art. 11, § 1º, incisos I, II e III, a colocação, a permanência e a retirada das caçambas na via pública, somente será permitida com a autorização da AMT, emitida através da Divisão de Fiscalização de Posturas precedida da devida visita fiscal para o estabelecimento das condições para a colocação da caçamba em segurança exceto:

I - nos dias úteis, das 19 horas às 07 horas do dia seguinte;

II - das 13 horas de sábado às 07 horas de segunda-feira;

III - feriados.

§ 1º A colocação de caçambas sobre os passeios públicos ou jardins, independente das circunstâncias locais, se houver condições técnicas para a colocação, deverá ser sempre precedida de visita e da autorização fiscal.

§ 2º A autorização de que trata este artigo, caso possa ser

concedida, será expedida em, no máximo, 48 (quarenta e oito) horas após o recebimento pela Divisão de Fiscalização, do referido protocolo de requerimento.

Art. 13. Sendo inviável o estacionamento de caçamba dentro das condições estabelecidas neste Regulamento, ficará a critério da AMT definir o local apropriado, bem como o horário de sua permanência através de parecer da Divisão de Fiscalização de Posturas, precedida da devida visita fiscal para definição das condições de estacionamento.

Art. 14. A caçamba estacionada na via pública deverá ser substituída, ou retirada, depois de esgotada sua capacidade, no prazo máximo de 24 (vinte e quatro) horas, e se não esgotada, no prazo de 05 (cinco) dias úteis após a colocação, efetuando-se a limpeza do local.

Art. 15. Durante a colocação e a remoção de caçambas, deverão ser observadas as condições de segurança dos veículos e pedestres.

§ 1º Os caminhões que estiverem efetuando o transporte de caçambas deverão realizar as operações de colocação e remoção das mesmas, no sentido do tráfego da via, obedecendo às normas da legislação de trânsito vigente.

§ 2º Durante a operação de que trata o *caput* deste artigo, os caminhões deverão estar com a lâmpada intermitente (tipo giroflex) ligada, adotando as precauções necessárias para evitar a queda de resíduos sobre as vias públicas, antes e durante o transporte.

Art. 16. Logo após a retirada da caçamba, o responsável pela obra deverá efetuar a limpeza do local.

Art. 17. O responsável pela obra que danificar o calçamento ou passeio público, no local, ficará obrigado a reparar eventuais danos.

CAPÍTULO IV DOS VEÍCULOS

Art. 18. O(s) veículo(s) a ser(em) utilizado(s) na operação do serviço de colocação e retirada de caçambas deverá(ão) atender as seguintes exigências:

§ 1º Possuírem equipamento registrador instantâneo inalterável de velocidade e tempo.

§ 2º Serem identificados com o nome e, quando for o caso, com o logotipo da empresa.

§ 3º Serem vistoriados anualmente, quando serão verificadas as características fixadas pela AMT, especialmente quanto à segurança, à higiene, ao funcionamento e programação visual do veículo e, quando julgado necessário, pelo devido certificado de inspeção veicular que ateste as condições mecânicas, elétrica, de chapeação e de emissão de poluentes, emitido pela AMT ou pelas oficinas por ela credenciadas, devendo o veículo estar apto para o tráfego a fim de prevenir e evitar acidentes.

§ 4º Para os veículos com idade superior a 10 anos será

exigido certificado de inspeção veicular, que ateste as condições mecânicas, elétricas, de chapeação e de emissão de poluentes, emitido pela AMT ou pelas oficinas por ela credenciadas, devendo o veículo estar apto para o tráfego.

§ 5º Independentemente da vistoria prevista no *caput* deste artigo, ou a que se fizer por solicitação da AMT, poderão ser realizadas vistorias extraordinárias, a qualquer tempo.

§ 6º Quando reprovados em vistoria, ou com vistoria vencida, ou em débito com a AMT ou outro órgão do Município de Goiânia, serão retirados de circulação, somente voltando a operar após a sua regularização.

§ 7º Ser(em) emplacado(s) com placas vermelhas categoria “aluguel”, espécie “mecânico operacional” e registrados no Município de Goiânia.

Art. 19. Para o cadastramento do novo veículo será necessária a comprovação da completa descaracterização do veículo substituído, bem como a baixa de todos os registros pertinentes ao serviço de que trata este Regulamento junto aos órgãos competentes.

CAPÍTULO V DOS CONDUTORES

Art. 20. O(s) condutor(es) do(s) veículo(s) usado(s) na operação do serviço de que trata este regulamento deverão ser cadastrados e ter anualmente renovados seus cadastros na AMT.

Parágrafo único. Por ocasião do seu cadastramento ou licenciamento anual, o(s) condutor(es) do(s) veículo(s) deverá(ão) preencher os seguintes requisitos:

I - ser habilitado com C.N.H na categoria “C” ou outra categoria superior;

II - não ter, ainda, suspensa a C. N. H. conforme histórico da habilitação fornecido pelo Departamento Estadual de Trânsito - DETRAN, da unidade;

III - possuir quitação eleitoral e, se do sexo masculino, quitação militar;

IV - apresentar atestado médico de sanidade física e mental, emitido há 30 (trinta) dias, no máximo, por profissionais estabelecidos no Município de Goiânia;

V - apresentar comprovante de endereço emitido há, no máximo, 60 (sessenta) dias;

VI - estar qualificado em “Curso com especificações definidas pelo CONTRAN e pela AMT”;

VII - apresentar certidão negativa dos feitos criminais;

VIII - outros previstos em legislação pertinente.

CAPÍTULO VI DA SINALIZAÇÃO E IDENTIFICAÇÃO DAS CAÇAMBAS

Art. 21. Todas as caçambas deverão ser pintadas na cor laranja, identificadas com o nome da empresa proprietária, com o respectivo número de telefone e com placa de controle de numeração

individual da caçamba (ou apenas o número), cuja numeração será fornecida pela AMT, a qual deverá ser afixada na sua lateral superior.

Art. 22. Toda caçamba deverá ser sinalizada com faixa zebra e com adesivo refletivo nas extremidades dos dois lados de visão frontal dos condutores de veículos, ou seja, frente e traseira, e adesivo reflexivo na cor amarela em todas as extremidades de todas as faces, atendendo aos seguintes critérios:

I - o zebado sobre a faixa de fundo na cor preta deverá ser feito com tinta na cor amarela trânsito;

II - a largura da faixa zebra será de no mínimo de 30 cm (trinta centímetros), cuja base inferior da faixa ficará a 40 cm (quarenta centímetros) do solo;

III - a mudança de sinalização poderá ocorrer a qualquer momento a critério da Agência Municipal de Trânsito, Transportes e Mobilidade, observando o prazo máximo de 06 (seis) meses para que as empresas se adaptem a esta mudança.

Parágrafo único. Os modelos de sinalização das caçambas são os constantes no Anexo Único deste Regulamento.

CAPÍTULO VII DAS INFRAÇÕES

Art. 23. Constitui infração, a inobservância de qualquer preceito deste regulamento, portarias e anexos, sendo o infrator sujeito às penalidades e medidas administrativas indicadas em cada parágrafo.

§ 1º Estando à sinalização da caçamba em desacordo com o Capítulo VI aplicar-se-á:

I - faltando 01 (um) adesivo, conforme especificado no Capítulo VI, art. 22, inciso I, em qualquer dos lados de visão frontal:

- a) infração - grave;
- b) penalidade - multa;
- c) medida administrativa - remoção da caçamba.

II - faltando 02 (dois) ou mais adesivos, conforme especificado no Capítulo VI, art. 22, inciso I, em qualquer dos lados de visão frontal:

- a) infração - gravíssima;
- b) penalidade - multa;
- c) medida administrativa - apreensão da caçamba.

§ 2º Por utilizar na caçamba propaganda não autorizada pelo órgão competente, aplicar-se-á:

- a) infração - média;
- b) penalidade - multa;
- c) medida administrativa - apreensão da caçamba.

§ 3º Por utilizar veículo que não esteja conforme as condições estabelecidas no capítulo IV no serviço de transporte, colocação e retirada de caçambas aplicar-se-á:

- a) infração - grave;
- b) penalidade - multa;
- c) medida administrativa - apreensão do veículo.

§ 4º Por deixar de registrar a empresa na AMT, aplicar-se-á:

- a) infração - gravíssima;
- b) penalidade - multa;
- c) medida administrativa - apreensão das caçambas e/ou

veículo.

§ 5º Por deixar de renovar o registro da empresa junto à AMT, aplicar-se-á:

- a) infração - gravíssima;
- b) penalidade - multa;
- c) medida administrativa - apreensão das caçambas e/ou

veículo.

§ 6º Por deixar de retirar a caçamba nos prazos estabelecidos neste Regulamento, aplicar-se-á:

- a) infração - leve;
- b) penalidade - multa;

§ 7º Por deixar de retirar a caçamba quando solicitado pela AMT, aplicar-se-á:

- a) infração - grave;
- b) penalidade - multa;
- c) medida administrativa - apreensão da caçamba.

§ 8º Por deixar de adotar as dimensões das caçambas de acordo com o estabelecido neste Regulamento, aplicar-se-á:

- a) infração - grave;
- b) penalidade - multa;
- c) medida administrativa - apreensão da caçamba.

§ 9º Por utilizar caçambas em mau estado de conservação conforme definido no art. 24, §4º aplicar-se-á:

- a) infração - gravíssima;
- b) penalidade - multa;
- c) medida administrativa - apreensão da caçamba.

§ 10. Por estacionar a caçamba:

I - nas esquinas ou a menos de cinco metros do bordo do alinhamento da via transversal, aplicar-se-á:

- a) infração - grave;
- b) penalidade - multa;
- c) medida administrativa - apreensão da caçamba;

II - afastado da guia da calçada (meio-fio) de cinquenta centímetros a um metro aplicar-se-á:

- a) infração - grave;
- b) penalidade - multa;
- c) medida administrativa - apreensão da caçamba;

III - afastado da guia da calçada (meio-fio) a mais de um metro, aplicar-se-á:

- a) infração - gravíssima;
- b) penalidade - multa;
- c) medida administrativa - apreensão da caçamba;

IV - em desacordo com a posição estabelecida no art. 11, § 1º,

incisos I, II, III, deste Regulamento e sem autorização emitida pela AMT, aplicar-se-á:

- a) infração - grave;
- b) penalidade - multa;
- c) medida administrativa - apreensão da caçamba;

V - junto ou sobre hidrantes de incêndio, registro de água ou tampas de poços de visita de galerias subterrâneas, desde que devidamente identificados aplicar-se-á:

- a) infração - grave;
- b) penalidade - multa;
- c) medida administrativa - apreensão da caçamba;

VI - na calçada ou sobre faixa destinada a pedestre, sobre ciclovia ou ciclofaixa, bem como nas ilhas, refúgios, ao lado ou sobre canteiros centrais, divisores de pista de rolamento, marcas de canalização, gramados ou jardins públicos, sem a devida autorização aplicar-se-á:

- a) infração - gravíssima;
- b) penalidade - multa;
- c) medida administrativa - apreensão da caçamba;

VII - em desacordo com as condições regulamentadas especificamente pela sinalização (placa - Estacionamento Regulamentado) aplicar-se-á:

- a) infração - média;
- b) penalidade - multa;
- c) medida administrativa - apreensão da caçamba;

VIII - onde houver guia de calçada (meio-fio) rebaixada destinada à entrada ou saída de veículos, ou a menos de três metros, após a entrada e saída da mesma, no sentido de tráfego de veículos aplicar-se-á:

- a) infração - grave;
- b) penalidade - multa;
- c) medida administrativa - apreensão da caçamba;

IX - onde houver sinalização horizontal delimitadora de ponto de embarque ou desembarque de passageiros de transporte coletivo ou na inexistência desta sinalização, no intervalo compreendido entre dez metros antes e depois do marco do ponto aplicar-se-á:

- a) infração - grave;
- b) penalidade - multa;
- c) medida administrativa - apreensão da caçamba;

X - nos viadutos, pontes e túneis aplicar-se-á:

- a) infração - gravíssima;
- b) penalidade - multa;
- c) medida administrativa - apreensão da caçamba;

XI - em locais e horários com restrição ao estacionamento de veículos (placa: Proibido Estacionar) aplicar-se-á:

- a) infração - grave;
- b) penalidade - multa;
- c) medida administrativa - apreensão da caçamba;

XII - Em locais e horários com restrição ao estacionamento e à

parada de veículos (placas: Proibido parar e estacionar) aplicar-se-á:

- a) infração - gravíssima;
- b) penalidade - multa;
- c) medida - administrativa - apreensão da caçamba.

§ 11. Por operar o serviço de transporte de caçambas, utilizando veículo que não esteja cadastrado junto à AMT aplicar-se-á:

- a) infração - gravíssima;
- b) penalidade - multa;
- c) medida administrativa - apreensão do veículo.

§ 12. Por permitir que condutor com matrícula vencida conduza veículo de transporte de containers aplicar-se-á:

- a) infração - grave;
- b) penalidade - multa;
- c) medida administrativa - apreensão do veículo.

§ 13. Por permitir que condutor não registrado junto à AMT, conduza veículo de transporte de containers aplicar-se-á:

- a) infração - gravíssima;
- b) penalidade - multa;
- c) medida administrativa - apreensão do veículo.

§ 14. Nas operações de colocação e retirada de caçambas, por posicioná-las, uma ao lado da outra configurando fila dupla, aplicar-se-á, por caçamba colocada em situação irregular:

- a) infração - gravíssima;
- b) penalidade - multa;
- c) medida - administrativa - apreensão da caçamba.

§ 15. Nas operações de transporte caçambas, deixar de cobri-las com lonas, de modo a impedir o derramamento de material ou poeira na via aplicar-se-á:

- a) infração - grave;
- b) penalidade - multa.

§ 16. A deposição dos materiais definidos no art. 2º, Incisos I e II, em local diverso do indicado conforme art. 6º, incisos VIII e IX aplicar-se-á:

- a) infração - grave;
- b) penalidade - multa.

§ 17. Por depositar containers nas vias de Goiânia, estando com os registros vencidos, aplicar-se-á:

- a) infração - grave;
- b) penalidade - multa;
- c) medida - administrativa - apreensão da caçamba.

§ 18. Por depositar containers nas vias de Goiânia, sem estar devidamente registrada junto à AMT, aplicar-se-á:

- a) infração - gravíssima;
- b) penalidade - multa;
- c) medida - administrativa - apreensão da caçamba.

§ 19. Por utilizar local diverso do informado conforme definido no art. 7º, inciso I, e não estando em uso:

- a) infração - gravíssima;

b) penalidade - multa;

c) medida - administrativa - apreensão da caçamba.

§ 20. Por transportar containers nas vias de Goiânia, fora das dimensões do veículo, aplicar-se-á:

- a) infração - gravíssima;
- b) penalidade - multa;
- c) medida - administrativa - apreensão da caçamba.

CAPÍTULO VIII DAS PENALIDADES, DAS MEDIDAS ADMINISTRATIVAS E DA AUTUAÇÃO SEÇÃO I DAS PENALIDADES

Art. 24. Por infração ao disposto na Lei Complementar nº. 130, de 19 de dezembro de 2003, neste Regulamento, portarias e anexos, serão aplicadas as penalidades a seguir, conforme a natureza das infrações:

- I - advertência por escrito (notificação/orientação);
- II - multa;
- III - revogação da autorização.

§ 1º Aplicar-se-ão, cumulativamente, as penalidades previstas para cada infração, quando duas ou mais forem simultaneamente cometidas.

§ 2º Os autorizatários são responsáveis pelas infrações cometidas por si e por seus prepostos.

§ 3º A advertência por escrito (notificação/orientação) poderá ser aplicada pelo servidor fiscal por meio de formulários ou outros meios possíveis, nos casos em que forem constatadas irregularidades possíveis de serem sanadas e que não coloquem em risco a segurança das pessoas e a continuidade do serviço.

§ 4º A má conservação das caçambas fica caracterizada pela constatação, por intermédio do servidor fiscal autuante, da existência de ferrugem, profundos amassados ou que tenham sofrido pichações ou queimas anteriores à última locação.

§ 5º As penalidades constantes deste Regulamento não elidem os autorizatários da aplicação das penalidades previstas no Código de Trânsito Brasileiro - CTB, Lei Federal n.º 9.503/97.

Art. 25. O autorizatário que não renovar o Termo de Autorização por dois anos consecutivos terá sua autorização revogada.

Parágrafo único. A revogação da autorização dar-se-á independente da aplicação das penalidades previstas.

Art. 26. Aos proprietários de caçambas serão impostas as penalidades de que trata este Regulamento.

Art. 27. As infrações punidas com multa classificam-se, de acordo com a sua gravidade, em quatro categorias, com valores pecuniários correspondentes em reais:

- I - leve - punida com multa de valor correspondente a R\$ 20,00 (vinte) reais;
- II - média - punida com multa de valor correspondente a R\$ 50,00 (cinquenta) reais;

III - grave - punida com multa de valor correspondente a R\$ 100,00 (cem) reais;

IV - gravíssima - punida com multa de valor correspondente a R\$ 200,00 (duzentos) reais.

Parágrafo único. No caso de reincidência, o valor da multa será acrescido em 20% (vinte por cento).

Art. 28. Os autorizatários e/ou prepostos responderão, perante a Justiça, pelos acidentes que venham provocar danos físicos e/ou materiais aos usuários e a terceiros.

Art. 29. Compete à Divisão do Contencioso Fiscal da Assessoria Jurídica da AMT, a aplicação das penalidades de multa.

Art. 30. A aplicação das penalidades previstas neste Regulamento não exime o infrator das cominações cível e penal cabíveis.

Art. 31. Compete ao Presidente da AMT, a revogação da autorização concedida aos autorizatários, após o devido parecer da Divisão do Contencioso Fiscal da Assessoria Jurídica da AMT.

SEÇÃO II DA MEDIDA ADMINISTRATIVA

Art. 32. A AMT, por intermédio do servidor fiscal, deverá adotar a seguinte medida administrativa:

I - apreensão da caçamba: a caçamba apreendida será removida pela AMT, nos casos previstos neste Regulamento, para o depósito fixado pela mesma.

§ 1º A medida administrativa prevista neste artigo não elide a aplicação das penalidades impostas por infrações estabelecidas neste Regulamento, possuindo caráter complementar a estas.

§ 2º A restituição da caçamba removida cujo motivo de remoção tenha sido a falta de registro junto à AMT somente ocorrerá mediante o pagamento das multas, taxas e despesas com remoção e estadia, além de outros encargos previstos em Lei.

§ 3º A restituição da caçamba removida cujo motivo de remoção tenha sido sinalização inadequada conforme definido no art. 23, § 1º, incisos I e II, ou “mau estado de conservação”, conforme definido no art. 23, § 9º ou somente se dará mediante o saneamento da irregularidade que motivou a apreensão, certificado pela Divisão de Fiscalização de Posturas através de Visita Fiscal.

SEÇÃO III DA AUTUAÇÃO

Art. 33. O registro das irregularidades detectadas será feito pelo servidor fiscal investido em cargo de carreira do quadro de fiscalização, lotado na AMT, mediante Auto de Infração lavrado em formulário próprio.

§ 1º Dependendo de sua natureza ou tipicidade, as infrações

poderão ser constatadas pela fiscalização em campo e/ou nos arquivos e registros próprios.

§ 2º Constatada a infração, será lavrado de ofício o Auto de Infração e a notificação será entregue pessoalmente ou via postal, mediante recibo, ou, ainda, por intermédio de publicação no Diário Oficial do Município, com prazo de 10 (dez) dias, se desconhecido o domicílio do infrator.

§ 3º Sempre que possível, o servidor fiscal deverá solicitar a assinatura do infrator no Auto de Infração.

§ 4º A ausência da assinatura do infrator não invalida o Auto de Infração.

Art. 34. O Auto de Infração, de que trata o artigo anterior, deverá conter as seguintes informações:

- I - o nome do autorizatário, quando possível;
- II - quando for autorizatário, o número da autorização;
- III - o número de controle da caçamba, quando possível;
- IV - a placa de identificação do veículo;
- V - a identificação do infrator, quando possível;
- VI - o dispositivo regulamentar infringido;
- VII - local, data e hora da irregularidade ou infração;
- VIII - descrição sucinta da ocorrência;
- IX - identificação do agente que o lavrou;
- X - assinatura do infrator ou seu preposto, quando possível, valendo esta como notificação do cometimento da infração.

CAPÍTULO IX DOS RECURSOS

Art. 35. Contra as penalidades impostas pela AMT, o infrator terá, a partir da notificação, prazo de 10 (dez) dias para apresentar defesa escrita e dirigida à Divisão do Contencioso Fiscal da AMT, instruída, desde logo, com as provas que possuir.

Parágrafo único. A não apresentação de defesa dentro do prazo legal implicará no julgamento à revelia, com a aplicação das penalidades correspondentes.

Art. 36. Das decisões em primeira instância caberá recurso dirigido à Junta de Recursos Fiscais do Município de Goiânia, que deverá ser apresentado no prazo de 10 (dez) dias a contar da notificação da decisão feita diretamente ao infrator, ou por via postal, com AR, ou da publicação de breve edital no Diário Oficial do Município.

Parágrafo único. Se o infrator recolher o valor da multa e apresentar recurso, se julgada improcedente a penalidade, ser-lhe-á devolvida a importância paga, atualizada com base na variação do Índice de Preços ao Consumidor Amplo- Especial - IPCA-E, apurado pelo Instituto Brasileiro de Geografia e Estatística - IBGE, ou outro índice legal de correção dos débitos fiscais que vier substituí-lo, conforme especificado na Resolução Normativa nº. 001/2001, da Secretaria Municipal de Finanças.

CAPÍTULO X DAS DISPOSIÇÕES TRANSITÓRIAS E FINAIS

Art. 37. A existência de débitos fiscais, multas de trânsito e

ambientais, de pessoa jurídica ou física junto ao Município de Goiânia, impedirá a tramitação de qualquer requerimento, seja para se cadastrar e/ou para a renovação do Termo de Autorização e, ainda, outros que a AMT julgar necessário.

Art. 38. Os valores a serem cobrados no serviço tais como cadastros, taxas, estadias e outros serão os constantes do Código Tributário do Município de Goiânia, em consonância com o Calendário Fiscal e demais normas legais vigentes

Art. 39. A AMT poderá firmar convênio com outros órgãos federais, estaduais e municipais para o cumprimento dos dispositivos deste Regulamento.

Art. 40. O Município de Goiânia e a AMT não serão responsáveis, quer em relação ao autorizatário, quer perante terceiros, por quaisquer acidentes ou prejuízos decorrentes da execução dos serviços permitidos, inclusive os resultantes de infrações a dispositivos legais ou regimentais, dolo, ação ou omissão voluntária, negligência ou imprudência dos empregados, agentes ou prepostos dos autorizatários.

Art. 41. Os valores expressos neste Decreto, em moeda corrente, terão suas atualizações monetárias, anualmente, com base na variação do Índice de Preços ao Consumidor Amplo-Especial - IPCA-E, apurado pelo Instituto Brasileiro de Geografia e Estatística - IBGE ou outro índice legal de correção dos débitos fiscais que vier substituí-lo, conforme especificado pela Secretaria Municipal de Finanças.

Parágrafo único. A atualização do valor de que trata este artigo será com base na variação acumulada do IPCA-E de janeiro a dezembro, com aplicação a partir de 1º de janeiro do ano subsequente.

Art. 42. A AMT poderá determinar a retirada de caçambas, mesmo nos locais liberados, quando, por qualquer motivo, venham prejudicar o fluxo de veículos e pedestres e/ou colocar terceiros em risco de acidentes.

Art. 43. As caçambas removidas a qualquer título, não reclamadas por seus proprietários, dentro do prazo de 90 (noventa) dias, serão levadas à hasta pública, deduzindo-se do valor arrecadado o montante da dívida relativo a multas, tributos e encargos legais e o restante, se houver, depositado à conta do ex-proprietário na forma da Lei.

Art. 44. As atuais empresas autorizatárias, prestadoras do serviço de coleta de resíduos inorgânicos nas vias e logradouros públicos do Município de Goiânia, terão prazo de 60 (sessenta) dias, a contar da publicação deste Decreto, para renovarem seus cadastros junto à AMT.

Parágrafo único. Às empresas que não atenderem ao disposto no *caput* deste artigo, além da suspensão dos registros junto à AMT, aplicar-se-á.

a) infração - gravíssima;
b) penalidade - multa;
c) medida administrativa - apreensão das caçambas e/ou veículo.

Art. 45. Os casos omissos serão resolvidos pelo Presidente da

Agência Municipal de Trânsito, Transportes e Mobilidade - AMT, que poderá baixar normas, por intermédio de Portarias de natureza complementar a este Regulamento.

ANEXO ÚNICO DO REGULAMENTO DO DECRETO N.º 1285/2012

MODELOS DE SINALIZAÇÃO E DIMENSÕES DE CAÇAMBAS

REGULAMENTO DO SERVIÇO DE COLOCAÇÃO E PERMANÊNCIA DE CAÇAMBAS PARA A COLETA DE RESÍDUOS INORGÂNICOS NAS VIAS E LOGRADOUROS PÚBLICOS DO MUNICÍPIO DE GOIÂNIA, E DÁ OUTRAS PROVIDÊNCIAS.

MODELOS DE SINALIZAÇÃO DAS CAÇAMBAS ESTACIONÁRIAS

1. Modelos de sinalização para caçambas tipo "Brook's"

1.1. Face dianteira



1.2. Face lateral



1.3. Face lateral/dianteira (modelo de aplicação da sinalização quando a caçamba possuir relevo na estrutura de sustentação na face lateral, que venha a impedir a aplicação do retrorefletor, na mesma altura que o retrorefletor fixado na extremidade

lateral superior, da faixa de sinalização, da face dianteira adjacente).

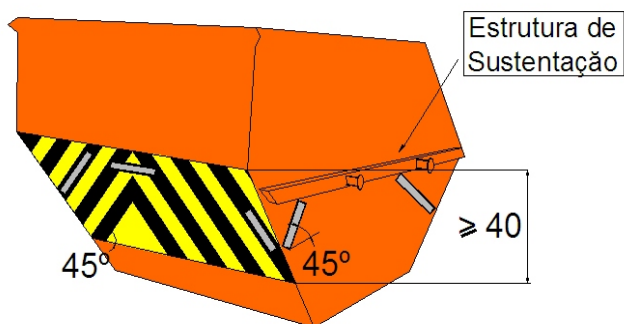

1.4. Face traseira (face de menor altura)

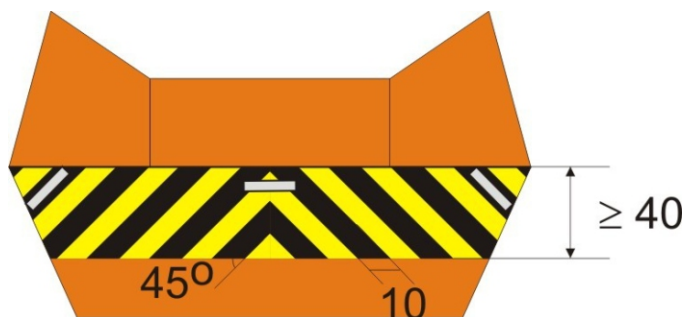

2. Modelos de sinalização para caçambas transportadas por meio de equipamento "roll on, roll off"

2.1. Face dianteira

a)

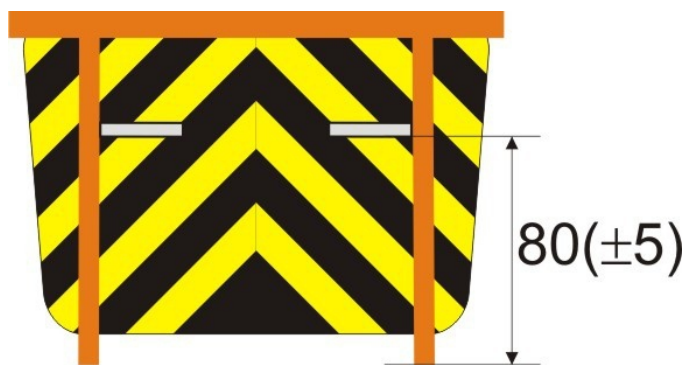

b)

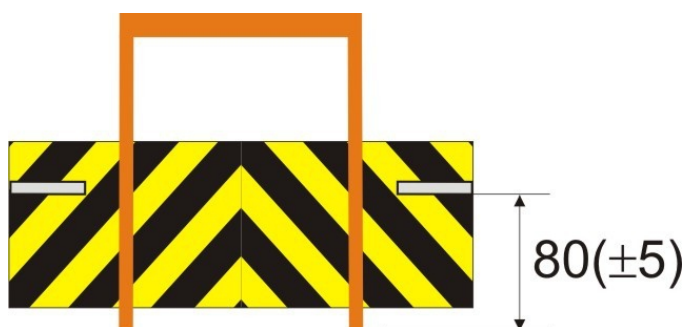

2.2. Face lateral



2.3. Face traseira (permite abertura)

a)

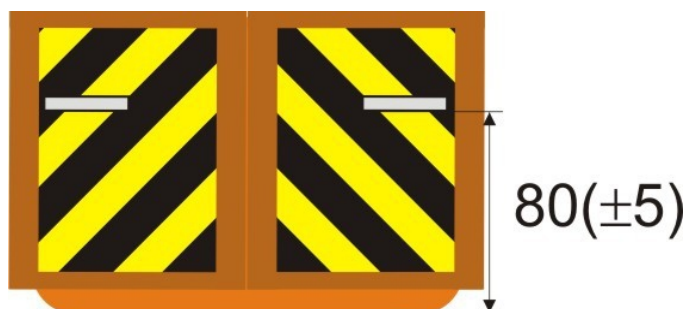

b)

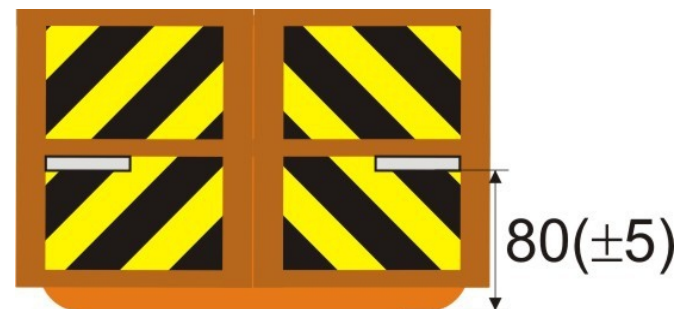

c) quando possuir superfícies distais de sustentação do corpo da caçamba localizadas superiores à tampa.

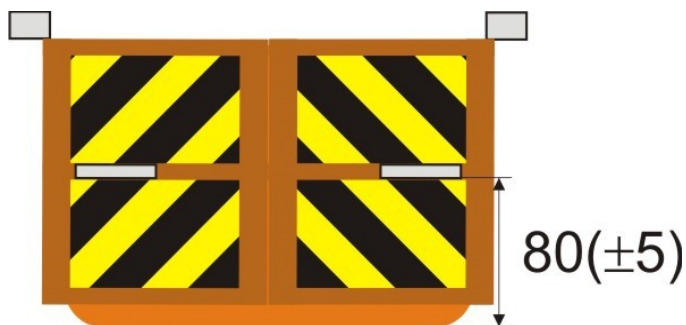

3. Legendas:

- As medidas estão em cm.
- Fonte: Arial Black, exceto para os caracteres concernentes ao nome da empresa e/ou contato telefônico.
- Os retrorefletores fixados de forma inclinada e as faixas do retângulo de sinalização estão a 45°.
- As faixas que compõem o retângulo de sinalização possuem 10 cm de largura.

4. Especificação da sinalização retrorefletiva de segurança:

a) O retrorefletor de segurança (grau alta intensidade ou superior) deve satisfazer os limites de cor (diurna) e o coeficiente mínimo de retrorefletividade em candelas por Lux por metro quadrado especificados no Anexo da Resolução nº. 128/01 do CONTRAN.

b) O adesivo refletivo de grau técnico antivandalismo deve satisfazer os limites de cor (diurna) e o coeficiente mínimo de refletividade em candelas por Lux por metro quadrado especificados na NBR 14644 da ABNT.

GABINETE DO PREFEITO

DECRETO Nº 1357, DE 31 DE MAIO DE 2012.

O PREFEITO DE GOIÂNIA, no uso de suas atribuições legais e tendo em vista o disposto nas Leis Federais nºs 6.766/79, 10.257/2001 e 11.977/2009, Lei Complementar nº 171/2007, bem como considerando o contido nos Processos nºs 2.444.083-4/2004 e 2.266.528-6/2003, de interesse de **HÉLIO ALVES FORTES e OUTRO**,

DECRETA:

Art. 1º Fica aprovado o projeto de loteamento denominado “**RESIDENCIAL TALISMÃ I**”, com área mensurada de 90.133,79m² (noventa mil cento e trinta e três vírgula setenta e nove metros quadrados), e área a parcelar de 88.265,52m² (oitenta e oito mil duzentos e sessenta e cinco vírgula cinquenta e dois metros quadrados), parte integrante da Fazenda Santa Rita e São José, localizada na Macrozona Construída deste Município, em conformidade com a planta, memorial descritivo, listagem de lotes e demais atos contidos nos processos anteriormente mencionados.

Art. 2º O loteamento será composto de:

1. DISCRIMINAÇÃO DAS ÁREAS DO PARCELAMENTO:

SUPERFÍCIE DO TERRENO:	90.133,79m ²	=	100,000%
SUPERFÍCIE A PARCELAR:	88.265,52m ²	=	97,935%
UNIDADE DE PROTEÇÃO INTEGRAL-UIP	1.868,27m ²	=	2,065%

1. UTILIZAÇÃO DAS ÁREAS PARCELADAS:

Total de Quadras			07
Números de lotes			156
Área mínima de Lote			270,00m ²
Frente mínima			10,00m
Total das Áreas de Equipamentos Urbanos	4.734,08m ²	=	5,363%
Total das Áreas Verdes	8.552,93m ²	=	9,69%
Total de Áreas Verdes e Equipamentos Urbanos	13.287,01m ²	=	15,053%
Vias e Canalização de Tráfego	29.214,07m ²	=	33,098%
Total de Áreas Públicas Municipais	42.501,08m ²	=	48,151%
Total de áreas alienáveis (156 lotes)	45.764,44m ²	=	51,849%

3. ÁREAS PÚBLICAS MUNICIPAIS:

APM – 01: CMEI/CRECHE	=	4.734,08m ²	=	5,363%
Frente para a Rua João Coelho	=			54,35m
Fundo, confrontando com a Rua RT-12	=			80,83m
Lado direito, confrontando com a Rua RT-10	=			44,00m
Lado esquerdo, confrontando com a Rua Maria Carolina de Jesus	=			44,19m
1º chanfrado - Rua João Coelho com Rua RT-10	=			7,07m
2º chanfrado - Rua RT-10 com Rua RT-12	=			7,07m
3º chanfrado - Rua RT-12 com Rua Maria Carolina de Jesus	=			6,77m
4º chanfrado - Rua Maria Carolina de Jesus com Rua João Coelho	=			7,35m

APM – 02: PARQUE MUNICIPAL	=	5.321,50m ²	=	6,029%
Frente para a Rua RT-11	=			228,32m
Fundo, confrontando com a Mata Existente	=	6,18m+12,46m+6,95m		
Lado direito, confrontando com a Mata Existente	=			94,87m
Lado esquerdo, confrontando com a Mata Existente	=			124,85m

APM – 03: PRAÇA/PARQUE INFANTIL	=	3.231,43m ²	=	3,661%
Frente para a Rua RT-15	=			117,93m
Fundo, confrontando com a Rua Coribis	=			123,35m
Lado direito, confrontando com Via Pública	=			D=8,51m
Lado esquerdo, confrontando com a Rua Maria Carolina de Jesus	=			29,62m
Pela linha de chanfrado - Rua Maria Carolina de Jesus com Rua RT-15	=			7,48m
Pela linha curva	=			D=15,97m

Art. 3º Em conformidade com a Lei Complementar nº 171, de 29 de maio de 2007, no loteamento denominado “**RESIDENCIAL TALISMÃ I**”, ficam previstas as seguintes Áreas de Uso:

- **Área de Adensamento Básico, para todas as quadras, com exceção feita às Áreas Públicas Municipais destinadas a Equipamentos Urbanos e Área de Proteção Permanente - APP.**
- **Art. 106, da LC nº 171/2007 - Área de Preservação Permanente/APP: para a Área de Florestamento e/ou Reflorestamento, que é reserva do proprietário.**

Art. 4º De acordo com o Parecer DVEVIA nº 167/2012, às fls. 764, deverá ser incluída como via integrante do **Sistema Viário Básico** da cidade, a **Rua Maria Carolina de Jesus**, classificada como **Via Coletora**.

Art. 5º O interessado executou as obras de infraestrutura básica exigidas como condição para a aprovação do loteamento, conforme documentos arrolados nos processos, bem como Parecer do Departamento do Contencioso da SEPLAM, às fls. 773/779.

Art. 6º Conforme Termo de Compromisso de fls. 538/539, o interessado se compromete a proceder a implantação de alambrado para proteção da Área de Mata e execução de Pista de Cooper na Área Pública Municipal - APM-02, destinada a Parque Municipal, do referido loteamento, no prazo máximo de 02 (dois) anos, a contar da data do decreto de aprovação do parcelamento do solo.

Art. 7º A implantação do loteamento é de total

responsabilidade e obrigação do Responsável Técnico (R.T.), juntamente com o proprietário do mesmo.

Art. 8º O empreendedor terá o prazo de 180 (cento e oitenta) dias para registro do loteamento em cartório, sob pena de caducidade da aprovação, conforme disposto no art. 18, da Lei Federal n.º 6.766/79.

Art. 9º Este Decreto entrará em vigor na data de sua publicação.

GABINETE DO PREFEITO DE GOIÂNIA, aos 31 dias do mês de maio de 2012.

PAULO GARCIA
Prefeito de Goiânia

OSMAR DE LIMA MAGALHÃES
Secretário do Governo Municipal

PORTARIA

**INSTITUTO DE PREVIDÊNCIA DOS SERVIDORES
MUNICIPAIS DE GOIÂNIA - IPSM**

Portaria n.º 024/2012.

O Presidente do Instituto de Previdência dos Servidores

Municipais de Goiânia - IPSM, no uso de suas atribuições que lhe são conferidas pelo do Art. 39, § 1º, do Regimento Interno do Órgão, aprovado através do Decreto n.º 2102, de 28 de setembro de 2007, do Chefe do Executivo Municipal,

Resolve:

Art. 1º - Designar previamente, conforme abaixo especificado, 04 (quatro) servidores para substituírem, automaticamente e sem efeitos financeiros pela ocupação de funções, os titulares de suas respectivas repartições no âmbito deste Instituto quando dos afastamentos legais dos mesmos de seus cargos por tempo não superior a 30 (trinta) dias.

	Repartição	Titular	Substituto
01	Presidência	Lauro Sérgio Belchior	Benedito de Oliveira Júnior
02	Diretoria de Benefícios Previdenciários	Jairo Wendel Souza Siqueira	Antônio César do Sacramento Júnior
03	Departamento Administrativo e Financeiro	Gláucia Maria da Cunha e Silva Souza	Vânia Maria de Melo Franco de Oliveira
04	Assessoria Jurídica	Odeith Cândida Pereira Gonçalves	Jacobson Sant'Ana Trovão

Art. 2º - Esta Portaria entra em vigor na data de sua assinatura, revogadas as disposições em contrário.

Publique-se e cumpra-se.

Gabinete da Presidência do IPSM, ao(s) 30 dia(s) do mês de maio de 2012.

Lauro Sérgio Belchior
Presidente

EXTRATOS

SECRETARIA MUNICIPAL DE ASSISTÊNCIA SOCIAL - SEMAS

EXTRATO DE CONTRATOS DE PRESTADORES DE SERVIÇOS AUTÔNOMO SEM VÍNCULO EMPREGATÍCIO

Contrato 2012	Processo nº	Prestador	Função	Programa	Valor Total	Vigência 2012	
						Início	Termino
Nº 529	48424333	Lenice Muria de Sousa	Pedagoga	CREAS POP	R\$ 3.300,00	04 de maio	30 de junho
Nº 533	48422772	Ronildes Santos do Vale	Psicóloga	Medidas Socioeducativa	R\$ 3.300,00	04 de maio	30 de junho
Nº 538	48494889	Hellen Cristina Borges Hutin	Instrutora	PETI	R\$ 2.100,00	04 de maio	30 de junho
Nº 528	48423132	Maria Auxiliadora Melo de Freitas	Instrutora	PETI	R\$ 2.100,00	04 de maio	30 de junho
Nº 532	48424066	Erick Christian Barroso Braga	Orientador Social	Complexo 24 Horas	R\$ 2.100,00	04 de maio	30 de junho
Nº 534	48423787	Wesley Rodrigues Barbosa	Orientador Social	Complexo 24 Horas	R\$ 2.100,00	04 de maio	30 de junho
Nº 530	48419763	Paulo Victor Monteiro Calaça	Orientador Social	Complexo 24 Horas	R\$ 2.100,00	04 de maio	30 de junho

Nº 536	48424198	Rosana Vieira Matias Ferreira	Orientador Social	Complexo 24 Horas	R\$ 2.100,00	04 de maio	30 de junho
Nº 531	48419631	Madalena Diogo de Oliveira	Orientador Social	Complexo 24 Horas	R\$ 2.100,00	04 de maio	30 de junho

Goiânia, 31 de maio de 2012.

SECRETARIA MUNICIPAL DE EDUCAÇÃO

EXTRATO DO CONTRATO Nº. 039/2012

1 - DATA: 01/06/2012.

2 - CONTRATANTE: Município de Goiânia/GO (Secretaria Municipal de Educação).

3 - CONTRATADO: Attel Técnicos em Comunicação Ltda.

4 - OBJETIVO: Contratação de pessoa jurídica especializada em serviço de telefonia interna, para prestar assistência técnica e manutenção nas linhas telefônicas, por um período de 12 (doze) meses, para atender a Secretaria Municipal de Educação - SME, conforme condições e especificações estabelecidas neste instrumento contratual.

5 - PRAZO: O contrato a ser celebrado entrará em vigor na data de sua assinatura e expirará **12 (doze) meses** após o recebimento da primeira ordem de serviço.

6 - VALOR TOTAL DO CONTRATO: R\$ 7.900,00 (sete mil e novecentos reais)

7- PROCESSO Nº.: 48057551/2012

SECRETARIA MUNICIPAL DE EDUCAÇÃO

EXTRATO DO CONTRATO Nº. 042/2012

1 - DATA: 31/05/2012.

2 - CONTRATANTE: Município de Goiânia/GO (Secretaria Municipal de Educação).

3 - CONTRATADO: Confort Instalação e Serviços em Ar Condicionado Ltda. - ME

4 - OBJETIVO: Contratação de pessoa jurídica para a prestação de serviços de manutenção de aparelhos de ar condicionado, que compreende a limpeza química e ajustes nos equipamentos, por um período de 12 (doze) meses, para atender a Secretaria Municipal de Educação - SME, conforme condições e especificações estabelecidas neste instrumento contratual.

5 - PRAZO: O contrato a ser celebrado entrará em vigor na data de sua

assinatura e expirará **12 (doze) meses** após o recebimento da primeira ordem de serviço.

6 - VALOR TOTAL DO CONTRATO: R\$ 7.920,00 (sete mil novecentos e vinte reais)

7- PROCESSO Nº.: 48081720/2012

AGÊNCIA MUNICIPAL DE OBRAS - AMOB

EXTRATO DO CONTRATO Nº 010/2012

CONTRATANTES: AGÊNCIA MUNICIPAL DE OBRAS e a firma CONSTRUTORA CENTRAL DO BRASIL S.A.

LOCALE DATA: Goiânia-GO, em. 23.05.2012.

FUNDAMENTO: Decorre do Processo nº 4.870.121-3, de 15.05.12

OBJETO: Locação de maquinas e caminhões totalizando 73 unidades.

PRAZO: 180 dias.

VALOR: R\$ 4.624.574,70.

Goiânia, 23 de maio de 2012.

Rui Barbosa da Silva
Diretor do Departamento Jurídico

AGÊNCIA MUNICIPAL DE OBRAS - AMOB

CONTRATANTES: AGÊNCIA MUNICIPAL DE OBRAS e a firma TECPAV TECNOLOGIA E PAVIMENTAÇÃO LTDA.

LOCALE DATA: Goiânia-GO, em. 23.05.2012.

FUNDAMENTO: Decorre do Processo nº 4.870.121-3, de 15.05.12

OBJETO: Locação de maquinas e caminhões totalizando 80 unidades.

PRAZO: 180 dias.

VALOR: R\$ 4.885.368,24.

Goiânia, 23 de maio de 2012.

Rui Barbosa da Silva
Diretor do Departamento Jurídico

CÂMARA MUNICIPAL DE GOIÂNIA

EXTRATO DO SEGUNDO TERMO ADITIVO AO CONTRATO Nº 05/2010

CONTRATANTE: CÂMARA MUNICIPAL DE GOIÂNIA.

CONTRATADO: AMULTIPHONE TELECOMUNICAÇÕES E
INFORMÁTICALTA.

OBJETO: PRESTAÇÃO DE SERVIÇO DE LOCAÇÃO DE
CENTRAL TELEFÔNICA DIGITAL, CÓDIGO NEC SV8100.

VALOR TOTAL - R\$ 33.477,00 (TRINTA E TRÊS MIL,
QUATROCENTOS E SETENTA E SETE REAIS) PELO PERÍODO
DE 12 (DOZE) MESES.

PRAZO - 12 (DOZE) MESES.

ATO DE INEXIGIBILIDADE

CÂMARA MUNICIPAL DE GOIÂNIA

ATO DE INEXIGIBILIDADE DE LICITAÇÃO

O PRESIDENTE DA CÂMARA MUNICIPAL DE GOIÂNIA, no uso de suas atribuições legais, tendo em vista o Processo nº 2011/0001970, e nos termos do art. 25, *caput*, da Lei Federal nº 8.666/1993,

DECLARA ser inexigível a licitação para a contratação da empresa *Estratégia Comunicação Integrada Ltda. - ME*, CNPJ nº 10.922.952/0001-16, para prestação dos serviços de veiculação de informes publicitários com notícias e matérias que relatam as ações desenvolvidas pelos Vereadores na Câmara Municipal de Goiânia, pelo período de 12 (doze) meses, no valor estimado de R\$ 91.666,63 (noventa e um mil, seiscentos e sessenta e seis reais e sessenta e três centavos).

Faça-se o empenho da despesa acima mencionada.

GABINETE DO PRESIDENTE DA CÂMARA MUNICIPAL DE GOIÂNIA, aos 13 dias do mês de fevereiro de 2012.

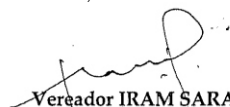
Vereador IRAM SARAIVA

Presidente da Câmara Municipal de Goiânia

CÂMARA MUNICIPAL DE GOIÂNIA

ATO DE INEXIGIBILIDADE DE LICITAÇÃO

O PRESIDENTE DA CÂMARA MUNICIPAL DE GOIÂNIA, no uso de suas atribuições legais, tendo em vista o Processo nº 2011/0001970, e nos termos do art. 25, *caput*, da Lei Federal nº 8.666/1993,

DECLARA ser inexigível a licitação para a contratação da empresa *J Câmara & Irmãos S/A*, CNPJ nº 01.536.754/0001-23, para prestação dos serviços de veiculação de informes publicitários com notícias e matérias que relatam as ações desenvolvidas pelos Vereadores na Câmara Municipal de Goiânia, pelo período de 12 (doze) meses, no valor estimado de R\$ 91.666,63 (noventa e um mil, seiscentos e sessenta e seis reais e sessenta e três centavos).

Faça-se o empenho da despesa acima mencionada.

GABINETE DO PRESIDENTE DA CÂMARA MUNICIPAL DE GOIÂNIA, aos 13 dias do mês de fevereiro de 2012.

Vereador IRAM SARAIVA

Presidente da Câmara Municipal de Goiânia

NOTIFICAÇÃO

AGÊNCIA MUNICIPAL DE TRÂNSITO, TRANSPORTES E MOBILIDADE - AMT

NOTIFICAÇÃO

O PRESIDENTE DA AGÊNCIA MUNICIPAL DE TRÂNSITO, TRANSPORTES E MOBILIDADE, no uso de suas atribuições legais e regimentais, tendo em vista as determinações constantes nos artigos 281, inciso II e 282 da Lei nº 9.503, de 23 de setembro de 1997 (Código de Trânsito Brasileiro) e a Resolução nº 006/2002, do CETRAN - GO notifica os proprietários e/ou condutores de veículos abaixo relacionados, por não terem sido localizados pelos correios, para apresentarem defesa prévia e/ou recurso à JARI, relativos aos autos de infração a que se relacionam, assinalando o prazo de 30 (trinta) dias, a contar da publicação, para o exercício do direito constitucional de defesa.

GABINETE DA PRESIDÊNCIA DA AGÊNCIA MUNICIPAL DE TRÂNSITO, TRANSPORTES E MOBILIDADE, aos 04 (QUATRO) dias do mês de junho do ano de dois mil e doze (2012).

Senivaldo Silva Ramos
Presidente - AMT

Placa	Proprietário	Nº Auto	Tipo Notificação	Postagem	Publicação
OGK9130	,LANNER INCORPORACOES CONST E PART. LTDA	R004130485	DEFESA PRÉVIA	18/04/2012	04/06/2012
KEW0542	31 CONSELHO COMUNITARIO DE SEG PUBLICA GOIAS	A010465494	DEFESA PRÉVIA	10/05/2012	04/06/2012
NVU7427	A E B INDUSTRIA ALIMENTOS LTDA	A010472350	DEFESA PRÉVIA	02/05/2012	04/06/2012
NVP3369	A SABOROSA PIZZARIA E CHOPERIA LTDA	R004175940	DEFESA PRÉVIA	11/05/2012	04/06/2012
KKK9975	A.M DISTRIBUIDORA DE POLPAS DE FRUTAS E FRIOS LTDA	R004161607	DEFESA PRÉVIA	01/05/2012	04/06/2012
HJU7274	ABADIA ELIDAMAR SILVA	A010464977	DEFESA PRÉVIA	10/05/2012	04/06/2012
NLM2706	ABEDNEGO DIAS DE SOUSA	R004151619	DEFESA PRÉVIA	26/04/2012	04/06/2012
NWF4960	ABEL RODRIGUES FERREIRA	A010873303	DEFESA PRÉVIA	04/05/2012	04/06/2012
NJY7750	ABILIO WOLNEY AIRES NETO	R004179416	DEFESA PRÉVIA	14/05/2012	04/06/2012
KBB4249	ABN AMRO ARREND MERC SA	A010927829	DEFESA PRÉVIA	30/04/2012	04/06/2012
MVY7543	ABRAO MOISES R DA SILVA	R004132618	DEFESA PRÉVIA	19/04/2012	04/06/2012
NSW0034	ACIOLI JOSE TEIXEIRA	R004155741	DEFESA PRÉVIA	27/04/2012	04/06/2012
KCN0049	ACITAMAR LUZ DE ARAUJO	R004176804	DEFESA PRÉVIA	11/05/2012	04/06/2012
DWB1644	ADAILTON BENTO SILVA	R004147090	DEFESA PRÉVIA	24/04/2012	04/06/2012
KDY5718	ADALGISIO PEREIRA DA SILVA	R004170745	DEFESA PRÉVIA	04/05/2012	04/06/2012
NWA8112	ADAMAUIR DE FREITAS	R004147611	DEFESA PRÉVIA	24/04/2012	04/06/2012
JIO8272	ADAMIR CORREA DE OLIVEIRA	R004161017	DEFESA PRÉVIA	01/05/2012	04/06/2012
JGN3255	ADAO ARAUJO DIAS	R004165508	DEFESA PRÉVIA	02/05/2012	04/06/2012
NKR2304	ADAO BARBOSA DA SILVA JUNIOR	R004165880	DEFESA PRÉVIA	02/05/2012	04/06/2012
NKL4883	ADAO DA SILVA PIMENTEL	R004180201	DEFESA PRÉVIA	14/05/2012	04/06/2012
NFP1173	ADAO PAES DE CAMARGO	R004147132	DEFESA PRÉVIA	24/04/2012	04/06/2012
KBH3242	ADELI RODRIGUES CHAVES	R004162163	DEFESA PRÉVIA	01/05/2012	04/06/2012
JTD5464	ADELSON FERREIRA DE OLIVEIRA	R004166738	DEFESA PRÉVIA	03/05/2012	04/06/2012
NKJ2036	ADELVANE MARIA DE RESENDE RIBEIRO	R004160719	DEFESA PRÉVIA	01/05/2012	04/06/2012
NKJ2036	ADELVANE MARIA DE RESENDE RIBEIRO	R004153118	DEFESA PRÉVIA	26/04/2012	04/06/2012
NKS5667	ADEMAR GASPARG MARTINS	R004187298	DEFESA PRÉVIA	15/05/2012	04/06/2012
NLT4275	ADEMAR RAIMUNDO DE OLIVEIRA	R004144850	DEFESA PRÉVIA	24/04/2012	04/06/2012
NVU1524	ADEMILSON FERREIRA DE ALCANTRA	R004162185	DEFESA PRÉVIA	01/05/2012	04/06/2012
KEX3847	ADEMIR ALVES DE BARROS	R004174133	DEFESA PRÉVIA	11/05/2012	04/06/2012
KDN7639	ADEMIR DOS SANTOS ALVES	R004163324	DEFESA PRÉVIA	01/05/2012	04/06/2012
NKO0943	ADEMIR SILVA SANTOS	R004106312	DEFESA PRÉVIA	04/04/2012	04/06/2012
OGI8561	ADENIL MAURICIO GUSTAVO	R004149855	DEFESA PRÉVIA	26/04/2012	04/06/2012
BGQ7566	ADERNOEL DE JESUS CORREIA	R004166126	DEFESA PRÉVIA	03/05/2012	04/06/2012
NWH9264	ADEVAIR DE MELO	R004166824	DEFESA PRÉVIA	03/05/2012	04/06/2012
KCQ4439	ADEVANI ROSA FERREIRA	R004175721	DEFESA PRÉVIA	11/05/2012	04/06/2012
KDP0381	ADIBE TAMER ELIAS MERHI	R004148128	DEFESA PRÉVIA	25/04/2012	04/06/2012
NGE1857	ADIENIS PAULINO DE QUEIROZ	R004142769	DEFESA PRÉVIA	23/04/2012	04/06/2012
KEW0056	ADILSON DIAS FURTADO	A010841735	DEFESA PRÉVIA	04/05/2012	04/06/2012
NKA4930	ADILSON DOMINGOS DO PRADO	R004182542	DEFESA PRÉVIA	14/05/2012	04/06/2012
NFC1906	ADILSON SANTOS ALMEIDA	R004145742	DEFESA PRÉVIA	24/04/2012	04/06/2012
HER6048	ADILSON SERGIO DA MATA	R004154876	DEFESA PRÉVIA	27/04/2012	04/06/2012
HER6048	ADILSON SERGIO DA MATA	R004174663	DEFESA PRÉVIA	11/05/2012	04/06/2012
NVQ3805	ADIRSON CLAYTON FARIA DE SOUZA	R004181534	DEFESA PRÉVIA	14/05/2012	04/06/2012
KEO7615	ADIVANEIDE BARBOSA DE OLIVEIRA SALES	A010893672	DEFESA PRÉVIA	23/04/2012	04/06/2012
KDW5931	ADIVINA ARAUJO PONCE BARROS	A010440645	DEFESA PRÉVIA	28/04/2012	04/06/2012
JJX2953	ADMILSON HUNGRIA BARBOSA	R004167596	DEFESA PRÉVIA	03/05/2012	04/06/2012
CVM2072	ADOEL RIBEIRO DE QUEIROZ	A010448441	DEFESA PRÉVIA	17/05/2012	04/06/2012
NGA4392	ADOLFO EMANUEL PERREIRA SAMPAIO	R004186670	DEFESA PRÉVIA	15/05/2012	04/06/2012
NWG1798	ADONALDO DO REGO RIBEIRO	R004144923	DEFESA PRÉVIA	24/04/2012	04/06/2012
KDN3737	ADRIANA CRISTINA CAETANO ATAIDES STIVAL	A011899025	DEFESA PRÉVIA	26/04/2012	04/06/2012
NWH1448	ADRIANA DE SOUSA	R004166652	DEFESA PRÉVIA	03/05/2012	04/06/2012
NWN6782	ADRIANA DIAS SOARES	R004163440	DEFESA PRÉVIA	01/05/2012	04/06/2012
NWM4166	ADRIANA MARIA DE O.G.MONTEIRO	R004142139	DEFESA PRÉVIA	23/04/2012	04/06/2012
NGL9555	ADRIANA MORAES PERILO BRAGANCA	A010474967	DEFESA PRÉVIA	12/05/2012	04/06/2012
NWD2482	ADRIANA OLIVEIRA DE SOUSA	R004146147	DEFESA PRÉVIA	24/04/2012	04/06/2012
NWD2482	ADRIANA OLIVEIRA DE SOUSA	R004146630	DEFESA PRÉVIA	24/04/2012	04/06/2012
NKD0931	ADRIANA REGINA COIMBRA	R004174205	DEFESA PRÉVIA	11/05/2012	04/06/2012
NKW6078	ADRIANE SILVA DOURADO BARBOSA	A010873318	DEFESA PRÉVIA	04/05/2012	04/06/2012
NKD5287	ADRIANNE PALMEIRA DE OLIVEIRA	A010462366	DEFESA PRÉVIA	05/05/2012	04/06/2012
KEA9879	ADRIANO BARBOSA SILVA	R004147730	DEFESA PRÉVIA	24/04/2012	04/06/2012
NKW1394	ADRIANO BERNARDO DE VASCONCELOS	R004145067	DEFESA PRÉVIA	24/04/2012	04/06/2012
JIN3186	ADRIANO BORGES CAMPOS	A010469271	DEFESA PRÉVIA	17/05/2012	04/06/2012
KFC2607	ADRIANO DE OLIVEIRA CAMPOS	A010910198	DEFESA PRÉVIA	01/05/2012	04/06/2012
KFC2607	ADRIANO DE OLIVEIRA CAMPOS	A010910199	DEFESA PRÉVIA	01/05/2012	04/06/2012
NGZ4389	ADRIANO ELIAS DOURADO	A010419037	DEFESA PRÉVIA	11/05/2012	04/06/2012
KDJ5423	ADRIANO GONCALVES FREIRE	R004167171	DEFESA PRÉVIA	03/05/2012	04/06/2012
JOZ8191	ADRIANO MOURA DA SILVA	R004179156	DEFESA PRÉVIA	14/05/2012	04/06/2012
NWR9307	ADRIANO PEIXOTO FIELDS	R004176841	DEFESA PRÉVIA	11/05/2012	04/06/2012
OGR2091	ADRIANO QUEIROZ RIOS	R004175031	DEFESA PRÉVIA	11/05/2012	04/06/2012
NGV3452	ADRIANO VIEIRA GONCALVES	A010915706	DEFESA PRÉVIA	02/05/2012	04/06/2012
NVU4323	ADRIEL BATISTA DOS SANTOS	R004170898	DEFESA PRÉVIA	04/05/2012	04/06/2012

KDZ9411	ADVALDE JOSE RIBEIRO	R004155422	DEFESA PRÉVIA	27/04/2012	04/06/2012
NGW1597	AFLISIO AUGUSTO SILVA	A010927605	DEFESA PRÉVIA	01/05/2012	04/06/2012
MWC5536	AGNAEL FREITAS DE OLIVEIRA	R004007834	DEFESA PRÉVIA	23/02/2012	04/06/2012
NWP7344	AGNALDO PEREIRA CAMPOS	R004126172	DEFESA PRÉVIA	17/04/2012	04/06/2012
NWP7344	AGNALDO PEREIRA CAMPOS	R004127879	DEFESA PRÉVIA	17/04/2012	04/06/2012
NGU9000	AGNALDO TIMOTEU DE DEUS	A010461103	DEFESA PRÉVIA	26/04/2012	04/06/2012
OGI9493	AGNELO MARTINS DE PAULA	R004181607	DEFESA PRÉVIA	14/05/2012	04/06/2012
NWR6270	AGROVALE MECANIZACAO AGRICOLA LTDA	R004115596	DEFESA PRÉVIA	09/04/2012	04/06/2012
NWR6270	AGROVALE MECANIZACAO AGRICOLA LTDA	R004122149	DEFESA PRÉVIA	11/04/2012	04/06/2012
KEH6571	AGUINALDO JOSE DE FARIA	R004167098	DEFESA PRÉVIA	03/05/2012	04/06/2012
NKR6984	AIDSON NOGUEIRA DA CUNHA	R004162043	DEFESA PRÉVIA	01/05/2012	04/06/2012
NKY3560	AILSON DIAS PEREIRA	R004175605	DEFESA PRÉVIA	11/05/2012	04/06/2012
NVO5271	AILTON COELHO DOS ANJOS	A010905148	DEFESA PRÉVIA	26/04/2012	04/06/2012
OGP3687	AILTON JOSE NUNES-ME	A010465898	DEFESA PRÉVIA	16/05/2012	04/06/2012
OGP3687	AILTON JOSE NUNES-ME	A010472802	DEFESA PRÉVIA	17/05/2012	04/06/2012
JFD1142	AILTON MEDEIROS DANTAS	R004181163	DEFESA PRÉVIA	14/05/2012	04/06/2012
KCN6374	AILTON MELO DOS SANTOS	A010929466	DEFESA PRÉVIA	11/05/2012	04/06/2012
HIO6174	AIRISON VIEIRA GONCALVES	R004176833	DEFESA PRÉVIA	11/05/2012	04/06/2012
KDW6931	ALAILSON MOREIRA MENDONCA	R004176803	DEFESA PRÉVIA	11/05/2012	04/06/2012
KDV9672	ALAN CARLOS DIAS MUNIZ	R004162565	DEFESA PRÉVIA	01/05/2012	04/06/2012
NVV9248	ALAZAIR GONCALVES MOREIRA ME	R004152665	DEFESA PRÉVIA	26/04/2012	04/06/2012
KDH9597	ALBA VALERIA GODOI MORAIS	A010910300	DEFESA PRÉVIA	10/05/2012	04/06/2012
NFU5070	ALBANI ALTO DE OLIVEIRA	R004144821	DEFESA PRÉVIA	24/04/2012	04/06/2012
BGT1898	ALBERES MATIAS DE OLIVEIRA FILHO	R004167984	DEFESA PRÉVIA	03/05/2012	04/06/2012
BGT1898	ALBERES MATIAS DE OLIVEIRA FILHO	R004170684	DEFESA PRÉVIA	04/05/2012	04/06/2012
DYH4120	ALBERONE JOSE DE OLIVEIRA CARRIJO	A010468049	DEFESA PRÉVIA	25/04/2012	04/06/2012
NVT7624	ALBERTINA BARBOSA DA S LOPES	A012240092	DEFESA PRÉVIA	28/04/2012	04/06/2012
OGQ0909	ALBERTINA SALOMAO DE ABREU	R004159174	DEFESA PRÉVIA	30/04/2012	04/06/2012
NFX0801	ALBERTO LIMA RODRIGUES	A010475270	DEFESA PRÉVIA	10/05/2012	04/06/2012
NFO9153	ALCIANA LUIZA BARBOSA	A010926244	DEFESA PRÉVIA	20/04/2012	04/06/2012
NKT5088	ALCIENE MENDONCA DE SOUSA	A010878733	DEFESA PRÉVIA	26/04/2012	04/06/2012
NFQ2279	ALCILENE BORGES BARBOSA	R004165549	DEFESA PRÉVIA	02/05/2012	04/06/2012
MOJ1796	ALCIMAR URIAS DE OLIVEIRA	R004182385	DEFESA PRÉVIA	14/05/2012	04/06/2012
NKI6483	ALCIONE RESENDE TOME DE SOUZA	R004176481	DEFESA PRÉVIA	11/05/2012	04/06/2012
NFV1434	ALCIVANDO LINHARES DOS SANTOS	R004182296	DEFESA PRÉVIA	14/05/2012	04/06/2012
KCZ4737	ALDENY PEREIRA DA SILVA	R004154147	DEFESA PRÉVIA	27/04/2012	04/06/2012
KCZ4737	ALDENY PEREIRA DA SILVA	R004146906	DEFESA PRÉVIA	24/04/2012	04/06/2012
NKF3438	ALDIEM LOC DE MAQ P E EQUIP LTDA ME	A010879361	DEFESA PRÉVIA	19/04/2012	04/06/2012
KED5829	ALDO F DE ANDRADE	A010919995	DEFESA PRÉVIA	20/04/2012	04/06/2012
NWJ7443	ALDO GONCALVES CALDEIRA	A010468614	DEFESA PRÉVIA	04/05/2012	04/06/2012
NGM5809	ALDO LUIZ GUARATO	R004175339	DEFESA PRÉVIA	11/05/2012	04/06/2012
JVO5975	ALECIO BATISTA DA SILVA	R004146248	DEFESA PRÉVIA	24/04/2012	04/06/2012
NJZ2218	ALECSANDRO PEREIRA DE MATOS	R004150792	DEFESA PRÉVIA	26/04/2012	04/06/2012
NLC8519	ALEF BRUNO DA CRUZ BORGES	R004188039	DEFESA PRÉVIA	15/05/2012	04/06/2012
NGP5794	ALEKSANDRO PEREIRA LIMA	A010918440	DEFESA PRÉVIA	15/05/2012	04/06/2012
NLJ9047	ALENIR RESENDE DOS REIS	A010453231	DEFESA PRÉVIA	05/05/2012	04/06/2012
NFO8964	ALESSANDRA ALVES M TELES	R004176937	DEFESA PRÉVIA	11/05/2012	04/06/2012
NLB4691	ALESSANDRA BARBOSA DOS SANTOS	R004194164	DEFESA PRÉVIA	16/05/2012	04/06/2012
KCY5074	ALESSANDRA CLARA LEITE	R004189227	DEFESA PRÉVIA	15/05/2012	04/06/2012
NGF3392	ALESSANDRA CORDEIRO DOS SANTOS	R004170935	DEFESA PRÉVIA	04/05/2012	04/06/2012
NVY7517	ALESSANDRA FRANCO DE OLIVEIRA CORDEIRO	A012241595	DEFESA PRÉVIA	26/04/2012	04/06/2012
JVK3124	ALESSANDRA LIMA MACEDO	R004174308	DEFESA PRÉVIA	11/05/2012	04/06/2012
KDJ7915	ALESSANDRA MARINHO LEAO	A010927515	DEFESA PRÉVIA	27/04/2012	04/06/2012
NKG8035	ALESSANDRA PEDA SILVA REZENDE	R004153339	DEFESA PRÉVIA	26/04/2012	04/06/2012
NVW8306	ALESSANDRA PRUDENTE DE ABREU	R004153645	DEFESA PRÉVIA	27/04/2012	04/06/2012
OGH0822	ALESSANDRA VIEIRA NUNES	A010467401	DEFESA PRÉVIA	05/05/2012	04/06/2012
NWA5010	ALESSANDRO A ROCHA PIRES	R004152370	DEFESA PRÉVIA	26/04/2012	04/06/2012
NLB8887	ALESSANDRO ARANTES DA SILVA	R004168219	DEFESA PRÉVIA	03/05/2012	04/06/2012
NVP2113	ALESSANDRO DE OLIVEIRA SILVA TORRES	R004147786	DEFESA PRÉVIA	25/04/2012	04/06/2012
NKF5934	ALESSANDRO PEREIRA DA SILVA	R004168216	DEFESA PRÉVIA	03/05/2012	04/06/2012
JFR4794	ALESSANDRO PEREIRA DE SOUZA	A010928504	DEFESA PRÉVIA	15/05/2012	04/06/2012
NVQ4481	ALESSANDRO PINA DA CRUZ	A010464909	DEFESA PRÉVIA	27/04/2012	04/06/2012
HQB7898	ALESSANDRO RODRIGUES DA SILVA	R004168069	DEFESA PRÉVIA	03/05/2012	04/06/2012
NGL6366	ALESSANDRO SILVERO DOS SANTOS	R004182224	DEFESA PRÉVIA	14/05/2012	04/06/2012
NVX7663	ALESSANDRO TORRES	R004180969	DEFESA PRÉVIA	14/05/2012	04/06/2012
KCW0621	ALESSANDRO VALENTINO DA SILVA	R004167527	DEFESA PRÉVIA	03/05/2012	04/06/2012
NLI3572	ALEX DE OLIVEIRA LOPES	R004151405	DEFESA PRÉVIA	26/04/2012	04/06/2012
NLE7939	ALEX FRANCA DE OLIVEIRA	A010465902	DEFESA PRÉVIA	16/05/2012	04/06/2012
GVF1211	ALEX SANDRO DE SOUSA COSTA	R004134148	DEFESA PRÉVIA	19/04/2012	04/06/2012
NWL8436	ALEXANDRA VIEIRA DE SOUZA	R004189132	DEFESA PRÉVIA	15/05/2012	04/06/2012
NLH0170	ALEXANDRE ALVES PARREIRA	A010448442	DEFESA PRÉVIA	17/05/2012	04/06/2012
NLH0170	ALEXANDRE ALVES PARREIRA	R004179378	DEFESA PRÉVIA	14/05/2012	04/06/2012

HBD8140	ALEXANDRE AMORIM TANIGUCHI	R004130713	DEFESA PRÉVIA	18/04/2012	04/06/2012
NFN9948	ALEXANDRE AUGUSTO JACINTO MAIA	R004161835	DEFESA PRÉVIA	01/05/2012	04/06/2012
NWE8275	ALEXANDRE BRITO DA SILVA	R004082521	DEFESA PRÉVIA	22/03/2012	04/06/2012
NWE8275	ALEXANDRE BRITO DA SILVA	R004063547	DEFESA PRÉVIA	15/03/2012	04/06/2012
NFD0239	ALEXANDRE DE SOUSA CARVALHO	R004147034	DEFESA PRÉVIA	24/04/2012	04/06/2012
NKT1941	ALEXANDRE FRANCELINO DA SILVA	R004145821	DEFESA PRÉVIA	24/04/2012	04/06/2012
JHN3656	ALEXANDRE JOSE DA SILVA COSTA	R004165479	DEFESA PRÉVIA	02/05/2012	04/06/2012
KDT4350	ALEXANDRE LUNA LASPRILLA	A010469078	DEFESA PRÉVIA	12/05/2012	04/06/2012
OGM8557	ALEXANDRE M A COMERCIAL CAMPINAS	R004176794	DEFESA PRÉVIA	11/05/2012	04/06/2012
NKE1833	ALEXANDRE PEREIRA BARROS	R004182807	DEFESA PRÉVIA	14/05/2012	04/06/2012
NWR2812	ALEXANDRE PEREIRA SILVA	R004130412	DEFESA PRÉVIA	18/04/2012	04/06/2012
NKU2001	ALEXANDRE VINICIUS MALMANN MEDEIROS	R004126275	DEFESA PRÉVIA	17/04/2012	04/06/2012
NKU7123	ALEXSANDRO BERNARDES LUSTOSA	R004152629	DEFESA PRÉVIA	26/04/2012	04/06/2012
ASZ3742	ALEXSANDRO DE O ROCHA	R004073664	DEFESA PRÉVIA	20/03/2012	04/06/2012
NLI9827	ALEXSANDRO ROSA DOS SANTOS	R004128821	DEFESA PRÉVIA	18/04/2012	04/06/2012
JYG0448	ALFREDO DE FREITAS DA SILVA	R004161695	DEFESA PRÉVIA	01/05/2012	04/06/2012
EPF4446	ALICE DE HOLANDA PACIFICO	A010468951	DEFESA PRÉVIA	03/05/2012	04/06/2012
NVU2415	ALICE ROCHA PEREIRA DA SILVA	A010466284	DEFESA PRÉVIA	01/05/2012	04/06/2012
NKQ8079	ALIN PEDRO RODRIGUES	R004126138	DEFESA PRÉVIA	17/04/2012	04/06/2012
NWC7252	ALINE FERNANDES DE AGUIAR	R004174155	DEFESA PRÉVIA	11/05/2012	04/06/2012
NFX7726	ALINE MARIA ROCHA	R004153176	DEFESA PRÉVIA	26/04/2012	04/06/2012
NFF0624	ALINE MARTINS SEVERINO RIBEIRO	R004145620	DEFESA PRÉVIA	24/04/2012	04/06/2012
DDR6973	ALINE RANGEL SANTOS	A010474574	DEFESA PRÉVIA	28/04/2012	04/06/2012
JRO1946	ALINE RESENDE BARROS	R004167381	DEFESA PRÉVIA	03/05/2012	04/06/2012
NWJ6392	ALINY SANTANA DA SILVA COSTA	A010445265	DEFESA PRÉVIA	19/04/2012	04/06/2012
NLO6609	ALLAINE CRISTINA SOUZA SILVA	R004153247	DEFESA PRÉVIA	26/04/2012	04/06/2012
NWH0232	ALLYSON VINICIUS DE ALCANTARA PACHECO	R004133824	DEFESA PRÉVIA	19/04/2012	04/06/2012
NKX4322	ALMIR RIBEIRO DE LIMA	R004166249	DEFESA PRÉVIA	03/05/2012	04/06/2012
KEC7014	ALMIRO RAMOS DA SILVA	R004166354	DEFESA PRÉVIA	03/05/2012	04/06/2012
KEL9359	ALOISIO NERIS BORGES	R004162443	DEFESA PRÉVIA	01/05/2012	04/06/2012
NGE8520	ALOMAR GUEDES DE JESUS	R004150702	DEFESA PRÉVIA	26/04/2012	04/06/2012
NGE8520	ALOMAR GUEDES DE JESUS	R004150673	DEFESA PRÉVIA	26/04/2012	04/06/2012
NFZ5860	ALPORANDI JOSE HILARIO	A010929177	DEFESA PRÉVIA	10/05/2012	04/06/2012
JDR0534	ALTAIR BATISTA DE SOUSA	R004127876	DEFESA PRÉVIA	17/04/2012	04/06/2012
NWM1779	ALTAIR CRISOSTOMO RIBEIRO	R004164576	DEFESA PRÉVIA	02/05/2012	04/06/2012
NWM1779	ALTAIR CRISOSTOMO RIBEIRO	R004180717	DEFESA PRÉVIA	14/05/2012	04/06/2012
NGI6267	ALTAIR LIRA DE MEDEIROS	R004130645	DEFESA PRÉVIA	18/04/2012	04/06/2012
NKR3216	ALTAMIRCE BARBOSA DE OLIVEIRA	A010468620	DEFESA PRÉVIA	04/05/2012	04/06/2012
NWO4319	ALTAMIRO ALVES DE C.JUNIOR	A010463391	DEFESA PRÉVIA	24/04/2012	04/06/2012
NGD0841	ALTINO ALVES DA SILVA	A010474445	DEFESA PRÉVIA	10/05/2012	04/06/2012
KDZ6402	ALTINO MAGALHAES BUENO FILHO	R004163727	DEFESA PRÉVIA	01/05/2012	04/06/2012
NVZ9277	ALTIVA GARCIA DE PAULA	R004181408	DEFESA PRÉVIA	14/05/2012	04/06/2012
NKW1403	ALUISIO CABRAL FILHO	R004119616	DEFESA PRÉVIA	11/04/2012	04/06/2012
JGD2116	ALVARO ALVES PIRES	R004167062	DEFESA PRÉVIA	03/05/2012	04/06/2012
NWP0709	ALVARO LEONIDIO DA SILVA	R004163552	DEFESA PRÉVIA	01/05/2012	04/06/2012
KEB7111	ALVORADA PART E ADMIN LTDA	R004180391	DEFESA PRÉVIA	14/05/2012	04/06/2012
KEB7111	ALVORADA PART E ADMIN LTDA	R004180485	DEFESA PRÉVIA	14/05/2012	04/06/2012
KEB7111	ALVORADA PART E ADMIN LTDA	R004180486	DEFESA PRÉVIA	14/05/2012	04/06/2012
KEB7111	ALVORADA PART E ADMIN LTDA	R004182696	DEFESA PRÉVIA	14/05/2012	04/06/2012
KEB7111	ALVORADA PART E ADMIN LTDA	R004182831	DEFESA PRÉVIA	14/05/2012	04/06/2012
JGA4329	ALZENIR ALINE ALVES DE SOUSA COELHO	R004189990	DEFESA PRÉVIA	15/05/2012	04/06/2012
JYN1329	ALZIRA ANDRADE DA SILVA	R004114144	DEFESA PRÉVIA	09/04/2012	04/06/2012
NGG4125	AMADEU SEVERINO BATISTA	A010925913	DEFESA PRÉVIA	24/04/2012	04/06/2012
GVF5404	AMADOR BORELA	R004166662	DEFESA PRÉVIA	03/05/2012	04/06/2012
NGD0216	AMANDA DE SOUZA LOPES	R004179648	DEFESA PRÉVIA	14/05/2012	04/06/2012
HDT5324	AMANDA PRADO AMUY CARVALHO	R004155284	DEFESA PRÉVIA	27/04/2012	04/06/2012
NLT2353	AMARA RUBIA ALVES C GUIMARAES	R004180354	DEFESA PRÉVIA	14/05/2012	04/06/2012
KEX0432	AMARILDO VICTOR CAMPOS	A010925626	DEFESA PRÉVIA	25/04/2012	04/06/2012
NKF8169	AMAURI ALVES PULGAS	R004186708	DEFESA PRÉVIA	15/05/2012	04/06/2012
JUA6680	AMAURI DA CONCEICAO REGO	R004150180	DEFESA PRÉVIA	26/04/2012	04/06/2012
NKG5368	AMAURI FERNANDES DA SILVA	R004161501	DEFESA PRÉVIA	01/05/2012	04/06/2012
NFY0783	AMAURI FRANCISCO DA LUZ	R004151871	DEFESA PRÉVIA	26/04/2012	04/06/2012
NLU2210	AMAURY GOMES NOGUEIRA	A010843141	DEFESA PRÉVIA	26/04/2012	04/06/2012
NKS2747	AMELIA MACIEL ASSUNCAO	R004192955	DEFESA PRÉVIA	16/05/2012	04/06/2012
JGQ5544	AMILTON GLEIDES BATISTA	A010472275	DEFESA PRÉVIA	12/05/2012	04/06/2012
KEI9562	ANA CRISTINA S ROCHA V DE FREITAS	A010448439	DEFESA PRÉVIA	15/05/2012	04/06/2012
NWI1760	ANA DE SOUZA REZENDE	R004134191	DEFESA PRÉVIA	19/04/2012	04/06/2012
NWA2479	ANA FLAVIA FERREIRA CASTRO	A010925514	DEFESA PRÉVIA	04/05/2012	04/06/2012
NKW3393	ANA FLAVIA MARTINS ROMERO DE OLIVEIRA	R004166809	DEFESA PRÉVIA	03/05/2012	04/06/2012
NKF8130	ANA FRANCISCA FIGUEIREDO DIAS	R004147981	DEFESA PRÉVIA	25/04/2012	04/06/2012
HRF5688	ANA KARINE ARAUJO ALENCAR	R004162389	DEFESA PRÉVIA	01/05/2012	04/06/2012
GTD9529	ANA LUCIA BARBOSA DE OLIVEIRA ESPINDOLA	A010463728	DEFESA PRÉVIA	28/04/2012	04/06/2012

NKO6975	ANA LUISA PEREIRA DA SILVA	A010476100	DEFESA PRÉVIA	12/05/2012	04/06/2012
NWB4950	ANA MARIA DE AZEVEDO BORGES	A010915670	DEFESA PRÉVIA	30/04/2012	04/06/2012
JGK3760	ANA MARIA DE O. FERNANDES	R004161185	DEFESA PRÉVIA	01/05/2012	04/06/2012
JGK3760	ANA MARIA DE O. FERNANDES	R004174043	DEFESA PRÉVIA	11/05/2012	04/06/2012
NJZ2482	ANA MARIA FERREIRA PONTES	R004174413	DEFESA PRÉVIA	11/05/2012	04/06/2012
NKK6609	ANA MARIA GONCALVES DE SOUSA	R004166408	DEFESA PRÉVIA	03/05/2012	04/06/2012
NKR6270	ANA MARIA NUNES PIRES	A010929434	DEFESA PRÉVIA	07/05/2012	04/06/2012
NW10698	ANA MARIA VIEIRA DE SA	R004107687	DEFESA PRÉVIA	04/04/2012	04/06/2012
NWD5577	ANA MATILDES DE OLIVEIRA	A010912526	DEFESA PRÉVIA	07/05/2012	04/06/2012
NLN9101	ANA PAULA ALVES RODRIGUES	R004165857	DEFESA PRÉVIA	02/05/2012	04/06/2012
NFL6392	ANA PAULA DA SILVA	A010929086	DEFESA PRÉVIA	03/05/2012	04/06/2012
KCH3409	ANA PAULA DA SILVA	R004163094	DEFESA PRÉVIA	01/05/2012	04/06/2012
KDO0985	ANA PAULA DE AQUINO PEREIRA	R004142761	DEFESA PRÉVIA	23/04/2012	04/06/2012
NLI4515	ANA PAULA DOS REIS RIBEIRO	A010472362	DEFESA PRÉVIA	12/05/2012	04/06/2012
OGQ4090	ANA PAULA PEREIRA DE ARAUJO	A010476457	DEFESA PRÉVIA	10/05/2012	04/06/2012
NJX7490	ANA PAULA RANHEL ALVES	R004164452	DEFESA PRÉVIA	02/05/2012	04/06/2012
OAS7484	ANA PEREIRA DOS SANTOS - CANTINA	R004170701	DEFESA PRÉVIA	04/05/2012	04/06/2012
NVX3406	ANA REGINA CARVALHO COSTA	A010447717	DEFESA PRÉVIA	11/05/2012	04/06/2012
OHA3350	ANAILZA ALAIDE RAULINO	A010465583	DEFESA PRÉVIA	27/04/2012	04/06/2012
NLM2379	ANARIO MARCIANO DOS SANTOS	R004174406	DEFESA PRÉVIA	11/05/2012	04/06/2012
KEW9637	ANASTACIO SUARES DA SILVA	A010451718	DEFESA PRÉVIA	05/05/2012	04/06/2012
NGQ4755	ANDERSON FERREIRA DA SILVA	R004181472	DEFESA PRÉVIA	14/05/2012	04/06/2012
NLI6740	ANDERSON PEREIRA DE VASCONCELOS JUNIOR	A010929132	DEFESA PRÉVIA	04/05/2012	04/06/2012
JGY3777	ANDERSON SILVA DE OLIVEIRA	R004147581	DEFESA PRÉVIA	24/04/2012	04/06/2012
NKD3935	ANDERSON SOARES FERREIRA	A010924356	DEFESA PRÉVIA	10/05/2012	04/06/2012
NKD3935	ANDERSON SOARES FERREIRA	R004181681	DEFESA PRÉVIA	14/05/2012	04/06/2012
NFG8677	ANDRE ANTONIO STIVAL SAMPAIO	A010924353	DEFESA PRÉVIA	10/05/2012	04/06/2012
NLS4576	ANDRE CAVALCANTE VELASCO	R004147174	DEFESA PRÉVIA	24/04/2012	04/06/2012
JHF6056	ANDRE DOS SANTOS SOUSA PEREIRA	R004154525	DEFESA PRÉVIA	27/04/2012	04/06/2012
NWA0959	ANDRE GONZALEZ DE SOUZA	R004182308	DEFESA PRÉVIA	14/05/2012	04/06/2012
KER5055	ANDRE JACSON PEREZ	R004189793	DEFESA PRÉVIA	15/05/2012	04/06/2012
OGP1801	ANDRE LUIS COSTA CUNHA	R004165372	DEFESA PRÉVIA	02/05/2012	04/06/2012
NGR9226	ANDRE LUIZ BALTHAZAR	A010454438	DEFESA PRÉVIA	28/04/2012	04/06/2012
NGD3985	ANDRE LUIZ DA SILVA	A010444091	DEFESA PRÉVIA	15/05/2012	04/06/2012
HEN8022	ANDRE LUIZ DA SILVA	R004174766	DEFESA PRÉVIA	11/05/2012	04/06/2012
JIW8447	ANDRE LUIZ DE CARVALHO MARTINS	R004056298	DEFESA PRÉVIA	14/03/2012	04/06/2012
NLH6998	ANDRE LUIZ DE SOUZA	R004159050	DEFESA PRÉVIA	30/04/2012	04/06/2012
NLH6998	ANDRE LUIZ DE SOUZA	R004187207	DEFESA PRÉVIA	15/05/2012	04/06/2012
GXI5718	ANDRE LUIZ LIMA DE SOUZA ME	A010879988	DEFESA PRÉVIA	07/05/2012	04/06/2012
NKQ5840	ANDRE LUIZ MARTINS FELIPE	A010910219	DEFESA PRÉVIA	02/05/2012	04/06/2012
NKQ5840	ANDRE LUIZ MARTINS FELIPE	R004190030	DEFESA PRÉVIA	15/05/2012	04/06/2012
NLI0029	ANDRE LUIZ RODRIGUES DA SILVA.	A010472799	DEFESA PRÉVIA	17/05/2012	04/06/2012
NVT3274	ANDRE LUIZ SIQUIERA FERREIRA	A010926376	DEFESA PRÉVIA	30/04/2012	04/06/2012
KEU7496	ANDRE LUIZ VINHAL	R004161031	DEFESA PRÉVIA	01/05/2012	04/06/2012
NLH2759	ANDRE MOREIRA DE SOUZA	R004147386	DEFESA PRÉVIA	24/04/2012	04/06/2012
NVT2750	ANDRE SILVEIRA LEMES	R004150637	DEFESA PRÉVIA	26/04/2012	04/06/2012
NJX5242	ANDRE SOARES VELOSO	A010469293	DEFESA PRÉVIA	17/05/2012	04/06/2012
BXM4303	ANDRE XAVIER DE SOUZA	A010926257	DEFESA PRÉVIA	24/04/2012	04/06/2012
NLA9179	ANDREA CURADO SILVEIRA BRAGA	A010924328	DEFESA PRÉVIA	04/05/2012	04/06/2012
NKR6627	ANDREA MARIA MARQUES	R004170942	DEFESA PRÉVIA	04/05/2012	04/06/2012
NWQ0192	ANDREI P GOMES DE SOUZA	A010441369	DEFESA PRÉVIA	03/05/2012	04/06/2012
KDR8802	ANDREIA COSTA MARQUES	A010460681	DEFESA PRÉVIA	04/05/2012	04/06/2012
GUW4150	ANDREIA FERREIRA DA SILVA	R004176827	DEFESA PRÉVIA	11/05/2012	04/06/2012
NGC4414	ANDREIA FERREIRA NASCIMENTO DE PAULA	R004167542	DEFESA PRÉVIA	03/05/2012	04/06/2012
NKT6956	ANDREIA LOPES FRANCA	R004168173	DEFESA PRÉVIA	03/05/2012	04/06/2012
BLA2244	ANDREIA SILVA DE OLIVEIRA	A010474803	DEFESA PRÉVIA	03/05/2012	04/06/2012
NKU8039	ANDREIA TAVARES DE MORAIS	R004147774	DEFESA PRÉVIA	24/04/2012	04/06/2012
NVW0943	ANDRESSA BORBA ARAUJO	A010463936	DEFESA PRÉVIA	10/05/2012	04/06/2012
JJI1406	ANDRESSA DE MORAES V. GRANATELLI	R004161113	DEFESA PRÉVIA	01/05/2012	04/06/2012
NTB0367	ANDREY LUIZ PEREIRA FURTADO	R004147575	DEFESA PRÉVIA	24/04/2012	04/06/2012
NGJ5981	ANEIRIMAR ANTONIA F DA SILVA	R004154711	DEFESA PRÉVIA	27/04/2012	04/06/2012
NLD4979	ANGELA MARIZA DE OLIVEIRA BESSA	R004150151	DEFESA PRÉVIA	26/04/2012	04/06/2012
NLA9297	ANGELA OKI ANDRADE	R004117990	DEFESA PRÉVIA	11/04/2012	04/06/2012
NJZ0760	ANGELICA JOSE MOREIRA	A010471486	DEFESA PRÉVIA	02/05/2012	04/06/2012
KEX9176	ANGELO ALFREDO BORGES	A010852003	DEFESA PRÉVIA	07/05/2012	04/06/2012
KEH5631	ANGELO MARCOS DA SILVA	R004145968	DEFESA PRÉVIA	24/04/2012	04/06/2012
NGU5643	ANTONIA CINTIA TELES DE OLIVEIRA	R004161588	DEFESA PRÉVIA	01/05/2012	04/06/2012
NLN3012	ANTONIA UMBELINA CARDOSO DA COSTA	R004175347	DEFESA PRÉVIA	11/05/2012	04/06/2012
HPY5828	ANTONIA VIEIRA DA SILVA	R004113256	DEFESA PRÉVIA	09/04/2012	04/06/2012
KEG1488	ANTONIA XAVIER DE MATOS	R004110908	DEFESA PRÉVIA	09/04/2012	04/06/2012
KEG1488	ANTONIA XAVIER DE MATOS	R004113063	DEFESA PRÉVIA	09/04/2012	04/06/2012
KFA2745	ANTONIELY JACINTO DE SOUZA	A010440869	DEFESA PRÉVIA	24/04/2012	04/06/2012

NLE8145	ANTONIO AGUSTINHO DA SILVA	A010475251	DEFESA PRÉVIA	04/05/2012	04/06/2012
NKA0620	ANTONIO ALVES DA SILVA	R004153133	DEFESA PRÉVIA	26/04/2012	04/06/2012
NLK9379	ANTONIO ALVES DE SOUZA	R004164512	DEFESA PRÉVIA	02/05/2012	04/06/2012
JZF3344	ANTONIO ANASTACIO DA SILVA	R004130874	DEFESA PRÉVIA	18/04/2012	04/06/2012
CRA3633	ANTONIO ASTROGILDO DE B NETO	R004154895	DEFESA PRÉVIA	27/04/2012	04/06/2012
NLF7792	ANTONIO BATISTA DE ARAUJO	R004167160	DEFESA PRÉVIA	03/05/2012	04/06/2012
NKA3957	ANTONIO CANDIDO RODRIGUES	A010474511	DEFESA PRÉVIA	11/05/2012	04/06/2012
NWB4778	ANTONIO CARDOSO BARROS	R004151320	DEFESA PRÉVIA	26/04/2012	04/06/2012
NWK2094	ANTONIO CARDOSO DA SILVA	R004168150	DEFESA PRÉVIA	03/05/2012	04/06/2012
NKD7893	ANTONIO CARDOSO GARCIA	R004164908	DEFESA PRÉVIA	02/05/2012	04/06/2012
HOR4552	ANTONIO CARLOS BATISTA DIAS	R004167359	DEFESA PRÉVIA	03/05/2012	04/06/2012
NWC7378	ANTONIO CARLOS DA SILVA SOUSA	R004180803	DEFESA PRÉVIA	14/05/2012	04/06/2012
KBY1975	ANTONIO CARLOS DE MENDONCA	R004176186	DEFESA PRÉVIA	11/05/2012	04/06/2012
BRS7164	ANTONIO CARLOS F DO PRADO	A010465197	DEFESA PRÉVIA	28/04/2012	04/06/2012
JIR5813	ANTONIO CARLOS MENDES	R004155423	DEFESA PRÉVIA	27/04/2012	04/06/2012
NLP0814	ANTONIO CARLOS NUNES DO CARMO MONTEIRO	R004163234	DEFESA PRÉVIA	01/05/2012	04/06/2012
ABJ5850	ANTONIO CARLOS PIMENTEL	R004168283	DEFESA PRÉVIA	03/05/2012	04/06/2012
NVW6167	ANTONIO CESAR COELHO	R004176069	DEFESA PRÉVIA	11/05/2012	04/06/2012
NV3798	ANTONIO CEZAR VIEIRA DE ALMEIDA	R004175654	DEFESA PRÉVIA	11/05/2012	04/06/2012
JHQ1389	ANTONIO DIAS MIRANDA	R004181645	DEFESA PRÉVIA	14/05/2012	04/06/2012
KCY1126	ANTONIO EDIBERTO DA S MORAES	R004144319	DEFESA PRÉVIA	24/04/2012	04/06/2012
OFK2756	ANTONIO EVENCIO SOBRINHO	R004150516	DEFESA PRÉVIA	26/04/2012	04/06/2012
NKF6910	ANTONIO FEITOSA NETO	R004175439	DEFESA PRÉVIA	11/05/2012	04/06/2012
KDP3297	ANTONIO FERNANDES DE SOUZA	A012247257	DEFESA PRÉVIA	04/05/2012	04/06/2012
KEX8077	ANTONIO FERNANDO B SOARES	A010911723	DEFESA PRÉVIA	19/04/2012	04/06/2012
JZV4637	ANTONIO FERNANDO B SOARES	R004132585	DEFESA PRÉVIA	19/04/2012	04/06/2012
NGT4757	ANTONIO FERREIRA DE ABREU	A010471376	DEFESA PRÉVIA	15/05/2012	04/06/2012
DHU1277	ANTONIO FRANCIRLANDIO BARBOSA	A010918133	DEFESA PRÉVIA	24/04/2012	04/06/2012
NFS1332	ANTONIO GILMAR	A010460745	DEFESA PRÉVIA	07/04/2012	04/06/2012
IOA7981	ANTONIO GONCALVES DA CRUZ	R004151384	DEFESA PRÉVIA	26/04/2012	04/06/2012
NWP1983	ANTONIO GUSMAO DE OLIVEIRA	R004158770	DEFESA PRÉVIA	30/04/2012	04/06/2012
NWP1983	ANTONIO GUSMAO DE OLIVEIRA	R004174665	DEFESA PRÉVIA	11/05/2012	04/06/2012
BFK3657	ANTONIO JOAQUIM RAMOS	A010463234	DEFESA PRÉVIA	20/04/2012	04/06/2012
KDY6322	ANTONIO LEMES DOS SANTOS	R004144563	DEFESA PRÉVIA	24/04/2012	04/06/2012
KBI7183	ANTONIO LINHARES DA SILVA	A010464874	DEFESA PRÉVIA	01/05/2012	04/06/2012
NGL9088	ANTONIO LORIVAL ALVES PEREIRA	R004146822	DEFESA PRÉVIA	24/04/2012	04/06/2012
NVU7403	ANTONIO LUIS DA ROCHA O COMERCIANTE ME	R004145716	DEFESA PRÉVIA	24/04/2012	04/06/2012
NVR6088	ANTONIO LUIZ VERISSIMO DO AMARAL	A010463131	DEFESA PRÉVIA	24/04/2012	04/06/2012
NGB2400	ANTONIO MACIEL AGUIAR FILHO	A010464857	DEFESA PRÉVIA	17/05/2012	04/06/2012
JIG1096	ANTONIO MARCOS DA SILVA	R004145865	DEFESA PRÉVIA	24/04/2012	04/06/2012
NGJ0279	ANTONIO MARCOS DE QUEIROZ	A010901356	DEFESA PRÉVIA	01/05/2012	04/06/2012
NFK7154	ANTONIO MARTINS BRAZ	R004181463	DEFESA PRÉVIA	14/05/2012	04/06/2012
NWR8946	ANTONIO PAULO GONCALVES	R004153608	DEFESA PRÉVIA	27/04/2012	04/06/2012
NKI7565	ANTONIO RIBEIRO DA COSTA	R004166332	DEFESA PRÉVIA	03/05/2012	04/06/2012
NWK5256	ANTONIO RIBEIRO LIMA	R004154662	DEFESA PRÉVIA	27/04/2012	04/06/2012
NFL1381	ANTONIO RIBEIRO NOLETO	R004167674	DEFESA PRÉVIA	03/05/2012	04/06/2012
BGO0511	ANTONIO RODRIGUES DOS SANTOS	A010474829	DEFESA PRÉVIA	10/05/2012	04/06/2012
BGO0511	ANTONIO RODRIGUES DOS SANTOS	A010930037	DEFESA PRÉVIA	15/05/2012	04/06/2012
NKS2487	ANTONIO SERGIO MUNIZ MOREIRA	R004181708	DEFESA PRÉVIA	14/05/2012	04/06/2012
JJG5962	ANTONIO SOARES DA SILVA	R004162258	DEFESA PRÉVIA	01/05/2012	04/06/2012
NFW6178	ANTONIO SOARES DE SOUZA	R004166461	DEFESA PRÉVIA	03/05/2012	04/06/2012
KEU5894	ANTONIO SOARES EVANGELISTA	R004146583	DEFESA PRÉVIA	24/04/2012	04/06/2012
KEV8151	ANTONIO SOARES EVANGELISTA	R004179679	DEFESA PRÉVIA	14/05/2012	04/06/2012
KEU5894	ANTONIO SOARES EVANGELISTA	R004150599	DEFESA PRÉVIA	26/04/2012	04/06/2012
KDR9291	ANTONIO TEIXEIRA	R004175638	DEFESA PRÉVIA	11/05/2012	04/06/2012
LUX4754	APARECIDA CAMPOS DA SILVA	A010466268	DEFESA PRÉVIA	28/04/2012	04/06/2012
JTE4170	APARECIDA HELENA MACHADO	A010924363	DEFESA PRÉVIA	10/05/2012	04/06/2012
NWD4826	APARECIDA MARIA ALVES DOS SANTOS	R004152990	DEFESA PRÉVIA	26/04/2012	04/06/2012
NFN9170	APARECIDA MARIA PEREIRA	R004165368	DEFESA PRÉVIA	02/05/2012	04/06/2012
KDD4436	APARECIDO DE CARVALHO	R004165073	DEFESA PRÉVIA	02/05/2012	04/06/2012
NGQ9643	APARECIDO DO ESPIRITO SANTO	A010929448	DEFESA PRÉVIA	10/05/2012	04/06/2012
NFE7406	APARECIDO MARTINS RABELO	R004166585	DEFESA PRÉVIA	03/05/2012	04/06/2012
NKC0268	AQUIRIA KATIA DE MOURA	A010404911	DEFESA PRÉVIA	03/05/2012	04/06/2012
NGT8586	AQUITALINO MOREIRA DOS SANTOS NETO	R004150932	DEFESA PRÉVIA	26/04/2012	04/06/2012
NKB9397	ARACELY ROSA DE OLIVEIRA	R004165347	DEFESA PRÉVIA	02/05/2012	04/06/2012
NKL0798	ARAIDES ROSANA CARNEIRO ARAUJO LACERDA	R004165723	DEFESA PRÉVIA	02/05/2012	04/06/2012
NVX0573	ARALY SANTOS DE OLIVEIRA	R004165083	DEFESA PRÉVIA	02/05/2012	04/06/2012
NVR5980	AREIA GOIAS MINERACAO LTDA	A010925483	DEFESA PRÉVIA	30/04/2012	04/06/2012
CAP3043	ARGEMIRO RIBEIRO DOS SANTOS	R004164392	DEFESA PRÉVIA	02/05/2012	04/06/2012
OGI3051	ARIANDENY SILVA DE SOUZA FURTADO	A010908183	DEFESA PRÉVIA	30/04/2012	04/06/2012
GZD4528	ARIENE ADILA GONCALVES	R004180503	DEFESA PRÉVIA	14/05/2012	04/06/2012
JLO1878	ARILDO ALVES PINTO	A010920905	DEFESA PRÉVIA	24/04/2012	04/06/2012

BXB1449	ARISTEU AMANCIO JOSE INES	R004153689	DEFESA PRÉVIA	27/04/2012	04/06/2012
JV12010	ARISTOTELES RIBEIRO DE AMORIM	R004166499	DEFESA PRÉVIA	03/05/2012	04/06/2012
KCQ2041	ARIVA DE JESUS ABREU NEVES	R004115880	DEFESA PRÉVIA	09/04/2012	04/06/2012
NGT6364	ARLAN JOSE FILHO	R004107450	DEFESA PRÉVIA	04/04/2012	04/06/2012
NWP0268	ARLANDES DE SOUSA FERREIRA	R004155900	DEFESA PRÉVIA	27/04/2012	04/06/2012
NKC5071	ARMINDO ALVES DE ARAUJO	R004162569	DEFESA PRÉVIA	01/05/2012	04/06/2012
NKN4435	ARNALDO FRANCISCO DE SOUZA	R004147792	DEFESA PRÉVIA	25/04/2012	04/06/2012
NVO4013	ARNALDO MENDONCA	R004154269	DEFESA PRÉVIA	27/04/2012	04/06/2012
HIK1543	ARNALDO TIBURCIO DA SILVA	A010448082	DEFESA PRÉVIA	26/04/2012	04/06/2012
OGK6176	ARTHUR REGIS CARMO	A010482756	DEFESA PRÉVIA	16/05/2012	04/06/2012
KEF6675	ARTUR ALVES CURVELO	R004191819	DEFESA PRÉVIA	16/05/2012	04/06/2012
HRA4912	ARTUR SILVA BRANQUINHO	A010469279	DEFESA PRÉVIA	12/05/2012	04/06/2012
GZE5465	ARYADNE O DE OLIVEIRA SOUZA	R004178780	DEFESA PRÉVIA	14/05/2012	04/06/2012
KDY9267	ASSOC ITALIANA A. DE R. F. AIFO/BR	R004162165	DEFESA PRÉVIA	01/05/2012	04/06/2012
EAJ9666	ASSOCIACAO DOS A A T ST GRUPO	A000020359	DEFESA PRÉVIA	02/05/2012	04/06/2012
NLN4394	AUGUSTO ALVES DA SILVA NETO	A010468983	DEFESA PRÉVIA	11/05/2012	04/06/2012
JJS8214	AUGUSTO CESAR KARIM	R004164588	DEFESA PRÉVIA	02/05/2012	04/06/2012
NLJ4435	AUREA FERREIRA DA COSTA	A010456326	DEFESA PRÉVIA	11/05/2012	04/06/2012
EGF2999	AURILENE DA CUNHA FERREIRA	A012244133	DEFESA PRÉVIA	21/04/2012	04/06/2012
NFE7487	AURIMAR RODRIGUES LIMA	R004153616	DEFESA PRÉVIA	27/04/2012	04/06/2012
NJZ0544	AURIVALDO PEDRIEL GOUVEA	R004166818	DEFESA PRÉVIA	03/05/2012	04/06/2012
NLP2639	AURYDES SILVA OLIVEIRA	A010476471	DEFESA PRÉVIA	12/05/2012	04/06/2012
NGP7397	AUTO POSTO A F LTDA	R004161727	DEFESA PRÉVIA	01/05/2012	04/06/2012
KCY3582	AVELINO OLIVEIRA RODRIGUES	R004128944	DEFESA PRÉVIA	18/04/2012	04/06/2012
NFM5096	AVESTRUZ MASTER AGR COM I EX LTDA	R004167601	DEFESA PRÉVIA	03/05/2012	04/06/2012
NWN2647	AZEVEDO E VENCESLENCIO LTDA	R004163260	DEFESA PRÉVIA	01/05/2012	04/06/2012
NKC4790	BALNEARIO SANTO ANTONIO CAMPING TURISMO	R004162055	DEFESA PRÉVIA	01/05/2012	04/06/2012
DMS0435	BANCO ITAUCARD SA	R004035274	DEFESA PRÉVIA	08/03/2012	04/06/2012
DMS0435	BANCO ITAUCARD SA	R004068789	DEFESA PRÉVIA	19/03/2012	04/06/2012
NKH2972	BARBARA ANTONINO DE QUEIROZ	R004152774	DEFESA PRÉVIA	26/04/2012	04/06/2012
NGH7085	BARBARA JULIANA T DA SILVA	R004167796	DEFESA PRÉVIA	03/05/2012	04/06/2012
NWA6216	BARROS SA CONFECCOES E COMERCIO LTDA	R004174875	DEFESA PRÉVIA	11/05/2012	04/06/2012
NLM6074	BEATRIZ CANDIDA SANTOS LIMA	A010447945	DEFESA PRÉVIA	11/05/2012	04/06/2012
KEM4559	BELCHIOR DE ALMEIDA	R004174071	DEFESA PRÉVIA	11/05/2012	04/06/2012
NWA2462	BELMIDE SOBRINHO DO NASCIMENTO	R004130263	DEFESA PRÉVIA	18/04/2012	04/06/2012
KEX8063	BELMIRO RIBEIRO DE BRITO	R004146589	DEFESA PRÉVIA	24/04/2012	04/06/2012
JGD8537	BENAS GONCALVES DOS SANTOS	A010468780	DEFESA PRÉVIA	03/05/2012	04/06/2012
NOJ0016	BENEDITA DE FATIMA DOS REIS	A010471272	DEFESA PRÉVIA	11/05/2012	04/06/2012
NGY2638	BENEDITA VIEIRA FONSECA	A010471590	DEFESA PRÉVIA	11/05/2012	04/06/2012
NKD7656	BENEDITO CAMILO RAMALHO	A010462536	DEFESA PRÉVIA	19/04/2012	04/06/2012
NLM7956	BENEDITO DA SILVA ROSA	A010471633	DEFESA PRÉVIA	15/05/2012	04/06/2012
KBS4607	BENEDITO GOMES DE PINA	R004165842	DEFESA PRÉVIA	02/05/2012	04/06/2012
CAY0725	BENEDITO JOSE DA SILVA	R004189296	DEFESA PRÉVIA	15/05/2012	04/06/2012
EPJ1315	BENEDITO LADISLAU ROSA	R004144918	DEFESA PRÉVIA	24/04/2012	04/06/2012
GYG9714	BENTO GOMES DOS SANTOS	R004162416	DEFESA PRÉVIA	01/05/2012	04/06/2012
KDN9855	BENY GALDINO MARTINS	R004174251	DEFESA PRÉVIA	11/05/2012	04/06/2012
NVZ2450	BERLIANE PIRE COSTA	R004144329	DEFESA PRÉVIA	24/04/2012	04/06/2012
HJK4124	BERNADETE MARIA DE SOUZA RABELO	R004182525	DEFESA PRÉVIA	14/05/2012	04/06/2012
LZM0187	BERNARDINO ADAO DE OLIVEIRA NETO	R004175058	DEFESA PRÉVIA	11/05/2012	04/06/2012
NKK9007	BETANIA S MENDES DE M. FARIA	R004175361	DEFESA PRÉVIA	11/05/2012	04/06/2012
NKO1951	BFB LEASING SA ARRENDAMENTO MERCANTIL	A010926507	DEFESA PRÉVIA	01/05/2012	04/06/2012
NLA3995	BISCOITOS E S.POTENCIANO LTDA	R004174243	DEFESA PRÉVIA	11/05/2012	04/06/2012
KDL5648	BLENDA MELO ASSUNCAO OLIVEIRA	A010448311	DEFESA PRÉVIA	25/04/2012	04/06/2012
KDQ1787	BOLIVAR SPINDOLA FILHO	A010447943	DEFESA PRÉVIA	11/05/2012	04/06/2012
NLL5767	BRAGA INSTAL ELEVADORES LTDA	A010920971	DEFESA PRÉVIA	30/04/2012	04/06/2012
BGR3124	BRASCAR VEICULOS	R004165391	DEFESA PRÉVIA	02/05/2012	04/06/2012
OGY1596	BRAVO SERVICOS LOGISTICOS LTDA	A010929151	DEFESA PRÉVIA	04/05/2012	04/06/2012
JDQ5979	BRAZ MODESTO DE ARAUJO NETO	R004176191	DEFESA PRÉVIA	11/05/2012	04/06/2012
OGQ0940	BRAZAO COMERCIAL DE GAS LTDA	R004176323	DEFESA PRÉVIA	11/05/2012	04/06/2012
NLK1108	BRENDA MYKAELE DA SILVA VAZ	R004126193	DEFESA PRÉVIA	17/04/2012	04/06/2012
NWF9814	BRENNO DOS SANTOS FONSECA	R004162046	DEFESA PRÉVIA	01/05/2012	04/06/2012
NLA5327	BRENO AUGUSTO DA SILVA AMARAL	A010468265	DEFESA PRÉVIA	26/04/2012	04/06/2012
NWP9075	BRILHO TERC DE MAO DE OBRA SERV LTDA	A010474896	DEFESA PRÉVIA	15/05/2012	04/06/2012
NFP8479	BRUNA CRISTINA DA SILVA TREVISAN	A010843138	DEFESA PRÉVIA	26/04/2012	04/06/2012
NKV0133	BRUNA DE SOUZA RESENDE	R004154835	DEFESA PRÉVIA	27/04/2012	04/06/2012
NVR2658	BRUNNA DA SILVA RUQUE	R004181954	DEFESA PRÉVIA	14/05/2012	04/06/2012
NKN5290	BRUNNO G QUINTINO	R004162579	DEFESA PRÉVIA	01/05/2012	04/06/2012
KEC8426	BRUNO ALVES PEREIRA	R004162449	DEFESA PRÉVIA	01/05/2012	04/06/2012
NGH4756	BRUNO FRANCISCO GOMES CARNEIRO	R004147856	DEFESA PRÉVIA	25/04/2012	04/06/2012
KDQ7607	BRUNO HITALO GONCALVES DE MELO	R004175022	DEFESA PRÉVIA	11/05/2012	04/06/2012
EIZ6626	BRUNO LEONARDO MOTA BARBOSA	R004155139	DEFESA PRÉVIA	27/04/2012	04/06/2012
EIZ6626	BRUNO LEONARDO MOTA BARBOSA	R004155100	DEFESA PRÉVIA	27/04/2012	04/06/2012

NWR0661	BRUNO MAIA	R004168316	DEFESA PRÉVIA	03/05/2012	04/06/2012
NWH2082	BRUNO MOTA MACHADO	A010472553	DEFESA PRÉVIA	16/05/2012	04/06/2012
OGL4651	BRUNO QUIRINO PEIXOTO	R004153993	DEFESA PRÉVIA	27/04/2012	04/06/2012
NGS1563	BRUNO RAFAEL DOS SANTOS MORAES	A010465715	DEFESA PRÉVIA	12/05/2012	04/06/2012
NMM4020	BRUNO SANTANA DE MELO ZENHA	R004144895	DEFESA PRÉVIA	24/04/2012	04/06/2012
NKZ0694	BRUNO SUCENA	R004174171	DEFESA PRÉVIA	11/05/2012	04/06/2012
MVQ1615	BYANKA TREPTOW	A010468633	DEFESA PRÉVIA	03/05/2012	04/06/2012
MXB9412	C R T SERVICO DE TOPOGRAFIA LTDA	R004155387	DEFESA PRÉVIA	27/04/2012	04/06/2012
NGC1160	CAIO DA SILVA ROCHA	A010463909	DEFESA PRÉVIA	15/05/2012	04/06/2012
KEK1316	CAIRO HENRIQUE F. DE MENDONCA	R004146046	DEFESA PRÉVIA	24/04/2012	04/06/2012
NGE3579	CAIRO JUNIO TABLAS BORGES	A000020200	DEFESA PRÉVIA	24/04/2012	04/06/2012
KBM1885	CAIRO ROBERTO FERREIRA	A010920913	DEFESA PRÉVIA	25/04/2012	04/06/2012
NVR8692	CALIMERIO MARCELINO DA SILVEIRA	R004160873	DEFESA PRÉVIA	01/05/2012	04/06/2012
NKT1121	CALIXTO ALVES FLOR E CIA LTDA	R004168167	DEFESA PRÉVIA	03/05/2012	04/06/2012
NLL4600	CAMAMAR ENGENHARIA LTDA	R004142665	DEFESA PRÉVIA	23/04/2012	04/06/2012
NLS1666	CAMILA MARQUES RODRIGUES	R004126638	DEFESA PRÉVIA	17/04/2012	04/06/2012
NVX1516	CAMILA RODRIGUES DE OLIVEIRA	R004170661	DEFESA PRÉVIA	04/05/2012	04/06/2012
NGY2269	CAMILA RODRIGUES FREITAS ALVES	R004189167	DEFESA PRÉVIA	15/05/2012	04/06/2012
NKO2518	CAMILA RODRIGUES FREITAS ALVES	R004154502	DEFESA PRÉVIA	27/04/2012	04/06/2012
NKL8790	CAMILA SOUZA MELO	R004142226	DEFESA PRÉVIA	23/04/2012	04/06/2012
NKL8790	CAMILA SOUZA MELO	R004163311	DEFESA PRÉVIA	01/05/2012	04/06/2012
NWO3479	CAMILLA BUENO BARBARA	A010926953	DEFESA PRÉVIA	24/04/2012	04/06/2012
JIB9597	CAMILLE MARIE G ALVES LENOX	A010473472	DEFESA PRÉVIA	28/04/2012	04/06/2012
KEG6352	CAMÕES CESAR DA FONSECA	A010471421	DEFESA PRÉVIA	04/05/2012	04/06/2012
NWN1947	CAMPOS E SOFFARELLI FACTORING LTDA	R004181259	DEFESA PRÉVIA	14/05/2012	04/06/2012
NFF0738	CANDIDA FERNANDES DE SOUZA	A010926612	DEFESA PRÉVIA	15/05/2012	04/06/2012
NWC0010	CARINA FIGARO OLIVEIRA	R004182414	DEFESA PRÉVIA	14/05/2012	04/06/2012
OGY3437	CARLA ALESSANDRA DA SILVA	R004182547	DEFESA PRÉVIA	14/05/2012	04/06/2012
KEI4757	CARLA ALVES DE SOUZA	R004166525	DEFESA PRÉVIA	03/05/2012	04/06/2012
KCU6061	CARLA ALVES OLIVEIRA	R004162561	DEFESA PRÉVIA	01/05/2012	04/06/2012
NLD2559	CARLA CRISTINA P. DE SOUSA	R004187004	DEFESA PRÉVIA	15/05/2012	04/06/2012
OGO2616	CARLA SIMONE BINZ	A010911699	DEFESA PRÉVIA	18/04/2012	04/06/2012
JGY8160	CARLECIO MOURA SILVA	R004174765	DEFESA PRÉVIA	11/05/2012	04/06/2012
KCG8284	CARLINDO FERREIRA DE SOUSA	R004181872	DEFESA PRÉVIA	14/05/2012	04/06/2012
KCW1562	CARLITO MARTINS LACERDA	A010880052	DEFESA PRÉVIA	10/05/2012	04/06/2012
NEW8732	CARLOS ALBERTO A DE SOUSA	R004144813	DEFESA PRÉVIA	24/04/2012	04/06/2012
MRY9799	CARLOS ALBERTO BITTENCOURT ME	R004166156	DEFESA PRÉVIA	03/05/2012	04/06/2012
JUW9060	CARLOS ALBERTO DE ARAUJO	R004182461	DEFESA PRÉVIA	14/05/2012	04/06/2012
NKR4892	CARLOS ALBERTO DOS SANTOS	R004174672	DEFESA PRÉVIA	11/05/2012	04/06/2012
KBU2893	CARLOS ALBERTO MORAIS	R004175441	DEFESA PRÉVIA	11/05/2012	04/06/2012
LNU4282	CARLOS ALBERTO SOUZA DOS SANTOS	A010473377	DEFESA PRÉVIA	01/05/2012	04/06/2012
OGZ3000	CARLOS ALEXANDRE SOUZA DA SILVA	A010851988	DEFESA PRÉVIA	01/05/2012	04/06/2012
OGK4390	CARLOS ANTONIO DO NASCIMENTO	R004163474	DEFESA PRÉVIA	01/05/2012	04/06/2012
LVF1255	CARLOS ANTONIO R ALVES	R004167502	DEFESA PRÉVIA	03/05/2012	04/06/2012
NKF2578	CARLOS AUGUSTO FREIRE	R004162417	DEFESA PRÉVIA	01/05/2012	04/06/2012
NFG7376	CARLOS AUGUSTO MEDEIROS	R004189161	DEFESA PRÉVIA	15/05/2012	04/06/2012
NLC5490	CARLOS CEZAR MACARIO	R004170702	DEFESA PRÉVIA	04/05/2012	04/06/2012
NWP6798	CARLOS DANIEL M.DOS SANTOS	R004165341	DEFESA PRÉVIA	02/05/2012	04/06/2012
HOM9004	CARLOS EDUARDO A BRINGEL	R004130739	DEFESA PRÉVIA	18/04/2012	04/06/2012
NKV4894	CARLOS EDUARDO ALVES RIBEIRO	A010468764	DEFESA PRÉVIA	11/05/2012	04/06/2012
CEW4444	CARLOS EDUARDO CARDOSO	R004162406	DEFESA PRÉVIA	01/05/2012	04/06/2012
NVX8754	CARLOS EDUARDO D FLEURY	A010920954	DEFESA PRÉVIA	27/04/2012	04/06/2012
NLT7700	CARLOS EDUARDO MARTINS ROMERO DE OLIVEIRA	A010464892	DEFESA PRÉVIA	01/05/2012	04/06/2012
NLT7700	CARLOS EDUARDO MARTINS ROMERO DE OLIVEIRA	R004164566	DEFESA PRÉVIA	02/05/2012	04/06/2012
JHW3750	CARLOS EDUARDO MENDES DA SILVA	R004174832	DEFESA PRÉVIA	11/05/2012	04/06/2012
NKC3970	CARLOS EDUARDO PEREIRA	R004154507	DEFESA PRÉVIA	27/04/2012	04/06/2012
NWB4672	CARLOS GONCALVES DE OLIVEIRA	A010472075	DEFESA PRÉVIA	28/04/2012	04/06/2012
DAQ2870	CARLOS HENRIQUE MOURA SILVA	R004142847	DEFESA PRÉVIA	23/04/2012	04/06/2012
NVW6402	CARLOS HENRIQUE RIBEIRO DO NASCIMENTO	R004147385	DEFESA PRÉVIA	24/04/2012	04/06/2012
NGR9109	CARLOS HENRIQUE VELOSO	A010463146	DEFESA PRÉVIA	15/05/2012	04/06/2012
NEW6197	CARLOS HENRIQUE VIEIRA DA SILVA	R004150152	DEFESA PRÉVIA	26/04/2012	04/06/2012
LWO1646	CARLOS LUIZ AZEVEDO BARBOSA	R004161489	DEFESA PRÉVIA	01/05/2012	04/06/2012
NKW4428	CARLOS MANUEL DOS SANTOS SOUZA FREIRE	A010439006	DEFESA PRÉVIA	11/05/2012	04/06/2012
KDZ2056	CARLOS PEREIRA DE PAULA	R004160929	DEFESA PRÉVIA	01/05/2012	04/06/2012
NKM1428	CARLOS R MARQUEZ C E SILVA	R004187395	DEFESA PRÉVIA	15/05/2012	04/06/2012
NKM1428	CARLOS R MARQUEZ C E SILVA	R004175380	DEFESA PRÉVIA	11/05/2012	04/06/2012
KBJ4947	CARLOS ROBERTO DA SILVA	R004158942	DEFESA PRÉVIA	30/04/2012	04/06/2012
KDD7433	CARLOS ROBERTO MIGUEL	R004176473	DEFESA PRÉVIA	11/05/2012	04/06/2012
KCQ3099	CARLOS RODRIGUES RAIMUNDO	R004152715	DEFESA PRÉVIA	26/04/2012	04/06/2012
KCQ3099	CARLOS RODRIGUES RAIMUNDO	R004152613	DEFESA PRÉVIA	26/04/2012	04/06/2012
GYB2054	CARLOS ROGERIO ALVES DOS SANTOS	R004167360	DEFESA PRÉVIA	03/05/2012	04/06/2012
KEA3726	CARLUCIO CORCINO DE OLIVEIRA	R004151577	DEFESA PRÉVIA	26/04/2012	04/06/2012

NWC6576	CARMEN DE SOUSA HARDY VARELA	R004142883	DEFESA PRÉVIA	23/04/2012	04/06/2012
NFD3144	CARMEN MIRANDA VARGAS	R004151077	DEFESA PRÉVIA	26/04/2012	04/06/2012
MXC3041	CARMINA HELENA ARIANO ACHCAR	R004145943	DEFESA PRÉVIA	24/04/2012	04/06/2012
KCV2448	CARMO DA ROCHA RODRIGUES	A000020294	DEFESA PRÉVIA	30/04/2012	04/06/2012
NGL7022	CAROBERTO ALVES DA COSTA	R004119866	DEFESA PRÉVIA	11/04/2012	04/06/2012
OGT4071	CAROL SERRAVALLE ESTEVES	A010926303	DEFESA PRÉVIA	26/04/2012	04/06/2012
NGJ0077	CAROLINA ALICE CAIADO F NERY	R004188580	DEFESA PRÉVIA	15/05/2012	04/06/2012
NWH8474	CAROLINA COSAC D OLIVEIRA	A010914356	DEFESA PRÉVIA	04/05/2012	04/06/2012
NKK8509	CAROLINE SOARES DE SOUSA	R004182333	DEFESA PRÉVIA	14/05/2012	04/06/2012
NGJ2387	CARVALHO LIMA PROJ.E CONST.LTDA.	R004159223	DEFESA PRÉVIA	30/04/2012	04/06/2012
OGR0967	CASSIA PATROCINIO OLIVEIRA	R004155369	DEFESA PRÉVIA	27/04/2012	04/06/2012
NWR3606	CASSIO BRUNO BARROSO	R004176870	DEFESA PRÉVIA	11/05/2012	04/06/2012
NKD2852	CASSIO WESLEY BENICIO DA SILVA	A010468897	DEFESA PRÉVIA	03/05/2012	04/06/2012
NGS2681	CATARINA ALICE DAVID TELES	A010411132	DEFESA PRÉVIA	26/04/2012	04/06/2012
JYG6132	CATARINO PEREIRA DA VITORIA NETO	R004175674	DEFESA PRÉVIA	11/05/2012	04/06/2012
KDI4571	CATHERINE DE ALCANTARA REIS	R004146434	DEFESA PRÉVIA	24/04/2012	04/06/2012
MWB5200	CECILIA MARIA BATISTA	R004107387	DEFESA PRÉVIA	04/04/2012	04/06/2012
DAY8530	CEDENIR MOREIRA ANTUNES	R004165060	DEFESA PRÉVIA	02/05/2012	04/06/2012
MOZ8506	CEJANE DE PAULA FERNANDES TAVORA	R004144718	DEFESA PRÉVIA	24/04/2012	04/06/2012
NWC6250	CELI FARIA DE MORAES	R004179869	DEFESA PRÉVIA	14/05/2012	04/06/2012
OHA1380	CELIA RAIMUNDA MOTA	R004168260	DEFESA PRÉVIA	03/05/2012	04/06/2012
KIP8142	CELIA REGINA DA S NASCIMENTO	R004161755	DEFESA PRÉVIA	01/05/2012	04/06/2012
KEV7871	CELIO ROBERTO SALVIANO DOS ANJOS	R004165799	DEFESA PRÉVIA	02/05/2012	04/06/2012
JHZ5245	CELIO SOUZA DE MOURA	R004163456	DEFESA PRÉVIA	01/05/2012	04/06/2012
LND0109	CELIOMAR RODRIGUES DE QUEIROZ	R004161659	DEFESA PRÉVIA	01/05/2012	04/06/2012
JJB1983	CELISMAR DE CASTRO SILVA	R004162657	DEFESA PRÉVIA	01/05/2012	04/06/2012
MYT7777	CELISMAR MARIA DOS SANTOS	R004165099	DEFESA PRÉVIA	02/05/2012	04/06/2012
CLV9738	CELISVALTER REZENDE NEVES	R004165616	DEFESA PRÉVIA	02/05/2012	04/06/2012
NWL6840	CELMA LOURENCO DA SILVA SANTOS	R004121407	DEFESA PRÉVIA	11/04/2012	04/06/2012
KFC7143	CELSON ANTONIO BEZERRA BRITO	A010465150	DEFESA PRÉVIA	12/05/2012	04/06/2012
NFY2073	CELSON JOAQUIM ALVES	A010926385	DEFESA PRÉVIA	30/04/2012	04/06/2012
NLJ5660	CELSON REZENDE TAVARES	R004165370	DEFESA PRÉVIA	02/05/2012	04/06/2012
NWR4734	CENTER SUL DISTRIBUIDORA DE AGUA MINERAL LTDA ME	R004158925	DEFESA PRÉVIA	30/04/2012	04/06/2012
HCM2393	CENTRAL PISOS E ACABAMENTOS LTDA	A010913362	DEFESA PRÉVIA	07/05/2012	04/06/2012
JD9767	CENTRO OESTE FARMA DIST DE MED LTDA	R004166316	DEFESA PRÉVIA	03/05/2012	04/06/2012
BGW2833	CESAR DE OLIVEIRA FERREIRA	R004187987	DEFESA PRÉVIA	15/05/2012	04/06/2012
NKM8338	CESAR LUIS GARCIA	R004174030	DEFESA PRÉVIA	11/05/2012	04/06/2012
CNN6999	CESAR MOREIRA JACO	A010914365	DEFESA PRÉVIA	04/05/2012	04/06/2012
KEP5748	CESAR SOARES CARDOSO	A010927604	DEFESA PRÉVIA	01/05/2012	04/06/2012
KAP1396	CEZAR PAULO BARBOSA	R004176697	DEFESA PRÉVIA	11/05/2012	04/06/2012
NW9100	CHACRINHA DO PAIM RESTAURANTE LTDA	R004144549	DEFESA PRÉVIA	24/04/2012	04/06/2012
NLQ7126	CHAENNA DIAS BARBOSA	R004180838	DEFESA PRÉVIA	14/05/2012	04/06/2012
NFM3209	CHALDES CHARLES FAGUNDES NETO	R004146956	DEFESA PRÉVIA	24/04/2012	04/06/2012
NWC7457	CHARLES DA SILVA SOUSA	R004144777	DEFESA PRÉVIA	24/04/2012	04/06/2012
NWR8714	CHARLES MARQUES ARAUJO	R004174317	DEFESA PRÉVIA	11/05/2012	04/06/2012
NGS5506	CHARLES PASSOS DA SILVA	A010471175	DEFESA PRÉVIA	02/05/2012	04/06/2012
NWC7525	CHARLES SILVA NUNES	R004145433	DEFESA PRÉVIA	24/04/2012	04/06/2012
NGD3539	CHRISTIANO GOMES CAMARGO	A010450904	DEFESA PRÉVIA	10/05/2012	04/06/2012
NLF9032	CHRISTINA APARECIDA ROSSI CAMPOS	R004146307	DEFESA PRÉVIA	24/04/2012	04/06/2012
OGM1721	CIBELLE VILELA FIGUEIREDO	R004187586	DEFESA PRÉVIA	15/05/2012	04/06/2012
NFU3110	CICERA DIAS NETA	R004174527	DEFESA PRÉVIA	11/05/2012	04/06/2012
NLA7934	CICERO RICARDO ALVES DE MACEDO	R004161679	DEFESA PRÉVIA	01/05/2012	04/06/2012
NVO2461	CILIS HUMBERTO VIEIRA	R004174474	DEFESA PRÉVIA	11/05/2012	04/06/2012
OGQ5270	CINTHIA DE PAIVA RODRIGUES	R004159159	DEFESA PRÉVIA	30/04/2012	04/06/2012
HMI4669	CINTHYA DONARIA PEREIRA DE NEGREIROS	R004174109	DEFESA PRÉVIA	11/05/2012	04/06/2012
HAY3578	CINTIA DO COUTO MASCARENHAS	R004178947	DEFESA PRÉVIA	14/05/2012	04/06/2012
NLK7719	CLARINDA ALVES DE MIRANDA	R004147131	DEFESA PRÉVIA	24/04/2012	04/06/2012
JKV3698	CLAUCILIA OLIMPIA DE SOUZA	R004162841	DEFESA PRÉVIA	01/05/2012	04/06/2012
NKY4772	CLAUD W. GONCALVES DIAS	R004151733	DEFESA PRÉVIA	26/04/2012	04/06/2012
OGQ4997	CLAUDIA MARIA A. DE F. PEREIRA	R004182702	DEFESA PRÉVIA	14/05/2012	04/06/2012
NLD5969	CLAUDIA MARIA F ALENCAR GIGLIO	R004174084	DEFESA PRÉVIA	11/05/2012	04/06/2012
HMR4029	CLAUDIA MARIA SIMAN SOUSA	R004174125	DEFESA PRÉVIA	11/05/2012	04/06/2012
NFT8141	CLAUDIA PINHEIRO DE CARVALHO	R004154265	DEFESA PRÉVIA	27/04/2012	04/06/2012
NKU2946	CLAUDIA REGINA DE SOUSA	R004153111	DEFESA PRÉVIA	26/04/2012	04/06/2012
KEZ3838	CLAUDIA REGINA MOTA ANDRADE	R004174484	DEFESA PRÉVIA	11/05/2012	04/06/2012
NVP0365	CLAUDIENE FREITAS SILVA	R004175828	DEFESA PRÉVIA	11/05/2012	04/06/2012
NWK1454	CLAUDILENE GONCALVES DE MIRANDA	A010880055	DEFESA PRÉVIA	11/05/2012	04/06/2012
NWD2872	CLAUDIMARA DE AQUINO FERREIRA	R004192559	DEFESA PRÉVIA	16/05/2012	04/06/2012
NMR5490	CLAUDINEA CASTRO FREIRE	A010462523	DEFESA PRÉVIA	31/03/2012	04/06/2012
HRX7785	CLAUDINEY MALOCA	R004193698	DEFESA PRÉVIA	16/05/2012	04/06/2012
NFO2450	CLAUDIO APARECIDO GONCALVES	A010473576	DEFESA PRÉVIA	11/05/2012	04/06/2012
CHH2668	CLAUDIO AZZI	R004142468	DEFESA PRÉVIA	23/04/2012	04/06/2012

CER5353	CLAUDIO BATISTA AREBALO	A010419062	DEFESA PRÉVIA	12/04/2012	04/06/2012
JOI3483	CLAUDIO CARNEIRO DA SILVA	A010862202	DEFESA PRÉVIA	24/04/2012	04/06/2012
NGY9729	CLAUDIO COSTA ABREU CALDEIRA	A010447715	DEFESA PRÉVIA	04/05/2012	04/06/2012
KAO4161	CLAUDIO JORGE TAUFICK	R004160747	DEFESA PRÉVIA	01/05/2012	04/06/2012
NFC7968	CLAUDIO JOSE DA SILVA	R004168077	DEFESA PRÉVIA	03/05/2012	04/06/2012
KEK7883	CLAUDIO JOSE SANTOS DA SILVA	R004176758	DEFESA PRÉVIA	11/05/2012	04/06/2012
HOZ5138	CLAUDIO PEREIRA DOS SANTOS	A010474575	DEFESA PRÉVIA	28/04/2012	04/06/2012
HVQ6376	CLAUDIO ROSA GUIMARAES	R004154516	DEFESA PRÉVIA	27/04/2012	04/06/2012
NFV3239	CLAUDIO SABINO DE SOUSA	A010441393	DEFESA PRÉVIA	15/05/2012	04/06/2012
NLT2280	CLAUDIO TAKEO YAMAMOTO	A010439009	DEFESA PRÉVIA	11/05/2012	04/06/2012
CTJ8735	CLAUDIO VIEIRA VOLINO	R004179539	DEFESA PRÉVIA	14/05/2012	04/06/2012
KEB5209	CLAUDIOMAR DE OLIVEIRA	A010469042	DEFESA PRÉVIA	10/05/2012	04/06/2012
MYI7888	CLAUDIOMAR LEO	R004167921	DEFESA PRÉVIA	03/05/2012	04/06/2012
AKT9408	CLAUDIRENE CARVALHO MARTINS DE MEDEIROS	R004162770	DEFESA PRÉVIA	01/05/2012	04/06/2012
NFR0475	CLAYTON ALVES DE OLIVEIRA	R004167203	DEFESA PRÉVIA	03/05/2012	04/06/2012
KDY6053	CLAYTON FERREIRA DOS SANTOS	A010862220	DEFESA PRÉVIA	25/04/2012	04/06/2012
JIH9296	CLAYTON RODRIGO FOLLMANN	A010443415	DEFESA PRÉVIA	27/03/2012	04/06/2012
NVS0478	CLAYTON SANTOS SOUSA	R004160691	DEFESA PRÉVIA	01/05/2012	04/06/2012
NLL0697	CLEA SARMENTO MONTEIRO	A010468632	DEFESA PRÉVIA	03/05/2012	04/06/2012
KEK5595	CLEBER AFONSO DE ALMEIDA	R004174887	DEFESA PRÉVIA	11/05/2012	04/06/2012
NFY7096	CLEBER DE SOUSA GALVAO	A010468978	DEFESA PRÉVIA	11/05/2012	04/06/2012
MOF1598	CLEBER FERREIRA DE JESUS	A010463774	DEFESA PRÉVIA	26/04/2012	04/06/2012
NKV8403	CLEBER FRANCA FURTADO	R004154799	DEFESA PRÉVIA	27/04/2012	04/06/2012
NKB3907	CLEBER LEANDRO CARDOSO	R004174278	DEFESA PRÉVIA	11/05/2012	04/06/2012
JGV8987	CLEBER PAIXAO MELO	R004178932	DEFESA PRÉVIA	14/05/2012	04/06/2012
JVI8292	CLEBER ROCHA ALVES	R004134568	DEFESA PRÉVIA	19/04/2012	04/06/2012
JKQ9890	CLEBER SOARES MESQUITA	R004166029	DEFESA PRÉVIA	02/05/2012	04/06/2012
NKS2068	CLECIO VIEIRA DOS SANTOS	A010471717	DEFESA PRÉVIA	10/05/2012	04/06/2012
NGG7630	CLEDILEIA INACIO DE SOUZA MIRANDA	A010462510	DEFESA PRÉVIA	15/05/2012	04/06/2012
KCW3662	CLEIA RIBEIRO DA SILVA	R004144498	DEFESA PRÉVIA	24/04/2012	04/06/2012
NKK4558	CLEIBER GOMES MACHADO	A010469162	DEFESA PRÉVIA	12/05/2012	04/06/2012
KDZ2880	CLEIBERSON PEREIRA CUNHA	A010839500	DEFESA PRÉVIA	18/04/2012	04/06/2012
MPV6340	CLEIBI SILVA DO NASCIMENTO	R004158836	DEFESA PRÉVIA	30/04/2012	04/06/2012
NGE7052	CLEIDE BATISTA BLANDINO	R004193465	DEFESA PRÉVIA	16/05/2012	04/06/2012
NKL6108	CLEIDE RODRIGUES ARAUJO OLIVEIRA	R004166852	DEFESA PRÉVIA	03/05/2012	04/06/2012
NKL6108	CLEIDE RODRIGUES ARAUJO OLIVEIRA	R004155539	DEFESA PRÉVIA	27/04/2012	04/06/2012
NKL6108	CLEIDE RODRIGUES ARAUJO OLIVEIRA	R004161630	DEFESA PRÉVIA	01/05/2012	04/06/2012
GNF8185	CLEIDE TAVARES DA SILVA	R004193463	DEFESA PRÉVIA	16/05/2012	04/06/2012
NWD1068	CLEIDER PIERRE DAS NEVES	A010464945	DEFESA PRÉVIA	02/05/2012	04/06/2012
HFA2405	CLEIDIANE VIEIRA DA SILVA	R004154155	DEFESA PRÉVIA	27/04/2012	04/06/2012
GUI6050	CLEIDIANE VIEIRA DA SILVA	R004147006	DEFESA PRÉVIA	24/04/2012	04/06/2012
NLC9799	CLEITON ARROYO PEREIRA	R004147416	DEFESA PRÉVIA	24/04/2012	04/06/2012
NLQ9122	CLEITON MATOS SOUSA	R004162709	DEFESA PRÉVIA	01/05/2012	04/06/2012
NLQ9122	CLEITON MATOS SOUSA	R004174257	DEFESA PRÉVIA	11/05/2012	04/06/2012
NLB0680	CLEITON PAIVA AQUINO	A010926318	DEFESA PRÉVIA	26/04/2012	04/06/2012
GUQ1928	CLEITON RODOVALHO DE PAULA SOUZA	R004175192	DEFESA PRÉVIA	11/05/2012	04/06/2012
JFU8525	CLENILDO CARDOSO DE ARAUJO	R004161242	DEFESA PRÉVIA	01/05/2012	04/06/2012
KEL7548	CLENIO ALMEIDA	A010473004	DEFESA PRÉVIA	17/05/2012	04/06/2012
CLN3413	CLEOMARA DE ARAUJO CALDEIRA	A010926240	DEFESA PRÉVIA	20/04/2012	04/06/2012
JUL0429	CLEOMILDO VIEIRA LOPES	R004133358	DEFESA PRÉVIA	19/04/2012	04/06/2012
KBFB8578	CLEUNIR PAULA DE FREITAS	R004160669	DEFESA PRÉVIA	01/05/2012	04/06/2012
NWA6819	CLEUSA MARIA DA SILVA	A010928032	DEFESA PRÉVIA	03/05/2012	04/06/2012
MBQ6962	CLEUSA CADORIN DANIEL	R004162304	DEFESA PRÉVIA	01/05/2012	04/06/2012
KBQ1982	CLEUSON SOARES DE SA	R004144348	DEFESA PRÉVIA	24/04/2012	04/06/2012
KDB9704	CLEVERSON MATOS BARBOSA	R004154480	DEFESA PRÉVIA	27/04/2012	04/06/2012
OGM6980	CLODES JOSE DE ALMEIDA	R004154989	DEFESA PRÉVIA	27/04/2012	04/06/2012
NKE9515	CLODOALDO JOSE QUEIROZ E CIA LTDA	R004146280	DEFESA PRÉVIA	24/04/2012	04/06/2012
NFY5880	CLOTILDES ABREU RODRIGUES	R004152477	DEFESA PRÉVIA	26/04/2012	04/06/2012
KEL3182	CLOVES DA SILVA BARROS	A010920884	DEFESA PRÉVIA	24/04/2012	04/06/2012
KCF0412	CLOVES GARCIA DA SILVA.	R004161866	DEFESA PRÉVIA	01/05/2012	04/06/2012
HEJ8523	CLOVIS CAVALCANTE DE SOUSA	R004147208	DEFESA PRÉVIA	24/04/2012	04/06/2012
KEK9303	COELHOS COMUNICACAO M LTDA	R004176038	DEFESA PRÉVIA	11/05/2012	04/06/2012
NFG9119	COM KLASSE ARMARIOS COZINHAS LTDA ME	R004180762	DEFESA PRÉVIA	14/05/2012	04/06/2012
NLP2900	COMERCIO DE ROUP.E SAP.SALDO LTDA ME	A010454305	DEFESA PRÉVIA	17/05/2012	04/06/2012
OGS1910	CONCEITO DESIGN LTDA ME	R004165039	DEFESA PRÉVIA	02/05/2012	04/06/2012
OGS1910	CONCEITO DESIGN LTDA ME	R004176330	DEFESA PRÉVIA	11/05/2012	04/06/2012
NWE9962	CONSTRUTORA ARAGUAIA LTDA	R004146646	DEFESA PRÉVIA	24/04/2012	04/06/2012
NFT5693	CONSTRUTORA ELET S EDWIGES LTDA	R004180974	DEFESA PRÉVIA	14/05/2012	04/06/2012
NLR4179	CONSTRUTORA FERNANDES LTDA	R004175019	DEFESA PRÉVIA	11/05/2012	04/06/2012
NLG0489	CORACI M DE QUEIROZ	R004153265	DEFESA PRÉVIA	26/04/2012	04/06/2012
NLR1571	CORNELIO DE JESUS	A010447829	DEFESA PRÉVIA	12/04/2012	04/06/2012
NGY0713	CORY ANTUNES BENEVIDES	R004163509	DEFESA PRÉVIA	01/05/2012	04/06/2012

JFI8041	COSME AUGUSTO DOS SANTOS	A010445142	DEFESA PRÉVIA	04/05/2012	04/06/2012
MFV4400	CREONITA PEREIRA CARDOSO	R004176003	DEFESA PRÉVIA	11/05/2012	04/06/2012
KBJ5901	CRISONI MATIAS DE SOUZA	R004175248	DEFESA PRÉVIA	11/05/2012	04/06/2012
DID5064	CRISTIANE CLESER VIANA	R004174022	DEFESA PRÉVIA	11/05/2012	04/06/2012
NWC8690	CRISTIANE FERREIRA DA PAIXAO	R004142527	DEFESA PRÉVIA	23/04/2012	04/06/2012
HBD8271	CRISTIANE GONCALVES CARLOS	R004142494	DEFESA PRÉVIA	23/04/2012	04/06/2012
NFX1005	CRISTIANE SILVA COELHO	R004155832	DEFESA PRÉVIA	27/04/2012	04/06/2012
NKZ0056	CRISTIANO ALVES PIMENTA	R004147488	DEFESA PRÉVIA	24/04/2012	04/06/2012
JUJ1305	CRISTIANO APARECIDO JULIAO	R004106567	DEFESA PRÉVIA	04/04/2012	04/06/2012
JUJ1305	CRISTIANO APARECIDO JULIAO	R004107778	DEFESA PRÉVIA	04/04/2012	04/06/2012
OGQ7202	CRISTIANO DE FREITAS RAMOS	R004165759	DEFESA PRÉVIA	02/05/2012	04/06/2012
KDS1730	CRISTIANO FERREIRA DE SOUSA	R004147840	DEFESA PRÉVIA	25/04/2012	04/06/2012
JHW4657	CRISTIANO FERREIRA GOMES	R004150536	DEFESA PRÉVIA	26/04/2012	04/06/2012
JHC0620	CRISTIANO GOMES DA CRUZ MARTINHO	R004166181	DEFESA PRÉVIA	03/05/2012	04/06/2012
NFQ1676	CRISTIANO MIGUEL DE MELLO	R004145487	DEFESA PRÉVIA	24/04/2012	04/06/2012
NWM2121	CRISTIANO SAULO DA ROCHA	R004146346	DEFESA PRÉVIA	24/04/2012	04/06/2012
KEC7726	CRISTOVAO MARTINS	R004129015	DEFESA PRÉVIA	18/04/2012	04/06/2012
NVY6170	CSC CONSTRUCOES LTDA	R004126839	DEFESA PRÉVIA	17/04/2012	04/06/2012
NKH9328	CTX REP. E ASS. TEC. DE EQUIPA	R004189870	DEFESA PRÉVIA	15/05/2012	04/06/2012
NGF7710	DAGOBERTO PORTO JUNIOR	R004162616	DEFESA PRÉVIA	01/05/2012	04/06/2012
NKG5349	DAIANA FERREIRA DE SOUZA	R004179924	DEFESA PRÉVIA	14/05/2012	04/06/2012
NWM6366	DAIANA SALETE STRENSKE	R004142804	DEFESA PRÉVIA	23/04/2012	04/06/2012
KCJ4972	DAIZE LIMA SANTANA	A010878684	DEFESA PRÉVIA	24/04/2012	04/06/2012
ATM6986	DALTON MADUREIRA CORDEL	R004160871	DEFESA PRÉVIA	01/05/2012	04/06/2012
HUY3350	DALVANI MARTINS LOPES	R004176342	DEFESA PRÉVIA	11/05/2012	04/06/2012
NFL4472	DAMASIO DA SILVA VIANA	A010468926	DEFESA PRÉVIA	01/05/2012	04/06/2012
NLU7142	DAMAZIO AGOSTINHO ELIZIARIO	R004182674	DEFESA PRÉVIA	14/05/2012	04/06/2012
NVX2198	DAMIANE OLIVEIRA DE RESENDE	A010469172	DEFESA PRÉVIA	11/05/2012	04/06/2012
OGQ9986	DAMIAO CASTRO DOS SANTOS	R004152379	DEFESA PRÉVIA	26/04/2012	04/06/2012
NVS6788	DAMIRES DAMASCENO MIRANDA	R004144487	DEFESA PRÉVIA	24/04/2012	04/06/2012
NKK5635	DANDARA PIRES DE PAULA	R004175847	DEFESA PRÉVIA	11/05/2012	04/06/2012
NGT8328	DANIEL ALVES DE SILVA	R004161408	DEFESA PRÉVIA	01/05/2012	04/06/2012
NVX5390	DANIEL CESAR	A010475459	DEFESA PRÉVIA	16/05/2012	04/06/2012
NWN6578	DANIEL CORDEIRO DO VALLE	A010455152	DEFESA PRÉVIA	10/05/2012	04/06/2012
NJZ5048	DANIEL DE MORAES	R004153739	DEFESA PRÉVIA	27/04/2012	04/06/2012
NLN6059	DANIEL FERREIRA LOPES	A010926245	DEFESA PRÉVIA	23/04/2012	04/06/2012
NLN6059	DANIEL FERREIRA LOPES	A010926246	DEFESA PRÉVIA	23/04/2012	04/06/2012
APV1510	DANIEL JERONIMO FERREIRA	A010463776	DEFESA PRÉVIA	26/04/2012	04/06/2012
NGU4388	DANIEL JUSTINO DA SILVA	R004166963	DEFESA PRÉVIA	03/05/2012	04/06/2012
NLM8965	DANIEL LOPES DE SOUZA	R004146357	DEFESA PRÉVIA	24/04/2012	04/06/2012
NGB1509	DANIEL PAULO DOS SANTOS	R004147834	DEFESA PRÉVIA	25/04/2012	04/06/2012
KBD0939	DANIEL TIAGO SIMOES ELDES	R004163518	DEFESA PRÉVIA	01/05/2012	04/06/2012
NLE5686	DANIEL TOSTA DE ALMEIDA	R004186889	DEFESA PRÉVIA	15/05/2012	04/06/2012
JUT9337	DANIEL VILELA SILVA	R004180105	DEFESA PRÉVIA	14/05/2012	04/06/2012
OGY2721	DANIEL VINICIOS NUNES VIEIRA	A010469076	DEFESA PRÉVIA	12/05/2012	04/06/2012
KEM3002	DANIELA ALVES GONTIJO	A010468236	DEFESA PRÉVIA	04/05/2012	04/06/2012
NLT7426	DANIELA DE CASTRO MELO	R004161493	DEFESA PRÉVIA	01/05/2012	04/06/2012
NLD7129	DANIELA DE OLIVEIRA SANTOS	A010910244	DEFESA PRÉVIA	04/05/2012	04/06/2012
NFG9972	DANIELA FERNANDES CARVALHO	R004166369	DEFESA PRÉVIA	03/05/2012	04/06/2012
NLD1010	DANIELA MARIA S COUTINHO	R004144559	DEFESA PRÉVIA	24/04/2012	04/06/2012
NGT3575	DANIELA SANTANA DOS SANTOS	R004129731	DEFESA PRÉVIA	18/04/2012	04/06/2012
ALL0582	DANIELLA DE SIQUEIRA SANTOS	R004145768	DEFESA PRÉVIA	24/04/2012	04/06/2012
NKW3197	DANIELLA ROCHA BASILIO BELO	R004180235	DEFESA PRÉVIA	14/05/2012	04/06/2012
NVP0794	DANIELLE DE A F THOME DOMINGOS	A010928352	DEFESA PRÉVIA	07/05/2012	04/06/2012
NFK4777	DANIELY MACEDO GONCALVES	A010901361	DEFESA PRÉVIA	01/05/2012	04/06/2012
KEI2314	DANILO ALVES DA SILVA	A010926988	DEFESA PRÉVIA	14/05/2012	04/06/2012
HDU2578	DANILO ARAUJO DE OLIVEIRA	A012251411	DEFESA PRÉVIA	05/05/2012	04/06/2012
JTP7796	DANILO CAMARGO DE MELO	R004144965	DEFESA PRÉVIA	24/04/2012	04/06/2012
NFK3445	DANILO CAMARGO DE MELO	R004161181	DEFESA PRÉVIA	01/05/2012	04/06/2012
NGZ4402	DANILO F GONCALVES DA SILVA M MONTEIRO	R004167446	DEFESA PRÉVIA	03/05/2012	04/06/2012
JEO0376	DANILO GRACIANO CHAVES	R004165067	DEFESA PRÉVIA	02/05/2012	04/06/2012
JEO0376	DANILO GRACIANO CHAVES	R004166154	DEFESA PRÉVIA	03/05/2012	04/06/2012
NVU4890	DANILO GUIMARAES DOS SANTOS	R004176101	DEFESA PRÉVIA	11/05/2012	04/06/2012
NVW8227	DANILO MESSIAS RODRIGUES SILVA	R004146198	DEFESA PRÉVIA	24/04/2012	04/06/2012
JGP8602	DANILO RODRIGUES SARDINHA	R004166168	DEFESA PRÉVIA	03/05/2012	04/06/2012
MZZ2281	DANILO SANTOS BARBOSA	R004161355	DEFESA PRÉVIA	01/05/2012	04/06/2012
OGI3930	DARCI VANIN JUNIOR	A010890290	DEFESA PRÉVIA	24/04/2012	04/06/2012
BIE0887	DARIO DOS SANTOS	R004158959	DEFESA PRÉVIA	30/04/2012	04/06/2012
HRV1323	DARIO LACERDA BAPTISTA	R004189614	DEFESA PRÉVIA	15/05/2012	04/06/2012
NLT1238	DARIO RABELO DE ALMEIDA	R004142943	DEFESA PRÉVIA	23/04/2012	04/06/2012
OGX5701	DAUMIR JOSE DOS SANTOS	R004165159	DEFESA PRÉVIA	02/05/2012	04/06/2012
NGC9179	DAVID ELIAS DE MATTOS	A010482760	DEFESA PRÉVIA	16/05/2012	04/06/2012

NGA1468	DAVID PEREIRA NUNES	R004162312	DEFESA PRÉVIA	01/05/2012	04/06/2012
KDB6744	DAVID SUE ALVES DINIZ	R004144944	DEFESA PRÉVIA	24/04/2012	04/06/2012
IJH7115	DAYEN WILLY DE FIGUEIREDO	R004161596	DEFESA PRÉVIA	01/05/2012	04/06/2012
JLM5738	DAYSE CAROLINA DE PAULA TEIXEIRA	R004152992	DEFESA PRÉVIA	26/04/2012	04/06/2012
JGE6812	DAYSON RODRIGUES FERREIRA	R004127661	DEFESA PRÉVIA	17/04/2012	04/06/2012
NWK6650	DAYVSON CARRIJO	A010925216	DEFESA PRÉVIA	24/04/2012	04/06/2012
HDB5389	DEAN CEZAR DE LIMA	A010476448	DEFESA PRÉVIA	05/05/2012	04/06/2012
JIM2464	DEBORA CARDOSO NICHELE	R004146521	DEFESA PRÉVIA	24/04/2012	04/06/2012
NGZ2548	DEBORA KELLY S CARDOSO LEMES	R004146070	DEFESA PRÉVIA	24/04/2012	04/06/2012
OGH0848	DEBORA LIMA FERREIRA	R004188828	DEFESA PRÉVIA	15/05/2012	04/06/2012
NVS3381	DEBORA TAVARES DA SILVA	R004155990	DEFESA PRÉVIA	27/04/2012	04/06/2012
MWS9177	DEBORAH AVELINO BORBA	R004162965	DEFESA PRÉVIA	01/05/2012	04/06/2012
NLP8225	DEBORAH MIRTES MOREIRA DE SOUZA	R004189581	DEFESA PRÉVIA	15/05/2012	04/06/2012
GXC9822	DECIO BORGES DE SOUZA	A010928284	DEFESA PRÉVIA	01/05/2012	04/06/2012
NLQ1390	DEIVID APARECIDO DOS SANTOS	R004158927	DEFESA PRÉVIA	30/04/2012	04/06/2012
JSN1218	DEJANICE SILVA DA LUZ	R004127653	DEFESA PRÉVIA	17/04/2012	04/06/2012
NGA7208	DELCI PEREIRA DA MATA	R004174061	DEFESA PRÉVIA	11/05/2012	04/06/2012
NWP4861	DELCIDIO DOS SANTOS DUARTE	R004181626	DEFESA PRÉVIA	14/05/2012	04/06/2012
NWP4861	DELCIDIO DOS SANTOS DUARTE	R004182570	DEFESA PRÉVIA	14/05/2012	04/06/2012
NWP4861	DELCIDIO DOS SANTOS DUARTE	R004182856	DEFESA PRÉVIA	14/05/2012	04/06/2012
NKC9675	DELFINO LOPES DE ARAUJO	A010397443	DEFESA PRÉVIA	21/04/2012	04/06/2012
NKD8930	DELIO MOREIRA DE ARAUJO	A010925457	DEFESA PRÉVIA	18/04/2012	04/06/2012
NLA6307	DELMARI SILVA GARIBALDI DIAS	R004155117	DEFESA PRÉVIA	27/04/2012	04/06/2012
KCN3282	DELSUITE MESSIAS DE ANDRADA	A010926611	DEFESA PRÉVIA	15/05/2012	04/06/2012
KCT5511	DELTA LOCADORA DE VEIC LTD	R004127987	DEFESA PRÉVIA	17/04/2012	04/06/2012
KBK8728	DELVIDON AMANCIO PEREIRA	R004142863	DEFESA PRÉVIA	23/04/2012	04/06/2012
KCC8107	DEMES JUNIO D. DE FREITAS	R004166688	DEFESA PRÉVIA	03/05/2012	04/06/2012
NVX6780	DEMETRIUS JOSE COELHO	R004163252	DEFESA PRÉVIA	01/05/2012	04/06/2012
ELZ5721	DENE ALVES DE SOUSA	R004166719	DEFESA PRÉVIA	03/05/2012	04/06/2012
KEL5346	DENERVAL FAUSTINO DE PAULA	R004161756	DEFESA PRÉVIA	01/05/2012	04/06/2012
NGF9250	DENIANGELA MISSIAS ROCHA	R004153720	DEFESA PRÉVIA	27/04/2012	04/06/2012
NLD4490	DENILSON DE ALMEIDA RAMOS	R004187937	DEFESA PRÉVIA	15/05/2012	04/06/2012
NGL4480	DENILSON FREDERICO FRANCO	A010466256	DEFESA PRÉVIA	27/04/2012	04/06/2012
HZO5896	DENIS DOMINGUES DE FREITAS	R004133712	DEFESA PRÉVIA	19/04/2012	04/06/2012
OGH8386	DENISE BENTO DA CRUZ	R004155149	DEFESA PRÉVIA	27/04/2012	04/06/2012
NWK5523	DENISE SOARES DA COSTA	R004163716	DEFESA PRÉVIA	01/05/2012	04/06/2012
NKT6199	DENISE SOUSA LINO	R004165316	DEFESA PRÉVIA	02/05/2012	04/06/2012
NKR6508	DENISE TAVARES DA SILVA	R004162203	DEFESA PRÉVIA	01/05/2012	04/06/2012
KBE9156	DENITO DE SOUSA FAGUNDES	R004164595	DEFESA PRÉVIA	02/05/2012	04/06/2012
KFA7072	DENNIS LAUREANO MENDONCA	R004174160	DEFESA PRÉVIA	11/05/2012	04/06/2012
NLM0911	DESIO JOSE DE ASSIS	R004147746	DEFESA PRÉVIA	24/04/2012	04/06/2012
NGG5199	DEUSDELIO RODRIGUES DOS SANTOS	A010877768	DEFESA PRÉVIA	04/05/2012	04/06/2012
JFN1053	DEUSDETE ALVES DE PAULA	R004164537	DEFESA PRÉVIA	02/05/2012	04/06/2012
NLP5350	DEUSDETH AYRES DA SILVA	A010463251	DEFESA PRÉVIA	17/05/2012	04/06/2012
NFT7033	DEUSILHA ALVES DOS SANTOS	R004163729	DEFESA PRÉVIA	01/05/2012	04/06/2012
JTQ1049	DEUSIMAR DA COSTA E SILVA	R004165991	DEFESA PRÉVIA	02/05/2012	04/06/2012
NWF1795	DEYVID DENNER ALVES RIBEIRO	R004174049	DEFESA PRÉVIA	11/05/2012	04/06/2012
NGJ8451	DF MELO BAR E RESTAURANTE LTDA	A010929435	DEFESA PRÉVIA	07/05/2012	04/06/2012
JFS5246	DHIEGO PINHEIRO DE ARAUJO	R004175419	DEFESA PRÉVIA	11/05/2012	04/06/2012
NWQ6852	DHONNATA DOS REIS SANTOS	R004120268	DEFESA PRÉVIA	11/04/2012	04/06/2012
JIE0203	DIAMANTINO DA SILVA DOMINGOS	R004161075	DEFESA PRÉVIA	01/05/2012	04/06/2012
NFT5390	DIANA AMANCIO R CAVALLARI	R004152918	DEFESA PRÉVIA	26/04/2012	04/06/2012
KDK8337	DIEGO AMARAL DAMACENO	R004165981	DEFESA PRÉVIA	02/05/2012	04/06/2012
NKD5463	DIEGO ANACLETO DA SILVA	R004160870	DEFESA PRÉVIA	01/05/2012	04/06/2012
NKR2547	DIEGO DA SILVA BARCELOS	R004152438	DEFESA PRÉVIA	26/04/2012	04/06/2012
OGW7827	DIEGO FELIPE RIBEIRO	R004145210	DEFESA PRÉVIA	24/04/2012	04/06/2012
NGB9231	DIEGO FERNANDES NAZARIO	A000000275	DEFESA PRÉVIA	18/04/2012	04/06/2012
NFN6387	DIEGO MENDES DE SOUZA AMARAL	R004128783	DEFESA PRÉVIA	18/04/2012	04/06/2012
NGU8673	DIEGO SAMUEL DE OLIVEIRA	R004158803	DEFESA PRÉVIA	30/04/2012	04/06/2012
KEO7451	DIEGO SILVA ROMEIRO	R004128785	DEFESA PRÉVIA	18/04/2012	04/06/2012
BVX9848	DIEINE APARECIDO DE ANDRADE	R004175114	DEFESA PRÉVIA	11/05/2012	04/06/2012
KCP9325	DILMA SOARES VALENTE SILVA	A010924373	DEFESA PRÉVIA	11/05/2012	04/06/2012
KCP9325	DILMA SOARES VALENTE SILVA	A010924352	DEFESA PRÉVIA	10/05/2012	04/06/2012
KBL0391	DILMAR MOTA DE SANTANA	R004162321	DEFESA PRÉVIA	01/05/2012	04/06/2012
MMT6372	DIMAR CANDIDO GUIMARAES	R004166322	DEFESA PRÉVIA	03/05/2012	04/06/2012
MMT6372	DIMAR CANDIDO GUIMARAES	R004182346	DEFESA PRÉVIA	14/05/2012	04/06/2012
NVQ0247	DINAILDA MARIA DE AMORIM GONCALVES	R004175859	DEFESA PRÉVIA	11/05/2012	04/06/2012
KDI6569	DINETO MAT DE CONTRUCAO LTDA	R004174380	DEFESA PRÉVIA	11/05/2012	04/06/2012
KFB9435	DINILSA DA CONCEICAO MARINHO	R004160703	DEFESA PRÉVIA	01/05/2012	04/06/2012
KEP4508	DINORAH BELO LEAL	R004178926	DEFESA PRÉVIA	14/05/2012	04/06/2012
NVP0806	DIOGENNES MOTTA GARCIA NEVES	A010914728	DEFESA PRÉVIA	11/05/2012	04/06/2012
BYC0239	DIOGO ALVES DE BRITO	R004142727	DEFESA PRÉVIA	23/04/2012	04/06/2012

NFH7467	DIOGO DIAS DA SILVA	R004160690	DEFESA PRÉVIA	01/05/2012	04/06/2012
NKW5726	DIOGO FERNANDES DA SILVA	R004153827	DEFESA PRÉVIA	27/04/2012	04/06/2012
NVU0154	DIOGO GOMES DUARTE	R004165139	DEFESA PRÉVIA	02/05/2012	04/06/2012
KEU1065	DIOGO HENRIQUE RODRIGUES DE ARAUJO	R004174343	DEFESA PRÉVIA	11/05/2012	04/06/2012
NVP1189	DIOGO MENDONCA DAHER	A010472904	DEFESA PRÉVIA	16/05/2012	04/06/2012
KES8168	DIOGO PARREIRA DA SILVA	R004180637	DEFESA PRÉVIA	14/05/2012	04/06/2012
HGR4874	DIOGO PEREIRA DE BRITO	R004167307	DEFESA PRÉVIA	03/05/2012	04/06/2012
BCA1999	DIOGO PEREIRA DO NASCIMENTO	A010893683	DEFESA PRÉVIA	23/04/2012	04/06/2012
MVQ7579	DIOGO RODRIGUES DA SILVA	R004162361	DEFESA PRÉVIA	01/05/2012	04/06/2012
KEG6018	DIOGO VIEIRA	R004170959	DEFESA PRÉVIA	04/05/2012	04/06/2012
KAR9577	DIOMAR MENDES DE OLIVEIRA	R004163616	DEFESA PRÉVIA	01/05/2012	04/06/2012
LCL3752	DIONE ANGELO TOMAZETTI	R004152013	DEFESA PRÉVIA	26/04/2012	04/06/2012
HSC7451	DIONE KENEDY RIBEIRO DA SILVA	R004164936	DEFESA PRÉVIA	02/05/2012	04/06/2012
KBJ4877	DIOVANE PEREIRA DOS SANTOS	A010927610	DEFESA PRÉVIA	01/05/2012	04/06/2012
KEU5866	DIOZER DINIZ DA SILVA	R004048112	DEFESA PRÉVIA	12/03/2012	04/06/2012
NKD9298	DIRCE MARIA RIBEIRO DE LIMA	R004174789	DEFESA PRÉVIA	11/05/2012	04/06/2012
JYN6504	DIRCEU TADAYOSHI YAMAMOTO	R004167418	DEFESA PRÉVIA	03/05/2012	04/06/2012
NWM0593	DIVAD MENDES PERREIRA	A010910251	DEFESA PRÉVIA	04/05/2012	04/06/2012
NJY1987	DIVANY MOREIRA GABY	R004147546	DEFESA PRÉVIA	24/04/2012	04/06/2012
KEY8733	DIVINA ALCIONE VILELA COELHO	R004168325	DEFESA PRÉVIA	03/05/2012	04/06/2012
NWG6951	DIVINA AMORIM	A010468734	DEFESA PRÉVIA	15/05/2012	04/06/2012
NKD6420	DIVINA LUCIA LOPES SILVA	R004161032	DEFESA PRÉVIA	01/05/2012	04/06/2012
NKT0290	DIVINA LUCIA PEREIRA TERRA	R004161506	DEFESA PRÉVIA	01/05/2012	04/06/2012
NGQ1129	DIVINA LUIZA VIEIRA	R004189966	DEFESA PRÉVIA	15/05/2012	04/06/2012
NLH4712	DIVINA MARIA FERREIRA	R004182012	DEFESA PRÉVIA	14/05/2012	04/06/2012
NFN1100	DIVINA PEREIRA DA SILVA GOMES	R004163732	DEFESA PRÉVIA	01/05/2012	04/06/2012
NFN1100	DIVINA PEREIRA DA SILVA GOMES	R004163434	DEFESA PRÉVIA	01/05/2012	04/06/2012
NKR3027	DIVINAURA ALVES FERREIRA	A010471594	DEFESA PRÉVIA	15/05/2012	04/06/2012
HOT5238	DIVINO ALVES FELIPE	R004174063	DEFESA PRÉVIA	11/05/2012	04/06/2012
NFR5758	DIVINO APARECIDO ALVES DA SILVA	R004154058	DEFESA PRÉVIA	27/04/2012	04/06/2012
NFR5758	DIVINO APARECIDO ALVES DA SILVA	R004134017	DEFESA PRÉVIA	19/04/2012	04/06/2012
NFR5758	DIVINO APARECIDO ALVES DA SILVA	R004161190	DEFESA PRÉVIA	01/05/2012	04/06/2012
KCJ2896	DIVINO BARBOSA DA SILVA	R004151515	DEFESA PRÉVIA	26/04/2012	04/06/2012
NLO2257	DIVINO CARLOS C DE SENA	R004129775	DEFESA PRÉVIA	18/04/2012	04/06/2012
NWD3230	DIVINO CARLOS VIANA DA COSTA	R004166453	DEFESA PRÉVIA	03/05/2012	04/06/2012
NKD5546	DIVINO CLAUDIO DA SILVA SOARES	R004161022	DEFESA PRÉVIA	01/05/2012	04/06/2012
NLA7920	DIVINO DAS GRACAS PINHEIRO	R004189405	DEFESA PRÉVIA	15/05/2012	04/06/2012
NFG5164	DIVINO DOS SANTOS BORGES	R004155207	DEFESA PRÉVIA	27/04/2012	04/06/2012
NFG5164	DIVINO DOS SANTOS BORGES	R004161765	DEFESA PRÉVIA	01/05/2012	04/06/2012
NWH5421	DIVINO ELCI LUCAS	R004151509	DEFESA PRÉVIA	26/04/2012	04/06/2012
NFO2071	DIVINO ETERNO DA SILVA	R004163253	DEFESA PRÉVIA	01/05/2012	04/06/2012
NGE9674	DIVINO FRAGA DE MELO	A010450298	DEFESA PRÉVIA	03/05/2012	04/06/2012
NWR0218	DIVINO FRANCISCO SANTANA	A010435933	DEFESA PRÉVIA	25/04/2012	04/06/2012
NGG6503	DIVINO GILBERTO DA SILVA	A010886814	DEFESA PRÉVIA	24/04/2012	04/06/2012
AHC9577	DIVINO JOSE DE MATOS	R004164582	DEFESA PRÉVIA	02/05/2012	04/06/2012
MBZ6708	DIVINO JOSE MATOS	A010469276	DEFESA PRÉVIA	12/05/2012	04/06/2012
MBZ6708	DIVINO JOSE MATOS	R004189286	DEFESA PRÉVIA	15/05/2012	04/06/2012
NGD9297	DIVINO LEITE RODRIGUES	A010419038	DEFESA PRÉVIA	11/05/2012	04/06/2012
NGE0162	DIVINO MENDES ALVES	A010453168	DEFESA PRÉVIA	05/05/2012	04/06/2012
NLC3856	DIVINO MESSIAS RODRIGUES	R004175844	DEFESA PRÉVIA	11/05/2012	04/06/2012
GWJ9479	DIVINO PINHEIRO FILHO	R004189743	DEFESA PRÉVIA	15/05/2012	04/06/2012
NVX3257	DIVINO ROSA DE OLIVEIRA	R004142867	DEFESA PRÉVIA	23/04/2012	04/06/2012
NFV7522	DIVINO SIDNEY ALVES	A010475447	DEFESA PRÉVIA	12/05/2012	04/06/2012
JZU6436	DJALMA MOREIRA DA SILVA	A010469270	DEFESA PRÉVIA	17/05/2012	04/06/2012
NGK2186	DJANIRA PAULA DINIZ	R004142844	DEFESA PRÉVIA	23/04/2012	04/06/2012
NKM0881	DOMINGOS ALVES DE CASTRO FILHO	A010463186	DEFESA PRÉVIA	21/04/2012	04/06/2012
NGD8800	DOMINGOS BUENO DA FONSECA JUNIOR	R004176489	DEFESA PRÉVIA	11/05/2012	04/06/2012
NVX9407	DOMINGOS RIBEIRO DE SOUZA	R004166736	DEFESA PRÉVIA	03/05/2012	04/06/2012
JZZ0454	DONIZETE LINHARES EVANGELISTA	R004175161	DEFESA PRÉVIA	11/05/2012	04/06/2012
OGQ2582	DONIZETE MATEUS RODRIGUES	R004180193	DEFESA PRÉVIA	14/05/2012	04/06/2012
GVF7938	DONIZETE OLIVEIRA BASILIO	R004153358	DEFESA PRÉVIA	26/04/2012	04/06/2012
KDP0051	DONIZETTE ALVES DA SILVA	R004152270	DEFESA PRÉVIA	26/04/2012	04/06/2012
JHO9560	DORACI JOSE DA SILVA	R004017460	DEFESA PRÉVIA	29/02/2012	04/06/2012
NLR5146	DORALICE DOURADO DE SOUZA MARTINS	R004145748	DEFESA PRÉVIA	24/04/2012	04/06/2012
BSI1100	DORALICIO DORNELAS DA COSTA	R004155750	DEFESA PRÉVIA	27/04/2012	04/06/2012
HVR9872	DORCA M DOS SANTOS RIBEIRO	R004176563	DEFESA PRÉVIA	11/05/2012	04/06/2012
NFM3498	DORCELI CLAUDINA MOREIRA	A011810719	DEFESA PRÉVIA	22/04/2012	04/06/2012
NLS4680	DORCILA MATIAS CARVALHO	A010843155	DEFESA PRÉVIA	30/04/2012	04/06/2012
NLS4680	DORCILA MATIAS CARVALHO	R004176821	DEFESA PRÉVIA	11/05/2012	04/06/2012
NGV6345	DORGIVAL FRANCISCO BARROS	A010927216	DEFESA PRÉVIA	14/05/2012	04/06/2012
KBT3041	DORGIVAL GONCALVES FERREIRA	R004126354	DEFESA PRÉVIA	17/04/2012	04/06/2012
NKV4140	DORVIL FERREIRA JUNIOR	R004175733	DEFESA PRÉVIA	11/05/2012	04/06/2012

NLP4019	DOUGLAS EVANGELESTA PADOVANI	R004175458	DEFESA PRÉVIA	11/05/2012	04/06/2012
NWG7405	DOUGLAS RICHARD GOMES	A010472202	DEFESA PRÉVIA	12/05/2012	04/06/2012
NKQ6276	DRIPPY IND E COM DE ROUPA LTDA	A010463346	DEFESA PRÉVIA	15/05/2012	04/06/2012
HFO7185	DRIVE LOCADORA DE VEIC.LTDA ME	R004174067	DEFESA PRÉVIA	11/05/2012	04/06/2012
NGA3134	DROGARIA LARANJEIRAS LTDA	A010899792	DEFESA PRÉVIA	03/05/2012	04/06/2012
JYB2361	DUARTE FERREIRA DE JESUS	A010466324	DEFESA PRÉVIA	12/05/2012	04/06/2012
NWJ3174	DUILIO MACHADO DE GOIAZ BRASIL JUNIOR	R004175867	DEFESA PRÉVIA	11/05/2012	04/06/2012
NWN6135	DULCE JOSE RODRIGUES PANIAGO	R004134387	DEFESA PRÉVIA	19/04/2012	04/06/2012
NWC8610	DULCENY PEREIRA DA SILVA	R004164590	DEFESA PRÉVIA	02/05/2012	04/06/2012
NKK0518	DULCILEI DE MOURA DIAS	R004174304	DEFESA PRÉVIA	11/05/2012	04/06/2012
NLN5951	DYONATAN ALVES PEREIRA	R004166385	DEFESA PRÉVIA	03/05/2012	04/06/2012
NKJ3825	E SILVEIRA E SILVEIRA LTDA	R004182787	DEFESA PRÉVIA	14/05/2012	04/06/2012
NWE6930	EBERSON DA SILVA RODRIGUES DO NASCIMENTO	R004170693	DEFESA PRÉVIA	04/05/2012	04/06/2012
NFP5314	EBSON DE JESUS SILVA	R004175870	DEFESA PRÉVIA	11/05/2012	04/06/2012
NWQ9004	EDELFRIDES GOMES DA SILVA	R004174715	DEFESA PRÉVIA	11/05/2012	04/06/2012
NKD7381	EDEM DE SOUZA VASQUE	R004150822	DEFESA PRÉVIA	26/04/2012	04/06/2012
NLG9776	EDENILSON MENDES DE CARVALHO	A012241822	DEFESA PRÉVIA	21/04/2012	04/06/2012
NJY4648	EDER AZEVEDO CABRAL	R004165512	DEFESA PRÉVIA	02/05/2012	04/06/2012
JTX0225	EDER CAETANO OLIVEIRA	R004165204	DEFESA PRÉVIA	02/05/2012	04/06/2012
JFY7957	EDER DE FREITAS GONCALVES	R004134979	DEFESA PRÉVIA	19/04/2012	04/06/2012
OGV1440	EDGISMAR AGUSTO GUIMARAES	R004174999	DEFESA PRÉVIA	11/05/2012	04/06/2012
NLL9801	EDIJANE SANTOS DA SILVA	R004151847	DEFESA PRÉVIA	26/04/2012	04/06/2012
KDI0606	EDILSON LOPES DA SILVA	A010468996	DEFESA PRÉVIA	11/05/2012	04/06/2012
JGQ8582	EDIMAR CABRAL MARQUES	R004159005	DEFESA PRÉVIA	30/04/2012	04/06/2012
NFK0888	EDIMAR DE JESUS TEIXEIRA	R004147896	DEFESA PRÉVIA	25/04/2012	04/06/2012
KLV2236	EDIMAR FIRMINO SOARES	R004165571	DEFESA PRÉVIA	02/05/2012	04/06/2012
NWK3703	EDIMILSON DA CRUZ SOUSA	R004118683	DEFESA PRÉVIA	11/04/2012	04/06/2012
NWK3703	EDIMILSON DA CRUZ SOUSA	R004134614	DEFESA PRÉVIA	19/04/2012	04/06/2012
NWK3703	EDIMILSON DA CRUZ SOUSA	R004129440	DEFESA PRÉVIA	18/04/2012	04/06/2012
NGE0790	EDIO RIBEIRO MAGALHAES	R004147861	DEFESA PRÉVIA	25/04/2012	04/06/2012
NWC2581	EDIRLEI ALVES DE ARAUJO	A010468817	DEFESA PRÉVIA	02/05/2012	04/06/2012
JGE9256	EDISIO LAGO	R004079572	DEFESA PRÉVIA	21/03/2012	04/06/2012
KEL1274	EDISON DA SILVA DE MELO	R004144699	DEFESA PRÉVIA	24/04/2012	04/06/2012
KEX1572	EDISON NUNES LOPES	A010862245	DEFESA PRÉVIA	02/05/2012	04/06/2012
HPR4509	EDITH MOREIRA ALVES	R004174930	DEFESA PRÉVIA	11/05/2012	04/06/2012
CGY5049	EDIVALDO NUNES	R004191447	DEFESA PRÉVIA	16/05/2012	04/06/2012
NVR7333	EDIVAN LOPES ARAUJO	A010926907	DEFESA PRÉVIA	24/04/2012	04/06/2012
NGB1510	EDIVANIA PEREIRA DOS SANTOS	R004178771	DEFESA PRÉVIA	14/05/2012	04/06/2012
KBZ7044	EDIVANIA VENANCIO DE OLIVEIRA	A010461172	DEFESA PRÉVIA	25/04/2012	04/06/2012
MWG6497	EDMAIR SOARES DE ALMEIDA	R004161247	DEFESA PRÉVIA	01/05/2012	04/06/2012
MWG6497	EDMAIR SOARES DE ALMEIDA	R004162325	DEFESA PRÉVIA	01/05/2012	04/06/2012
NKZ5842	EDMAR ALVES DE CASTRO	R004083963	DEFESA PRÉVIA	22/03/2012	04/06/2012
NLB4583	EDMAR DIAS DA SILVA	R004167979	DEFESA PRÉVIA	03/05/2012	04/06/2012
JFY3709	EDMAR HILARIO SANTOS	R004174590	DEFESA PRÉVIA	11/05/2012	04/06/2012
HOW3405	EDMAR PEREIRA DOS SANTOS	R004166399	DEFESA PRÉVIA	03/05/2012	04/06/2012
KBZ2364	EDMAR SILVA DOURADO	R004153915	DEFESA PRÉVIA	27/04/2012	04/06/2012
NGY2659	EDMILSON FRANCO AMORIM	R004179975	DEFESA PRÉVIA	14/05/2012	04/06/2012
NWC9225	EDMILSON PEREIRA LEITE	R004134715	DEFESA PRÉVIA	19/04/2012	04/06/2012
JEU6268	EDMUNDO FERREIRA DO NASCINTO	R004150067	DEFESA PRÉVIA	26/04/2012	04/06/2012
JFB4271	EDMUNDO ROBERTO FERREIRA	A010465897	DEFESA PRÉVIA	16/05/2012	04/06/2012
HPO0814	EDNA ALCIONE MENDES	R004162703	DEFESA PRÉVIA	01/05/2012	04/06/2012
NFN8562	EDNA CARIOLITA CARDOSO JAPIASSU	R004118136	DEFESA PRÉVIA	11/04/2012	04/06/2012
NVQ1333	EDNA LUCIA TELES DE CASTRO	A010476452	DEFESA PRÉVIA	10/05/2012	04/06/2012
BUL2758	EDNA MARIA GOMES LEAL	R004153018	DEFESA PRÉVIA	26/04/2012	04/06/2012
KDT3217	EDNA MARIA LOURENCO CAMARGO	R004175318	DEFESA PRÉVIA	11/05/2012	04/06/2012
NPE2185	EDNA VOBEDO	R004160885	DEFESA PRÉVIA	01/05/2012	04/06/2012
OGI5840	EDNALDO RIBEIRO PEREIRA	R004162485	DEFESA PRÉVIA	01/05/2012	04/06/2012
NVY1413	EDNILTON BERNARDO DE SOUZA	R004142220	DEFESA PRÉVIA	23/04/2012	04/06/2012
NGD5189	EDNON PEREIRA DA SILVA	R004160912	DEFESA PRÉVIA	01/05/2012	04/06/2012
NLP3584	EDSON ADELINO DOS SANTOS	R004149892	DEFESA PRÉVIA	26/04/2012	04/06/2012
NFC2964	EDSON ALDO BEZERRA DE LIMA	R004174867	DEFESA PRÉVIA	11/05/2012	04/06/2012
NKR0954	EDSON CAZAS RIBEIRO	R004181967	DEFESA PRÉVIA	14/05/2012	04/06/2012
NFZ0080	EDSON DA SILVA OLIVEIRA	R004189348	DEFESA PRÉVIA	15/05/2012	04/06/2012
KER4154	EDSON LEMES MEDEIROS	R004170948	DEFESA PRÉVIA	04/05/2012	04/06/2012
NLE8794	EDSON LOPES DE OLIVEIRA	A010475481	DEFESA PRÉVIA	12/05/2012	04/06/2012
NFF4398	EDSON MARTINS NUNES	A010466304	DEFESA PRÉVIA	01/05/2012	04/06/2012
JGR4605	EDSON PEREIRA RIBEIRO	R004130291	DEFESA PRÉVIA	18/04/2012	04/06/2012
NLU3954	EDSON RESENDE MOURA	A010470936	DEFESA PRÉVIA	04/05/2012	04/06/2012
NWF6708	EDSON SANTOS DA COSTA	R004175478	DEFESA PRÉVIA	11/05/2012	04/06/2012
NVY0363	EDSON SARAIVA	A010474892	DEFESA PRÉVIA	16/05/2012	04/06/2012
GNV4094	EDUARDO ALMEIDA DE JESUS	R004158784	DEFESA PRÉVIA	30/04/2012	04/06/2012
KDF0474	EDUARDO ANTONIO LISITA	R004175081	DEFESA PRÉVIA	11/05/2012	04/06/2012

KDM8242	EDUARDO ANTUNES SCARTEZINI	A010926833	DEFESA PRÉVIA	23/04/2012	04/06/2012
NGA7879	EDUARDO BARBOSA C DE AUT LTDA	A010461095	DEFESA PRÉVIA	11/05/2012	04/06/2012
JGP9573	EDUARDO BORGES FELIPE	R004161229	DEFESA PRÉVIA	01/05/2012	04/06/2012
EIF5674	EDUARDO BRUNO PIZA	R004174221	DEFESA PRÉVIA	11/05/2012	04/06/2012
NWN0814	EDUARDO DA SILVA BESSA	R004146110	DEFESA PRÉVIA	24/04/2012	04/06/2012
MXD3321	EDUARDO HENRIQUE RODRIGUES DE MELO	R004153215	DEFESA PRÉVIA	26/04/2012	04/06/2012
NGU1792	EDUARDO JOSE DE ARAUJO	R004133785	DEFESA PRÉVIA	19/04/2012	04/06/2012
KAI4058	EDUARDO JOSE MEDRI	A010453233	DEFESA PRÉVIA	05/05/2012	04/06/2012
NLO8334	EDUARDO MELLO DE OLIVEIRA	A010928252	DEFESA PRÉVIA	01/05/2012	04/06/2012
JHB7326	EDUARDO MELO DE SOUZA	R004189717	DEFESA PRÉVIA	15/05/2012	04/06/2012
GRA0585	EDUARDO MOREIRA CAMILO	R004158964	DEFESA PRÉVIA	30/04/2012	04/06/2012
NWE4640	EDUARDO MOREIRA CORREA	R004164429	DEFESA PRÉVIA	02/05/2012	04/06/2012
NWE4640	EDUARDO MOREIRA CORREA	R004161892	DEFESA PRÉVIA	01/05/2012	04/06/2012
NGB2410	EDUARDO PAES LEME BARBOZA	R004175000	DEFESA PRÉVIA	11/05/2012	04/06/2012
JWA5349	EDUARDO PAULO ARAUJO PORTO	R004153007	DEFESA PRÉVIA	26/04/2012	04/06/2012
NFS3511	EDUARDO PEREIRA CARDOSO	A010460818	DEFESA PRÉVIA	12/05/2012	04/06/2012
KDX8937	EDUARDO RIBAS KRUEL	R004154919	DEFESA PRÉVIA	27/04/2012	04/06/2012
DXR5442	EDUARDO SILVA FARIA	R004180564	DEFESA PRÉVIA	14/05/2012	04/06/2012
DZN1539	EDUARDO SOARES DE FREITAS	R004175670	DEFESA PRÉVIA	11/05/2012	04/06/2012
NWK3862	EDUARDO THOMAZ NUNES SETNACLA	R004188922	DEFESA PRÉVIA	15/05/2012	04/06/2012
NGO6848	EDUARDO VIEIRA LYRA	A010852002	DEFESA PRÉVIA	07/05/2012	04/06/2012
NKK3178	EDUARDOS COMERCIO DE COSMETICOS LTDA	A010839568	DEFESA PRÉVIA	27/04/2012	04/06/2012
NFL0755	EDVALDO ROMEIRO DOS SANTOS	R004134704	DEFESA PRÉVIA	19/04/2012	04/06/2012
NFC9952	EDVANIA MARIA DE SOUSA COSTA	R004165068	DEFESA PRÉVIA	02/05/2012	04/06/2012
NJF3992	EDVAR CARDOSO ALVES	A010852010	DEFESA PRÉVIA	15/05/2012	04/06/2012
KEP0021	EDWILSON DA SILVA	R004165271	DEFESA PRÉVIA	02/05/2012	04/06/2012
KEP0021	EDWILSON DA SILVA	R004162956	DEFESA PRÉVIA	01/05/2012	04/06/2012
NVO3030	EHS CONSTRUTORA E INCORP LTDA	A010473962	DEFESA PRÉVIA	16/05/2012	04/06/2012
NGE0937	EIRES JOSE DA SILVA	R004146850	DEFESA PRÉVIA	24/04/2012	04/06/2012
NKJ5860	EIXO CONST ASSES E PLANEJAMENT	A010927545	DEFESA PRÉVIA	27/04/2012	04/06/2012
DON3567	ELADIR ORTEGA J DE OLIVEIRA	R004152288	DEFESA PRÉVIA	26/04/2012	04/06/2012
KCP2725	ELAINE ALVES BATISTA ROCHA	A010927060	DEFESA PRÉVIA	02/05/2012	04/06/2012
NKV0514	ELANA MARCIA BATISTA FERREIRA	A010910174	DEFESA PRÉVIA	25/04/2012	04/06/2012
NLB4659	ELANE APARECIDA GARCIA LEO CORREA	R004155118	DEFESA PRÉVIA	27/04/2012	04/06/2012
JTV6174	ELANE FRANCISCA DO NASCIMENTO	R004142862	DEFESA PRÉVIA	23/04/2012	04/06/2012
HCS4988	ELBERTH VILELA SOUZA	R004151435	DEFESA PRÉVIA	26/04/2012	04/06/2012
NGX5297	ELCIMAR SOUZA BARCELLOS	A010458563	DEFESA PRÉVIA	15/05/2012	04/06/2012
NLI3749	ELDER SILVA PEREIRA	A010441971	DEFESA PRÉVIA	02/05/2012	04/06/2012
KDZ4304	ELECIMAR ALVES SIQUEIRA MENDOC	R004165803	DEFESA PRÉVIA	02/05/2012	04/06/2012
KDZ4304	ELECIMAR ALVES SIQUEIRA MENDOC	R004155803	DEFESA PRÉVIA	27/04/2012	04/06/2012
NHW8027	ELECSANDRA FREIRE DA SILVA	R004129873	DEFESA PRÉVIA	18/04/2012	04/06/2012
NKW1239	ELENICE RODRIGUES CHAVEIRO	R004167566	DEFESA PRÉVIA	03/05/2012	04/06/2012
KBD9285	ELENIR LUCIO DA COSTA	R004182053	DEFESA PRÉVIA	14/05/2012	04/06/2012
NJP1731	ELEONORA ALVES LACERDA BONACORDI	R004040426	DEFESA PRÉVIA	08/03/2012	04/06/2012
KEX2419	ELEUNES BENTO DA SILVA	R004154636	DEFESA PRÉVIA	27/04/2012	04/06/2012
NLL4632	ELEUSA MARIA LOPES SOUSA	R004147582	DEFESA PRÉVIA	24/04/2012	04/06/2012
NJX1578	ELEUZA CAZORLA GARCIA DE SOUSA	R004175648	DEFESA PRÉVIA	11/05/2012	04/06/2012
KEE1606	ELI DE SOUZA NASCIMENTO	R004174807	DEFESA PRÉVIA	11/05/2012	04/06/2012
NLH6441	ELIABE LOPES CAVALCANTE	A010460904	DEFESA PRÉVIA	02/05/2012	04/06/2012
NKT8470	ELIAINE PEREIRA DE SOUZA GOMES	R004158940	DEFESA PRÉVIA	30/04/2012	04/06/2012
NGX9665	ELIAMAR GONCALVES DE SOUSA ALVARES	R004145698	DEFESA PRÉVIA	24/04/2012	04/06/2012
OGI0631	ELIAMAR GRIGORIO DA SILVA	R004167561	DEFESA PRÉVIA	03/05/2012	04/06/2012
NGY1286	ELIANA BEATRIZ BAGIANI	A010462486	DEFESA PRÉVIA	15/05/2012	04/06/2012
MVW9642	ELIANA DUARTE RIBEIRO DE SOUZA	R004147146	DEFESA PRÉVIA	24/04/2012	04/06/2012
NLS8966	ELIANA LOBOSQUE DE OLIVEIRA AQUINO	A010928455	DEFESA PRÉVIA	04/05/2012	04/06/2012
NVP1007	ELIANA PACHECO S BUENO	R004168066	DEFESA PRÉVIA	03/05/2012	04/06/2012
JEK0596	ELIANE BARBOSA DA SILVA	A010905161	DEFESA PRÉVIA	14/05/2012	04/06/2012
ASR6541	ELIANE BATISTA DA SILVA	R004151031	DEFESA PRÉVIA	26/04/2012	04/06/2012
KDW5719	ELIANE BONIFACIO DE SOUSA	R004175858	DEFESA PRÉVIA	11/05/2012	04/06/2012
NLE1199	ELIANE CANDIDO CARNEIRO	A010462544	DEFESA PRÉVIA	10/05/2012	04/06/2012
NJX0485	ELIANE MARIA DE OLIVEIRA MORAES	R004166118	DEFESA PRÉVIA	03/05/2012	04/06/2012
AJD5851	ELIANE RODRIGUES DA SILVA	R004144431	DEFESA PRÉVIA	24/04/2012	04/06/2012
NWF5603	ELIANE ROSA DOS ANJOS	R004174263	DEFESA PRÉVIA	11/05/2012	04/06/2012
KED0380	ELIANE VALADARES ZAGO	R004161973	DEFESA PRÉVIA	01/05/2012	04/06/2012
NKY0391	ELIAS ALVES DA SILVA	R004179714	DEFESA PRÉVIA	14/05/2012	04/06/2012
NFM9409	ELIAS CAMPOS NETO	R004152745	DEFESA PRÉVIA	26/04/2012	04/06/2012
DSA6031	ELIAS FERRAZ DA SILVA	R004174854	DEFESA PRÉVIA	11/05/2012	04/06/2012
NGD8264	ELIAS FERREIRA DA COSTA	A010925438	DEFESA PRÉVIA	17/04/2012	04/06/2012
KEY1066	ELIAS FERREIRA DOS SANTOS	R004174101	DEFESA PRÉVIA	11/05/2012	04/06/2012
NWB9654	ELIAS HANNA	A010471452	DEFESA PRÉVIA	17/05/2012	04/06/2012
KCJ9322	ELIAS LOBO VENTURA	A010915935	DEFESA PRÉVIA	03/05/2012	04/06/2012
KCJ9322	ELIAS LOBO VENTURA	A010928041	DEFESA PRÉVIA	03/05/2012	04/06/2012

NLH3221	ELIAS LUIZ DA SILVEIRA	R004165169	DEFESA PRÉVIA	02/05/2012	04/06/2012
NGY9829	ELIAS PEREIRA DA ROCHA	R004180609	DEFESA PRÉVIA	14/05/2012	04/06/2012
NGO8989	ELIAS SILVA ARAUJO	R004163342	DEFESA PRÉVIA	01/05/2012	04/06/2012
NFJ9893	ELIDA LUCAS CORREA	R004146527	DEFESA PRÉVIA	24/04/2012	04/06/2012
NLU9036	ELIDA PATRICIA DE SOUSA BRAZ	R004166974	DEFESA PRÉVIA	03/05/2012	04/06/2012
KFC0127	ELIEDER CIRIACO DA SILVA	R004165637	DEFESA PRÉVIA	02/05/2012	04/06/2012
KFC0127	ELIEDER CIRIACO DA SILVA	R004167191	DEFESA PRÉVIA	03/05/2012	04/06/2012
JZQ9415	ELIEL MARCOS LAGNI	R004165092	DEFESA PRÉVIA	02/05/2012	04/06/2012
JFU3073	ELIEL RIBEIRO DA SILVA	R004176825	DEFESA PRÉVIA	11/05/2012	04/06/2012
KER8637	ELIEZER ALVES DE PAULA	R004152583	DEFESA PRÉVIA	26/04/2012	04/06/2012
NVS3465	ELIMAR MARTINS DA SILVA	R004161926	DEFESA PRÉVIA	01/05/2012	04/06/2012
NKP1091	ELIO MOREIRA BORGES	R004150129	DEFESA PRÉVIA	26/04/2012	04/06/2012
NGH4195	ELIONILDE RODRIGUES AVILA PINHEIRO SALES	R004146576	DEFESA PRÉVIA	24/04/2012	04/06/2012
HRJ0898	ELIOVALDO VIEIRA DOS SANTOS	R004142348	DEFESA PRÉVIA	23/04/2012	04/06/2012
JXF7857	ELISA RIBEIRO DIAS CALDEIRA	R004129699	DEFESA PRÉVIA	18/04/2012	04/06/2012
NKM4501	ELISAMAR LEAL NOGUEIRA	R004180375	DEFESA PRÉVIA	14/05/2012	04/06/2012
JGG2902	ELISANGELA ALVES RIOS	R004161191	DEFESA PRÉVIA	01/05/2012	04/06/2012
MAX8325	ELISANIA CRISTINA DO CARMO	R004167637	DEFESA PRÉVIA	03/05/2012	04/06/2012
NWC2251	ELISEU JOSE TAVEIRA VIEIRA	R004146457	DEFESA PRÉVIA	24/04/2012	04/06/2012
NWA5724	ELISMAR DE SOUZA ALMEIDA	R004165810	DEFESA PRÉVIA	02/05/2012	04/06/2012
NLA0082	ELIZABETE PEREIRA BARROS	A010468264	DEFESA PRÉVIA	26/04/2012	04/06/2012
KFA6222	ELIZABETH ALVES DE OLIVEIRA	A010927984	DEFESA PRÉVIA	04/05/2012	04/06/2012
NWE4487	ELIZANGELA CRISTINA TEIXEIRA	R004180094	DEFESA PRÉVIA	14/05/2012	04/06/2012
NLH0524	ELIZANGELA SANTOS DE SANTANA	R004145093	DEFESA PRÉVIA	24/04/2012	04/06/2012
OGZ9411	ELIZELE DE PAULA SILVEIRA	A010926198	DEFESA PRÉVIA	23/04/2012	04/06/2012
KEN8375	ELIZETH DAMACENO SILVA	R004147033	DEFESA PRÉVIA	24/04/2012	04/06/2012
NFM2680	ELIZEU FERREIRA DA SILVA	R004145154	DEFESA PRÉVIA	24/04/2012	04/06/2012
NGH6128	ELIZIANE VASQUE BATISTA	R004158888	DEFESA PRÉVIA	30/04/2012	04/06/2012
NWS6867	ELLEN POLYANA OLIVEIRA DA SILVA	R004093350	DEFESA PRÉVIA	28/03/2012	04/06/2012
NWS6867	ELLEN POLYANA OLIVEIRA DA SILVA	R004121879	DEFESA PRÉVIA	11/04/2012	04/06/2012
NKY9099	ELLUS AGROPECUARIA LTDA	R004144282	DEFESA PRÉVIA	24/04/2012	04/06/2012
NGB4025	ELMES JOVANINI RODRIGUES	R004147311	DEFESA PRÉVIA	24/04/2012	04/06/2012
NLB0029	ELPIDIO LUIZ BRANDAO FILHO	R004180149	DEFESA PRÉVIA	14/05/2012	04/06/2012
NGZ8460	ELSON CARLOS PEREIRA	A010465187	DEFESA PRÉVIA	27/04/2012	04/06/2012
JZS1030	ELSON JOSE RAMOS	R004159010	DEFESA PRÉVIA	30/04/2012	04/06/2012
NJZ1453	ELTOMAR VARGAS	R004167982	DEFESA PRÉVIA	03/05/2012	04/06/2012
NGE6925	ELTON FERNANDO DE MOURA	R004175730	DEFESA PRÉVIA	11/05/2012	04/06/2012
NGZ1026	ELVES ALVES DA SILVA	A010458288	DEFESA PRÉVIA	20/04/2012	04/06/2012
NLD3839	ELVIS BORGES FERREIRA	R004176526	DEFESA PRÉVIA	11/05/2012	04/06/2012
NGQ7379	ELY JOSE FERREIRA	R004158935	DEFESA PRÉVIA	30/04/2012	04/06/2012
DHG9853	ELZA DO CARMO SILVA	R004165537	DEFESA PRÉVIA	02/05/2012	04/06/2012
NVT5787	ELZA MARIA MOURA DE LIMA	A010898708	DEFESA PRÉVIA	09/04/2012	04/06/2012
NFZ9552	ELZA RODRIGUES DE SOUZA	R004182180	DEFESA PRÉVIA	14/05/2012	04/06/2012
NFP5883	EMBRACE EMP BRASIL C DE ENGENHARIA LTDA	R004167966	DEFESA PRÉVIA	03/05/2012	04/06/2012
JHO8467	EMERSON AMARO FREIRE DA SILVA	A010472050	DEFESA PRÉVIA	28/04/2012	04/06/2012
JVK7636	EMERSON DE SOUZA	R004147521	DEFESA PRÉVIA	24/04/2012	04/06/2012
NKC8756	ENEIAS DE MELLO	R004179833	DEFESA PRÉVIA	14/05/2012	04/06/2012
NFO1461	ENEIDIANE DE OLIVEIRA LIMA	A010460809	DEFESA PRÉVIA	03/05/2012	04/06/2012
DFX9320	ENEZIO MONTEIRO MAGALHAES	R004178845	DEFESA PRÉVIA	14/05/2012	04/06/2012
NWE0939	ENILDA MARTINS COSTA E SILVA	R004151985	DEFESA PRÉVIA	26/04/2012	04/06/2012
MWA5011	ENIRA DORNELES ISMAIR	R004166097	DEFESA PRÉVIA	03/05/2012	04/06/2012
NGE1487	ENOCH RODRIGUES PEREIRA	R004144655	DEFESA PRÉVIA	24/04/2012	04/06/2012
EMD0829	EPAMINONDAS PEREIRA BASTOS	R004094673	DEFESA PRÉVIA	29/03/2012	04/06/2012
DAN7291	EPITACIO VIEIRA MARQUES	A010468636	DEFESA PRÉVIA	04/05/2012	04/06/2012
JYL1329	ERALDO EDGAR DE LIMA	R004134762	DEFESA PRÉVIA	19/04/2012	04/06/2012
CBL5985	ERIC VOIGT DE OLIVEIRA	A010472863	DEFESA PRÉVIA	17/05/2012	04/06/2012
NLC8063	ERICA FERREIRA DE BASTOS E SILVA	A010877758	DEFESA PRÉVIA	03/05/2012	04/06/2012
NLH2378	ERICA LUCIANA DOS ANJOS	A010471955	DEFESA PRÉVIA	16/05/2012	04/06/2012
NFT0818	ERICA SOUZA KRAN	R004175624	DEFESA PRÉVIA	11/05/2012	04/06/2012
NKB1980	ERICO MEIRELES DE MELO	R004189883	DEFESA PRÉVIA	15/05/2012	04/06/2012
NLJ4406	ERIKA COELHO MACIEL	R004165982	DEFESA PRÉVIA	02/05/2012	04/06/2012
NLP4176	ERIKA PEREIRA VILAS BOAS PRADO	R004164748	DEFESA PRÉVIA	02/05/2012	04/06/2012
NWB0385	ERIKA REJANE RODRIGUES DE SOUZA FIDELIS	A010924346	DEFESA PRÉVIA	07/05/2012	04/06/2012
NGV6353	ERIKA VEREDIANA FERREIRA	R004167989	DEFESA PRÉVIA	03/05/2012	04/06/2012
NFL5232	ERIVELTON ALVES SILVA	R004180554	DEFESA PRÉVIA	14/05/2012	04/06/2012
KCK4982	ERMIVAL BORGES GALDINO	A010474428	DEFESA PRÉVIA	10/05/2012	04/06/2012
JK5331	ERNANI BATISTA DOS REIS	R004165990	DEFESA PRÉVIA	02/05/2012	04/06/2012
NWE5550	ERONIAS RIBEIRO DE SOUZA	R004176446	DEFESA PRÉVIA	11/05/2012	04/06/2012
AKE2309	ERONIDES BORGES DOS SANTOS REZENDE	A010471283	DEFESA PRÉVIA	11/05/2012	04/06/2012
KER5496	ERONILDES PEDRO LIMA	A010471232	DEFESA PRÉVIA	11/05/2012	04/06/2012
HIC2069	ESDRA CORREIA COELHO COSTA	R004162365	DEFESA PRÉVIA	01/05/2012	04/06/2012
NWE0659	ESLEI MARTINS PINHEIRO	R004176086	DEFESA PRÉVIA	11/05/2012	04/06/2012

NFX6472	ESMERALDA MOURA CORREA	R004161148	DEFESA PRÉVIA	01/05/2012	04/06/2012
NKV1615	ESTEVAO MARCOS FERREIRA	R004165908	DEFESA PRÉVIA	02/05/2012	04/06/2012
HUJ7421	ETELVINO BANDEIRA DE ARAUJO	R004167162	DEFESA PRÉVIA	03/05/2012	04/06/2012
NWQ9304	ETEVALDO DUARTE MIRANDA	A011883586	DEFESA PRÉVIA	02/05/2012	04/06/2012
NFH5004	EUDAMIDAS VICENTE DE SOUZA JUNIOR	R004163408	DEFESA PRÉVIA	01/05/2012	04/06/2012
JLP8183	EUDES ANTONIO NUNES ARTIAGA	A010475176	DEFESA PRÉVIA	12/05/2012	04/06/2012
NGM8148	EUDMAR RODRIGUES PRUDENTE	R004142838	DEFESA PRÉVIA	23/04/2012	04/06/2012
NWR2340	EULER SILVA CAMPOS JUNIOR	R004187317	DEFESA PRÉVIA	15/05/2012	04/06/2012
HSC1453	EULERSON MOTTA MESQUITA	A010464311	DEFESA PRÉVIA	05/05/2012	04/06/2012
HJE7888	EUNICE BAZILINA FREITAS COSTA	A010469224	DEFESA PRÉVIA	16/05/2012	04/06/2012
JEG9964	EUNICE DE MOURA SOUSA	R004166136	DEFESA PRÉVIA	03/05/2012	04/06/2012
NWQ2001	EUNICE SOUZA JORDAO	R004167613	DEFESA PRÉVIA	03/05/2012	04/06/2012
KBO7514	EURIDICE MARIA DE MOURA E SILVA	R004179130	DEFESA PRÉVIA	14/05/2012	04/06/2012
JTR0517	EURIPEDES AMERICA MARTINS	R004158782	DEFESA PRÉVIA	30/04/2012	04/06/2012
NLP4250	EURIPEDES BATISTA DA SILVA	R004083422	DEFESA PRÉVIA	22/03/2012	04/06/2012
KEI1581	EURIPEDES DA SILVA COUTO	R004152808	DEFESA PRÉVIA	26/04/2012	04/06/2012
NLH6380	EURIPEDES JOSE BRANQUINHO DE OLIVEIRA	R004165888	DEFESA PRÉVIA	02/05/2012	04/06/2012
NWA4167	EURIPEDES LOPES DE OLIVEIRA	A010893716	DEFESA PRÉVIA	27/04/2012	04/06/2012
NKC1387	EURIVALDO DE OLIVEIRA FRANCO	A010918034	DEFESA PRÉVIA	18/04/2012	04/06/2012
NGO5870	EUSA DA COSTA MIZIAEL DE PAULA	R004153333	DEFESA PRÉVIA	26/04/2012	04/06/2012
JTD4793	EUZI APARECIDA SOARES DE LIMA	A010478021	DEFESA PRÉVIA	10/05/2012	04/06/2012
OGK4570	EVA MARIA BARROS DA SILVA	A010880018	DEFESA PRÉVIA	10/05/2012	04/06/2012
KCD4668	EVA SOLANGE MUNIZ	A010878658	DEFESA PRÉVIA	23/04/2012	04/06/2012
NFJ2854	EVANDRO GOMES DA SILVA	R004175791	DEFESA PRÉVIA	11/05/2012	04/06/2012
NVP7762	EVANDRO RAMOS VIEIRA	A010462477	DEFESA PRÉVIA	04/05/2012	04/06/2012
JHN8220	EVANDRO RODRIGUES DE SANTANA	A010450924	DEFESA PRÉVIA	05/05/2012	04/06/2012
KBO6541	EVANDRO SOARES RAMOS	R004176393	DEFESA PRÉVIA	11/05/2012	04/06/2012
NKD1760	EVANDRO VIEIRA DE SOUSA	R004161536	DEFESA PRÉVIA	01/05/2012	04/06/2012
NGW0057	EVANILDE PEREIRA MAIA	R004168336	DEFESA PRÉVIA	03/05/2012	04/06/2012
KCT5323	EVERALDO FELISBINO DE PAIXAO	A010862272	DEFESA PRÉVIA	15/05/2012	04/06/2012
NFD7120	EVERILDO ALVES CORREA	R004153284	DEFESA PRÉVIA	26/04/2012	04/06/2012
NWL9516	EVERSON JOSE DE OLIVEIRA	A010472603	DEFESA PRÉVIA	10/05/2012	04/06/2012
CJL7554	EVERTON ALVES GUEDES	R004132615	DEFESA PRÉVIA	19/04/2012	04/06/2012
JOT2070	EVERTON GUSTAVO POLICARIO	R004161744	DEFESA PRÉVIA	01/05/2012	04/06/2012
NLS9142	EVILSON GAMA SOARES	R004144424	DEFESA PRÉVIA	24/04/2012	04/06/2012
KDV7657	EVONEIDE PEREIRA DOURADO	R004145238	DEFESA PRÉVIA	24/04/2012	04/06/2012
KFB2378	EWERSON BATISTA FERREIRA	R004163275	DEFESA PRÉVIA	01/05/2012	04/06/2012
NGM6925	EWERTON TEIXEIRA MATOS	R004176676	DEFESA PRÉVIA	11/05/2012	04/06/2012
HSL1712	EXPEDITO JOSE DA COSTA	R004152514	DEFESA PRÉVIA	26/04/2012	04/06/2012
NFS9189	EXPEDITO PERERIA DOS S JUNIOR	R004146561	DEFESA PRÉVIA	24/04/2012	04/06/2012
KCC3447	EZEQUIEL HENRIQUE LA BANCA	R004142427	DEFESA PRÉVIA	23/04/2012	04/06/2012
NGO1253	F.A. COMERCIO DE SEVOS E MOLHADOS LTDA	R004175562	DEFESA PRÉVIA	11/05/2012	04/06/2012
NGF9176	FABIANA DA SILVA RAMOS	R004153686	DEFESA PRÉVIA	27/04/2012	04/06/2012
NLS5054	FABIANA GUIMARAES DE O E SILVA	R004154342	DEFESA PRÉVIA	27/04/2012	04/06/2012
NWK0106	FABIANA RODRIGUES SOUZA	R004130290	DEFESA PRÉVIA	18/04/2012	04/06/2012
HTQ6588	FABIANO DE BRITO FREITAS	R003885981	DEFESA PRÉVIA	27/12/2011	04/06/2012
NGC5513	FABIANO DE OLIVEIRA MENDES	R004154697	DEFESA PRÉVIA	27/04/2012	04/06/2012
KBA1799	FABIANO DIAS PEREIRA	R004145031	DEFESA PRÉVIA	24/04/2012	04/06/2012
HRG8865	FABIANO OLIVEIRA CAETANO	R004149850	DEFESA PRÉVIA	26/04/2012	04/06/2012
NFK5179	FABIANO RIBEIRO DA SILVA	R004165394	DEFESA PRÉVIA	02/05/2012	04/06/2012
BOM3197	FABIANO VIEIRA FURTADO	R004120898	DEFESA PRÉVIA	11/04/2012	04/06/2012
KCC5209	FABIO ALVES DOS SANTOS	R004182749	DEFESA PRÉVIA	14/05/2012	04/06/2012
HDQ7491	FABIO ANDRADE DE ASSIS RAMOS	A010074687	DEFESA PRÉVIA	28/04/2012	04/06/2012
ESA1362	FABIO BIANCO	R004115268	DEFESA PRÉVIA	09/04/2012	04/06/2012
KDE6055	FABIO BRITO DE SOUZA	A010471583	DEFESA PRÉVIA	11/05/2012	04/06/2012
JRQ5960	FABIO CESAR ALVES	R004150864	DEFESA PRÉVIA	26/04/2012	04/06/2012
NKV1609	FABIO COSTA BUENO	R004168221	DEFESA PRÉVIA	03/05/2012	04/06/2012
NGW1921	FABIO DE OLIVEIRA FRAGA	R004150239	DEFESA PRÉVIA	26/04/2012	04/06/2012
CPC5201	FABIO JOSE GONCALVES PEREIRA	R004132784	DEFESA PRÉVIA	19/04/2012	04/06/2012
NWI0909	FABIO JULIO ALVES BORGES	A010474431	DEFESA PRÉVIA	10/05/2012	04/06/2012
NVP7045	FABIO JUNIO DE SOUZA	A010469100	DEFESA PRÉVIA	17/05/2012	04/06/2012
HAN4658	FABIO LUIZ RIBEIRO	R004164718	DEFESA PRÉVIA	02/05/2012	04/06/2012
NKJ0759	FABIO PARENTE DE CARVALHO	R004176359	DEFESA PRÉVIA	11/05/2012	04/06/2012
NFY3410	FABIO PEREIRA DOS ANJOS	A010468312	DEFESA PRÉVIA	02/05/2012	04/06/2012
NGL5310	FABIO RODRIGUES DE SOUZA	R004176449	DEFESA PRÉVIA	11/05/2012	04/06/2012
NFH9691	FABIO ROGERIO DA SILVA	R004188174	DEFESA PRÉVIA	15/05/2012	04/06/2012
NFH9691	FABIO ROGERIO DA SILVA	R004180801	DEFESA PRÉVIA	14/05/2012	04/06/2012
NLI6098	FABIOLA CEZAR CARDOSO	A010461078	DEFESA PRÉVIA	02/05/2012	04/06/2012
NVZ5396	FABIOLA LINO DE O JACO	R004166866	DEFESA PRÉVIA	03/05/2012	04/06/2012
NWR0307	FABRICIA DOS SANTOS SILVA	R004161821	DEFESA PRÉVIA	01/05/2012	04/06/2012
KBI5416	FABRICIO ALVES DA SILVA	R004175480	DEFESA PRÉVIA	11/05/2012	04/06/2012
DYS6819	FABRICIO BATISTA MEIRA	A010437095	DEFESA PRÉVIA	16/05/2012	04/06/2012

INV3435	FABRICIO CARLOS BATISTA DA SILVA	R004179304	DEFESA PRÉVIA	14/05/2012	04/06/2012
INV3435	FABRICIO CARLOS BATISTA DA SILVA	R004175997	DEFESA PRÉVIA	11/05/2012	04/06/2012
KEV5613	FABRICIO DE OLIVEIRA MILANI	R004134964	DEFESA PRÉVIA	19/04/2012	04/06/2012
NGI6150	FABRICIO MENDES DOS SANTOS	R004165402	DEFESA PRÉVIA	02/05/2012	04/06/2012
NWB1353	FABRICIO SOARES COUTINHO	A010468231	DEFESA PRÉVIA	02/05/2012	04/06/2012
HOX5166	FAGNER GIULLIANO NUNES DA SILVA	R004174710	DEFESA PRÉVIA	11/05/2012	04/06/2012
HOX5166	FAGNER GIULLIANO NUNES DA SILVA	R004182265	DEFESA PRÉVIA	14/05/2012	04/06/2012
KDO0999	FAGNER OLIVEIRA COSTA	R004192058	DEFESA PRÉVIA	16/05/2012	04/06/2012
NGI4401	FAGNER SOUSA DE ALENCAR	R004167546	DEFESA PRÉVIA	03/05/2012	04/06/2012
KEH3124	FANNI APARECIDA DA SILVA PENA	R004126866	DEFESA PRÉVIA	17/04/2012	04/06/2012
NWF8739	FARLEY DE MORAIS COELHO	R004164403	DEFESA PRÉVIA	02/05/2012	04/06/2012
JIA7605	FARLEY MARTINS PEREIRA	R004188384	DEFESA PRÉVIA	15/05/2012	04/06/2012
NWR9790	FARMA PROD HOSP LTDA ME	R004166390	DEFESA PRÉVIA	03/05/2012	04/06/2012
HNI0530	FATIMA APARECIDA GONCALVES	R004163122	DEFESA PRÉVIA	01/05/2012	04/06/2012
NGY7636	FAUSTA TAVARES VALADAO	R004127486	DEFESA PRÉVIA	17/04/2012	04/06/2012
NKM4389	FAUSTO SOUZA CRUZ	R004176006	DEFESA PRÉVIA	11/05/2012	04/06/2012
MWP3489	FEDERACAO TRAB IND CONST MOB EST GO/TO	R004165167	DEFESA PRÉVIA	02/05/2012	04/06/2012
NVY7731	FELISBERTO LEONIDEO DOS SANTOS	R004145480	DEFESA PRÉVIA	24/04/2012	04/06/2012
NVP5400	FENELON ABRAO ADVOGADOS S/S	A010416255	DEFESA PRÉVIA	12/05/2012	04/06/2012
NGS9241	FERNADA DIAS SEIXAS	A010445041	DEFESA PRÉVIA	11/05/2012	04/06/2012
NVZ4727	FERNANDA BIBIANA DE ARAUJO MOURA	R004132464	DEFESA PRÉVIA	19/04/2012	04/06/2012
NFC6661	FERNANDA BRUNO B TEIXEIRA	R004146157	DEFESA PRÉVIA	24/04/2012	04/06/2012
NLI4654	FERNANDA DE MORAIS CAVALCANTE	A010467405	DEFESA PRÉVIA	05/05/2012	04/06/2012
ENY1849	FERNANDA DE OLIVEIRA LIMA	A010929485	DEFESA PRÉVIA	14/05/2012	04/06/2012
JTF8762	FERNANDA EDUARDO FIGUEIREDO	R004179133	DEFESA PRÉVIA	14/05/2012	04/06/2012
NWI8329	FERNANDA FARIAS DOS SANTOS	R004180177	DEFESA PRÉVIA	14/05/2012	04/06/2012
NFN2501	FERNANDA KARLA RESPLANDES	A010925900	DEFESA PRÉVIA	24/04/2012	04/06/2012
NLE9088	FERNANDA REZENDE V.DE FREITAS	R004181364	DEFESA PRÉVIA	14/05/2012	04/06/2012
NKZ8986	FERNANDA RIBEIRO BORGES NEMEZIO	R004174610	DEFESA PRÉVIA	11/05/2012	04/06/2012
NGX5270	FERNANDES E AGUIAR INFORM.LTDA ME	R004188583	DEFESA PRÉVIA	15/05/2012	04/06/2012
NGX5270	FERNANDES E AGUIAR INFORM.LTDA ME	R004167821	DEFESA PRÉVIA	03/05/2012	04/06/2012
NKD1375	FERNANDES E AGUIAR INFORM.LTDA ME	R004180874	DEFESA PRÉVIA	14/05/2012	04/06/2012
NFH2151	FERNANDO ALVARENGA LISITA	R004175989	DEFESA PRÉVIA	11/05/2012	04/06/2012
NVW0782	FERNANDO DE JESUS SANTOS	R004160916	DEFESA PRÉVIA	01/05/2012	04/06/2012
NKP1450	FERNANDO DE PAULA DA FONSECA	R004167728	DEFESA PRÉVIA	03/05/2012	04/06/2012
KCY6166	FERNANDO FERREIRA DA SILVA	R004167133	DEFESA PRÉVIA	03/05/2012	04/06/2012
NFW6022	FERNANDO HENRIQUE FUNES GOMES	R004170968	DEFESA PRÉVIA	04/05/2012	04/06/2012
LAH9961	FERNANDO HERCULINO DE AVILA	R004174338	DEFESA PRÉVIA	11/05/2012	04/06/2012
NKP5211	FERNANDO JOSE G E SOUZA	R004180351	DEFESA PRÉVIA	14/05/2012	04/06/2012
NKP5211	FERNANDO JOSE G E SOUZA	R004180355	DEFESA PRÉVIA	14/05/2012	04/06/2012
NLN6120	FERNANDO LOBO PAES LEME	R004165943	DEFESA PRÉVIA	02/05/2012	04/06/2012
NGO3928	FERNANDO MANZANO MESQUITA	A010890271	DEFESA PRÉVIA	24/04/2012	04/06/2012
JWR9791	FERNANDO PAULO DE OLIVEIRA	A010929456	DEFESA PRÉVIA	11/05/2012	04/06/2012
NWF8339	FERNANDO RIBEIRO LEMES	R004182649	DEFESA PRÉVIA	14/05/2012	04/06/2012
NGD1530	FERNANDO ROBERTO PEREIRA FERREIRA	R004188661	DEFESA PRÉVIA	15/05/2012	04/06/2012
OGN1120	FERNANDO SILVA	R004165464	DEFESA PRÉVIA	02/05/2012	04/06/2012
NWP7127	FERNANDO TEIXEIRA BATISTA	R004155261	DEFESA PRÉVIA	27/04/2012	04/06/2012
KDE9255	FERREIRA E ASSUNCAO LTDA ME	R004189325	DEFESA PRÉVIA	15/05/2012	04/06/2012
KDE9255	FERREIRA E ASSUNCAO LTDA ME	R004189615	DEFESA PRÉVIA	15/05/2012	04/06/2012
NVR6178	FILIFE AUGUSTO SALES GOMES	R004181230	DEFESA PRÉVIA	14/05/2012	04/06/2012
NKV5153	FIRMINA LIVRAMENTO DOS SANTOS	A010893767	DEFESA PRÉVIA	02/05/2012	04/06/2012
NFE5049	FLABIO GOMES DE MORAES	R004147844	DEFESA PRÉVIA	25/04/2012	04/06/2012
DUB8991	FLAVIA DA SILVA FERREIRA	R004142366	DEFESA PRÉVIA	23/04/2012	04/06/2012
NKU1217	FLAVIA DUARTE SETUBAL NUNES DE CARVALHO	R004175035	DEFESA PRÉVIA	11/05/2012	04/06/2012
NGB4278	FLAVIA LOPES BARBOSA	R004175567	DEFESA PRÉVIA	11/05/2012	04/06/2012
NKZ1629	FLAVIA MENDES FERREIRA RIBEIRO	R004154380	DEFESA PRÉVIA	27/04/2012	04/06/2012
NKK8669	FLAVIA MENEZES GARCIA TEODORO	R004174809	DEFESA PRÉVIA	11/05/2012	04/06/2012
HRN4427	FLAVIA PACHECO BAIA	R004111191	DEFESA PRÉVIA	09/04/2012	04/06/2012
JEL2867	FLAVIANA LOPES DE OLIVEIRA	A010419040	DEFESA PRÉVIA	11/05/2012	04/06/2012
NKR5303	FLAVIANE ALBUQUERQUE BITENCOURT	R004162102	DEFESA PRÉVIA	01/05/2012	04/06/2012
NVS7655	FLAVIANE ALVES DA SILVA	R004179660	DEFESA PRÉVIA	14/05/2012	04/06/2012
NLN3035	FLAVIO DIAS DOS SANTOS	R004176008	DEFESA PRÉVIA	11/05/2012	04/06/2012
NFL9556	FLAVIO MENEZES LOURENCO	R004142669	DEFESA PRÉVIA	23/04/2012	04/06/2012
KDS7882	FLAVIO MOREIRA DOS SANTOS	R004146001	DEFESA PRÉVIA	24/04/2012	04/06/2012
NKM1274	FLAVIO PINTO VIEIRA	R004145038	DEFESA PRÉVIA	24/04/2012	04/06/2012
NRL0110	FLAVIO SILVEIRA CAMPOS NUNES MADEIRA	R004145317	DEFESA PRÉVIA	24/04/2012	04/06/2012
KCT8916	FLORACI TAVARES LOPES	R004147846	DEFESA PRÉVIA	25/04/2012	04/06/2012
NLJ3733	FLORIANO PEREIRA DA SILVA	A010463560	DEFESA PRÉVIA	01/05/2012	04/06/2012
JXA7334	FLORIANO RUBENS DE S SILVA	R004146652	DEFESA PRÉVIA	24/04/2012	04/06/2012
NLK8109	FLORISVALDO DOS SANTOS LIMA	R004174306	DEFESA PRÉVIA	11/05/2012	04/06/2012
NLN2452	FLORZINO DE SOUZA LIMA JUNIOR	R004182687	DEFESA PRÉVIA	14/05/2012	04/06/2012
NWC5313	FOR HOME BRAZIL PART E EMP LTDA	R004108779	DEFESA PRÉVIA	05/04/2012	04/06/2012

KEK4482	FORT NUTRICA O ANIMAL LTDA	R004167679	DEFESA PRÉVIA	03/05/2012	04/06/2012
NVO6600	FOX MEDICAL COM DE PROD MED HOSP LTDA	R004154692	DEFESA PRÉVIA	27/04/2012	04/06/2012
NGU6550	FRACILIO SCORVO GAMA	R004147722	DEFESA PRÉVIA	24/04/2012	04/06/2012
CIY9611	FRANCIELE ALBUQUERQUE FORTES	R004107790	DEFESA PRÉVIA	04/04/2012	04/06/2012
JOV5315	FRANCIELLE APARECIDA GOMES POVOA	R004187198	DEFESA PRÉVIA	15/05/2012	04/06/2012
NLO9437	FRANCIELLE DA SILVA ARAUJO	R004166598	DEFESA PRÉVIA	03/05/2012	04/06/2012
COU6066	FRANCIELLE SILVA MACHADO	R004161134	DEFESA PRÉVIA	01/05/2012	04/06/2012
NFM6648	FRANCIELLY FIGUEIREDO DE FREITAS	A010465596	DEFESA PRÉVIA	02/05/2012	04/06/2012
NVQ7115	FRANCINES HENRIQUE ANSELMO	R004168218	DEFESA PRÉVIA	03/05/2012	04/06/2012
NGR7511	FRANCISCA DE SOUZA LOBO	A010467068	DEFESA PRÉVIA	12/05/2012	04/06/2012
NLT9254	FRANCISCA FEITOSA DOS S ALVES	R004164501	DEFESA PRÉVIA	02/05/2012	04/06/2012
KEC4857	FRANCISCA GERALDA DE O NEGRI	A010463863	DEFESA PRÉVIA	10/05/2012	04/06/2012
KDU4665	FRANCISCA LEANDRO MOTA	A010456572	DEFESA PRÉVIA	18/04/2012	04/06/2012
NKU0677	FRANCISCO ASSIS DOS SANTOS NT	R004176918	DEFESA PRÉVIA	11/05/2012	04/06/2012
KCE9299	FRANCISCO BEZERRA DA SILVA	A010471147	DEFESA PRÉVIA	01/05/2012	04/06/2012
NGC2439	FRANCISCO BORGES DA SILVA	R004179501	DEFESA PRÉVIA	14/05/2012	04/06/2012
NLO6368	FRANCISCO C F JUNIOR	A010838128	DEFESA PRÉVIA	10/05/2012	04/06/2012
MOI9096	FRANCISCO CARLOS DE LIMA	R004187582	DEFESA PRÉVIA	15/05/2012	04/06/2012
KDB1701	FRANCISCO CARLOS DE SOUSA	R004174921	DEFESA PRÉVIA	11/05/2012	04/06/2012
BWH1355	FRANCISCO CARLOS RODRIGUES MARTINS	R004167550	DEFESA PRÉVIA	03/05/2012	04/06/2012
NFJ7877	FRANCISCO DAS CHAGAS DE SOUZA RIBEIRO	R004174023	DEFESA PRÉVIA	11/05/2012	04/06/2012
NKK9486	FRANCISCO DE ASSIS CESARIO SOUSA	A010471492	DEFESA PRÉVIA	02/05/2012	04/06/2012
OGH9210	FRANCISCO DE ASSIS COSTA E SILVA	R004163305	DEFESA PRÉVIA	01/05/2012	04/06/2012
NVY3766	FRANCISCO DE ASSIS DOS SANTOS	R004174578	DEFESA PRÉVIA	11/05/2012	04/06/2012
NBX0884	FRANCISCO DE ASSIS F LIMA	R004181755	DEFESA PRÉVIA	14/05/2012	04/06/2012
NBX0884	FRANCISCO DE ASSIS F LIMA	R004182743	DEFESA PRÉVIA	14/05/2012	04/06/2012
NBX0884	FRANCISCO DE ASSIS F LIMA	R004178776	DEFESA PRÉVIA	14/05/2012	04/06/2012
GOB1873	FRANCISCO DE OLIVEIRA ROCHA	R004154166	DEFESA PRÉVIA	27/04/2012	04/06/2012
JHU1985	FRANCISCO EDELIO ROCHA	R004161776	DEFESA PRÉVIA	01/05/2012	04/06/2012
NVT4474	FRANCISCO HAROLDO GOMES	A010467113	DEFESA PRÉVIA	10/05/2012	04/06/2012
NXA8375	FRANCISCO I DE S ALCANTARA	R004091429	DEFESA PRÉVIA	27/03/2012	04/06/2012
OGS7780	FRANCISCO JARDEL DE ANDRADE SILVA	R004167035	DEFESA PRÉVIA	03/05/2012	04/06/2012
NGT7594	FRANCISCO JUMACY SERAFIM FILHO	R004167395	DEFESA PRÉVIA	03/05/2012	04/06/2012
NLF0259	FRANCISCO LOURENCO MENDANHA	R004111837	DEFESA PRÉVIA	09/04/2012	04/06/2012
KCF0228	FRANCISCO NEVES DA SILVA	R004181009	DEFESA PRÉVIA	14/05/2012	04/06/2012
HHP6252	FRANCISCO PEREIRA DOS SANTOS NETO	R004174662	DEFESA PRÉVIA	11/05/2012	04/06/2012
KDE6213	FRANCISCO RABELO DE ALMEIDA	A010475106	DEFESA PRÉVIA	16/05/2012	04/06/2012
JYU5092	FRANCISCO RODRIGUES LIMA	R004129204	DEFESA PRÉVIA	18/04/2012	04/06/2012
KFA4716	FRANCISCO TOMAZ LOPES NETO	R004130795	DEFESA PRÉVIA	18/04/2012	04/06/2012
NKX0142	FRANCISCO XAVIER SILVA REIS	R004165189	DEFESA PRÉVIA	02/05/2012	04/06/2012
HGG5397	FRANCOIS FERNANDEZ	R004142267	DEFESA PRÉVIA	23/04/2012	04/06/2012
KEV6592	FRANCOLINO DE OLIVEIRA FILHO	R004153601	DEFESA PRÉVIA	27/04/2012	04/06/2012
JGY5357	FRANK DANY VELOSO	R004120234	DEFESA PRÉVIA	11/04/2012	04/06/2012
JGY5357	FRANK DANY VELOSO	R004112260	DEFESA PRÉVIA	09/04/2012	04/06/2012
NLD5239	FRANKLIN THIAGO DA SILVA	R004163634	DEFESA PRÉVIA	01/05/2012	04/06/2012
BQD9790	FRANSULSON FERREIRA CAMELO	R004153898	DEFESA PRÉVIA	27/04/2012	04/06/2012
NVR7412	FREDERICK ROGERIO SOARES BONFIM	R004146867	DEFESA PRÉVIA	24/04/2012	04/06/2012
EDT2763	FREDERICO DE MELO	R004180469	DEFESA PRÉVIA	14/05/2012	04/06/2012
NKF6470	FREDERICO FERREIRA NUNES	A010878760	DEFESA PRÉVIA	26/04/2012	04/06/2012
KEK4025	FREDERICO HUMBERTO GUILARDUCCI	R004166946	DEFESA PRÉVIA	03/05/2012	04/06/2012
NLJ7349	FREDERICO RIOS CAPUCHINHO	R004179457	DEFESA PRÉVIA	14/05/2012	04/06/2012
NVV3479	FREDERICO RODRIGUES MENCONCA	A010437027	DEFESA PRÉVIA	16/05/2012	04/06/2012
NKH0453	FREDERICO TADEU FONSECA ABREU	A010920075	DEFESA PRÉVIA	24/04/2012	04/06/2012
NFG4445	FREDERICO VIANA NUNES	R004179990	DEFESA PRÉVIA	14/05/2012	04/06/2012
NJZ4570	FREDSON LOPES FRANCA	R004162932	DEFESA PRÉVIA	01/05/2012	04/06/2012
NGT5454	FREE WEE REPRESENTACOES LTDA	R004176561	DEFESA PRÉVIA	11/05/2012	04/06/2012
NGP9868	FUND EST DE PROT E DEF DO CONSUMIDOR	R004187024	DEFESA PRÉVIA	15/05/2012	04/06/2012
NLO9413	FUNDO DE FOMENTO AO DESENV ECONOMICO E SOCIAL DE GOIAS	R004176001	DEFESA PRÉVIA	11/05/2012	04/06/2012
NLP8994	FUNDO MUNICIPAL DE SAUDE	A010910210	DEFESA PRÉVIA	02/05/2012	04/06/2012
NFS3064	FUNDO MUNICIPAL DE SAUDE	R004174656	DEFESA PRÉVIA	11/05/2012	04/06/2012
JHB6919	G R DE M FREITAS ME	R004161544	DEFESA PRÉVIA	01/05/2012	04/06/2012
NFE7607	GABRIEL DE PAULA DIAS EVANGELISTA	R004161831	DEFESA PRÉVIA	01/05/2012	04/06/2012
NGT9410	GABRIEL EVALDO F DE MOURA	R004154226	DEFESA PRÉVIA	27/04/2012	04/06/2012
OGK9190	GABRIELA CUNHA FIALHO CANTARELLI	R004133021	DEFESA PRÉVIA	19/04/2012	04/06/2012
JGG2813	GABRIELA DOURADO MARANHÃO	R004166246	DEFESA PRÉVIA	03/05/2012	04/06/2012
KFB7442	GABRIELA TEODORO DA SILVA	A010453238	DEFESA PRÉVIA	10/05/2012	04/06/2012
HXU4886	GAIVOTA DISTRIBUIDORA DE ALIMENTOS LTDA	A010463982	DEFESA PRÉVIA	04/05/2012	04/06/2012
NLK9023	GALENO JAYME	A010443367	DEFESA PRÉVIA	25/04/2012	04/06/2012
NLT6770	GALIA MONICA PIRES DE ALMEIDA	R004176070	DEFESA PRÉVIA	11/05/2012	04/06/2012
JHU3615	GALVANIZACAO NACIONAL LTDA ME	A010926274	DEFESA PRÉVIA	25/04/2012	04/06/2012
NLD9492	GARFILM INS IMP E TAPETES LTDA	R004181158	DEFESA PRÉVIA	14/05/2012	04/06/2012
NFM4244	GARY ELDER DA COSTA CHAVES	A010472851	DEFESA PRÉVIA	05/05/2012	04/06/2012

NKR8557	GEDEON ANTONIO DE OLIVEIRA	R004159001	DEFESA PRÉVIA	30/04/2012	04/06/2012
NGK3751	GEDERSON CALDEIRA DA SILVA	R004161257	DEFESA PRÉVIA	01/05/2012	04/06/2012
NVU2199	GEDSON CLEI RIBEIRO ALVES	A010475177	DEFESA PRÉVIA	11/05/2012	04/06/2012
OGM8471	GEFERSON FRANCISCO SANTANA	A012247578	DEFESA PRÉVIA	04/05/2012	04/06/2012
KEX8093	GEISA CUSTODIO SARMENTO	A012247811	DEFESA PRÉVIA	10/05/2012	04/06/2012
NWH6008	GEISA NUNES DE SOUZA MOZZER	R004150909	DEFESA PRÉVIA	26/04/2012	04/06/2012
NJF9192	GEISEL MARIANO DA COSTA	R004153098	DEFESA PRÉVIA	26/04/2012	04/06/2012
NGZ5979	GEISEL SOARES DE SOUSA	R004174846	DEFESA PRÉVIA	11/05/2012	04/06/2012
NWT4224	GELDECI ALVES COUTINHO ABADÉ	A010460645	DEFESA PRÉVIA	05/04/2012	04/06/2012
NWQ8727	GELSON LUIZ FELICIO BUENO	R004168046	DEFESA PRÉVIA	03/05/2012	04/06/2012
NFO6052	GENES AMBROSIO DOS SANTOS	R004152512	DEFESA PRÉVIA	26/04/2012	04/06/2012
MWC4257	GENESI SOARES DA SILVEIRA	R004164614	DEFESA PRÉVIA	02/05/2012	04/06/2012
KFA3477	GENILSO JOSE DE FREITAS	R004160687	DEFESA PRÉVIA	01/05/2012	04/06/2012
JQI2718	GENILSON RAMOS	A010473612	DEFESA PRÉVIA	05/05/2012	04/06/2012
KET7601	GENISIO PEREIRA PINTO	R004187233	DEFESA PRÉVIA	15/05/2012	04/06/2012
KET7601	GENISIO PEREIRA PINTO	R004174915	DEFESA PRÉVIA	11/05/2012	04/06/2012
NKC3031	GENIVALDO DANTAS DE SOUSA	R004165470	DEFESA PRÉVIA	02/05/2012	04/06/2012
NWG7050	GEORGE HIDASI	A010929428	DEFESA PRÉVIA	07/05/2012	04/06/2012
NKT6933	GEORGELINO DE OLIVEIRA ALVES	R004153631	DEFESA PRÉVIA	27/04/2012	04/06/2012
KEK7857	GEOVANE MARTINS PEREIRA	A010439005	DEFESA PRÉVIA	11/05/2012	04/06/2012
OGZ1557	GEOVANY JUNIOR MOURA SILVA	R004149899	DEFESA PRÉVIA	26/04/2012	04/06/2012
NFK2214	GERALDA MARIA SANTA BARBARA AZEVEDO	R004168235	DEFESA PRÉVIA	03/05/2012	04/06/2012
NFK2214	GERALDA MARIA SANTA BARBARA AZEVEDO	R004161691	DEFESA PRÉVIA	01/05/2012	04/06/2012
KDI3203	GERALDO ALEIXO DOS PASSOS	R004162584	DEFESA PRÉVIA	01/05/2012	04/06/2012
ALU4750	GERALDO BACCARIN	A011899019	DEFESA PRÉVIA	26/04/2012	04/06/2012
AMO5443	GERALDO DE PAULA SILVEIRA	R004145351	DEFESA PRÉVIA	24/04/2012	04/06/2012
NWD2096	GERALDO DUARTE BRAZ JUNIOR	R004174245	DEFESA PRÉVIA	11/05/2012	04/06/2012
NFU7683	GERALDO FERREIRA CRUZ	R004166814	DEFESA PRÉVIA	03/05/2012	04/06/2012
KED4022	GERALDO FRANCISCO DA SILVA	A010473529	DEFESA PRÉVIA	28/04/2012	04/06/2012
KCF4971	GERALDO GONZAGA DE CASTRO	R004152269	DEFESA PRÉVIA	26/04/2012	04/06/2012
NFK0535	GERALDO MAGELA	A010927918	DEFESA PRÉVIA	01/05/2012	04/06/2012
NVZ0881	GERALDO MAGELA DA SILVA	R004147333	DEFESA PRÉVIA	24/04/2012	04/06/2012
NVU4876	GERALDO PACELLE MARTINS	R004174382	DEFESA PRÉVIA	11/05/2012	04/06/2012
CGK4315	GERALDO RODRIGUES OLIVEIRA	A010453170	DEFESA PRÉVIA	05/05/2012	04/06/2012
KDD9253	GERCILEI NOGUEIRA NEVES	R004176354	DEFESA PRÉVIA	11/05/2012	04/06/2012
NGQ2031	GERCILENE BARBOSA DAS NEVES	R004149936	DEFESA PRÉVIA	26/04/2012	04/06/2012
KDG5182	GERCILEY RODRIGO DE SIQUEIRA	R004152586	DEFESA PRÉVIA	26/04/2012	04/06/2012
NVS5776	GERCINA TORRES DE ARAUJO	R004126609	DEFESA PRÉVIA	17/04/2012	04/06/2012
NKO7532	GERCINO AFONSO SILVA	R004182040	DEFESA PRÉVIA	14/05/2012	04/06/2012
NFT7920	GERLENE APARECIDA SANCHES DE CARVALHO	R004170833	DEFESA PRÉVIA	04/05/2012	04/06/2012
NLA0795	GERLEY DE PAULA QUEIROZ	R004182704	DEFESA PRÉVIA	14/05/2012	04/06/2012
AIY8406	GERUSA FRANCISCA DE MACEDO CAMPOS	R004168354	DEFESA PRÉVIA	03/05/2012	04/06/2012
KDT3401	GERUSA NUNES DO NASCIMENTO VIANA	R004145818	DEFESA PRÉVIA	24/04/2012	04/06/2012
NWE9138	GERVASIO PEREIRA DOS SANTOS	A010878641	DEFESA PRÉVIA	20/04/2012	04/06/2012
NWE9138	GERVASIO PEREIRA DOS SANTOS	R004155976	DEFESA PRÉVIA	27/04/2012	04/06/2012
NWE9138	GERVASIO PEREIRA DOS SANTOS	R004146165	DEFESA PRÉVIA	24/04/2012	04/06/2012
DBT1772	GESSI ANTONIO RIBEIRO	A010928447	DEFESA PRÉVIA	04/05/2012	04/06/2012
NKV0404	GESSY CRISTINA GOMES SILVA BRENNER	R004130816	DEFESA PRÉVIA	18/04/2012	04/06/2012
KCB0306	GIANCARLO CHIMETTO	A010929134	DEFESA PRÉVIA	04/05/2012	04/06/2012
NVO8720	GILBER ROQUE PEREIRA DE MIRANDA	R004158859	DEFESA PRÉVIA	30/04/2012	04/06/2012
NKB2019	GILBERT SANTOS ABADIA	A010449884	DEFESA PRÉVIA	15/05/2012	04/06/2012
AAL9607	GILBERTO DA SILVA	A010458524	DEFESA PRÉVIA	02/05/2012	04/06/2012
JWB5028	GILBERTO DOS SANTOS BARROS	R004112853	DEFESA PRÉVIA	09/04/2012	04/06/2012
KEX6780	GILBERTO FERNANDES DE OLIVEIRA	A010879364	DEFESA PRÉVIA	19/04/2012	04/06/2012
KCX9492	GILBERTO JOAQUIM MAXIMO	R004168228	DEFESA PRÉVIA	03/05/2012	04/06/2012
KCX9492	GILBERTO JOAQUIM MAXIMO	R004161204	DEFESA PRÉVIA	01/05/2012	04/06/2012
NKP3839	GILBERTO JOSE DE OLIVEIRA	R004162223	DEFESA PRÉVIA	01/05/2012	04/06/2012
JUY4160	GILBERTO JOSE NERY	R004151552	DEFESA PRÉVIA	26/04/2012	04/06/2012
NKQ0963	GILBERTO MARQUES	A010448405	DEFESA PRÉVIA	03/05/2012	04/06/2012
NGC9037	GILDA SILVEIRA BARBOSA	R004164546	DEFESA PRÉVIA	02/05/2012	04/06/2012
NKS4628	GILDASIO BISPO DE SOUZA	R004193629	DEFESA PRÉVIA	16/05/2012	04/06/2012
NVV1934	GILDASIO SANTOS DA SILVA	A010460677	DEFESA PRÉVIA	02/05/2012	04/06/2012
NVV1934	GILDASIO SANTOS DA SILVA	R004153003	DEFESA PRÉVIA	26/04/2012	04/06/2012
MVO6043	GILDECE PINHEIRO SOUZA	R004128966	DEFESA PRÉVIA	18/04/2012	04/06/2012
NFS2380	GILDETE DE SOUZA ARRUDA	R004119780	DEFESA PRÉVIA	11/04/2012	04/06/2012
NKC6376	GILDO MARTINS DE SOUZA	R004170949	DEFESA PRÉVIA	04/05/2012	04/06/2012
NGQ7602	GILDO PEREIRA TEIXEIRA	R004145891	DEFESA PRÉVIA	24/04/2012	04/06/2012
NWR3616	GILLIANE MONICA PEREIRA DE SOUZA	R004166287	DEFESA PRÉVIA	03/05/2012	04/06/2012
NWG1834	GILMAR ALVES DA SILVA	A010925623	DEFESA PRÉVIA	25/04/2012	04/06/2012
MWL7960	GILMAR DE SOUZA SILVA	R004163658	DEFESA PRÉVIA	01/05/2012	04/06/2012
KDG6127	GILMAR FRANCISCO GOMES	R004161701	DEFESA PRÉVIA	01/05/2012	04/06/2012
NKZ6853	GILMAR PEREIRA SILVA	A011899023	DEFESA PRÉVIA	26/04/2012	04/06/2012

CYD5111	GILNAMAR ALVES DINIZ ALENCAR	R004144930	DEFESA PRÉVIA	24/04/2012	04/06/2012
JUR0692	GILSON ALVES DA VEIGA	R004146892	DEFESA PRÉVIA	24/04/2012	04/06/2012
JGE9916	GILSON DE JESUS	R004162249	DEFESA PRÉVIA	01/05/2012	04/06/2012
JIM7105	GILVAN ALMEIDA BARBOSA	R004149751	DEFESA PRÉVIA	26/04/2012	04/06/2012
NJZ3422	GILVAN DAS CHAGAS SOUZA	A010918390	DEFESA PRÉVIA	04/05/2012	04/06/2012
OGL0981	GILVAN PEREIRA DOS SANTOS	R004175539	DEFESA PRÉVIA	11/05/2012	04/06/2012
NWL9348	GILVANETE NERES DE CERQUEIRA	R004167375	DEFESA PRÉVIA	03/05/2012	04/06/2012
NFK4787	GILVANIA DA SILVA FACUNDO	R004161991	DEFESA PRÉVIA	01/05/2012	04/06/2012
OGS2520	GILZA COELHO DOS SANTOS SILVA	R004142522	DEFESA PRÉVIA	23/04/2012	04/06/2012
NLR7266	GINERSOLY MARIA FERNANDES	A010464972	DEFESA PRÉVIA	02/05/2012	04/06/2012
NVT5374	GIORDANO R HARME	R004188869	DEFESA PRÉVIA	15/05/2012	04/06/2012
NKQ9362	GIOVANNA CLAUDIA R DE OLIVEIRA	R004175860	DEFESA PRÉVIA	11/05/2012	04/06/2012
NLM9793	GIRLENE FERREIRA GOMES	R004166810	DEFESA PRÉVIA	03/05/2012	04/06/2012
NLM9793	GIRLENE FERREIRA GOMES	R004167597	DEFESA PRÉVIA	03/05/2012	04/06/2012
NKJ3469	GIRO MOTORS LTDA	R004179081	DEFESA PRÉVIA	14/05/2012	04/06/2012
OGJ8052	GIRSON FERREIRA DE OLIVEIRA	R004165767	DEFESA PRÉVIA	02/05/2012	04/06/2012
KDQ8787	GISELA MENDONCA PEDROSO	A010471493	DEFESA PRÉVIA	02/05/2012	04/06/2012
NVY5980	GISELLE MARIA GOMES DE ALMEIDA	R004161655	DEFESA PRÉVIA	01/05/2012	04/06/2012
NGO8346	GISELLE TORES DA SILVA	R004176528	DEFESA PRÉVIA	11/05/2012	04/06/2012
NLQ6563	GISLAINE DE LIMA	R004164383	DEFESA PRÉVIA	02/05/2012	04/06/2012
KDC6905	GISLENE VAZ VIEIRA	R004158849	DEFESA PRÉVIA	30/04/2012	04/06/2012
NVO1965	GISLENE VIEIRA DE ARAUJO	R004153113	DEFESA PRÉVIA	26/04/2012	04/06/2012
KZX4413	GIZELE ARANTES DOS SANTOS	A010468482	DEFESA PRÉVIA	03/05/2012	04/06/2012
NKY5486	GIZELLE LIMA ANDRADE	A010924393	DEFESA PRÉVIA	14/05/2012	04/06/2012
NEW1110	GLAICO SILVA BRAGA	R004128005	DEFESA PRÉVIA	17/04/2012	04/06/2012
CZK3306	GLAUCIEN DOS SANTOS MARTINS TEIXEIRA	R004147892	DEFESA PRÉVIA	25/04/2012	04/06/2012
NFN1806	GLAUCILENE JOAQUINA LOURENCO GONCALVES	R004142460	DEFESA PRÉVIA	23/04/2012	04/06/2012
GUB1999	GLAUCIO TARCISIO ARAUJO CAMARGO	R004151836	DEFESA PRÉVIA	26/04/2012	04/06/2012
NWN7639	GLAUCO COSTA DE OLIVEIRA	R004175169	DEFESA PRÉVIA	11/05/2012	04/06/2012
ARE0797	GLAYDSTON DE CARVALHO BENTO	R004134137	DEFESA PRÉVIA	19/04/2012	04/06/2012
NGB1064	GLEDES CLARA B DA PAIXAO	A010471581	DEFESA PRÉVIA	11/05/2012	04/06/2012
JGC0286	GLEDES JOSE ANTONIO	R004154850	DEFESA PRÉVIA	27/04/2012	04/06/2012
JZP8326	GLEIDER DE MOURA JUNIOR	A010832742	DEFESA PRÉVIA	11/05/2012	04/06/2012
JZP8326	GLEIDER DE MOURA JUNIOR	A010832743	DEFESA PRÉVIA	11/05/2012	04/06/2012
JHN7444	GLEIDSTON ELOI PIRES DO NASCIMENTO	R004168178	DEFESA PRÉVIA	03/05/2012	04/06/2012
DLY0037	GLEISON MOURA SILVA	A010468826	DEFESA PRÉVIA	15/05/2012	04/06/2012
MWL3260	GLEISSON DE ARAUJO SOARES	R004154798	DEFESA PRÉVIA	27/04/2012	04/06/2012
NWJ9537	GLENDIA FERREIRA GOMES	A010925704	DEFESA PRÉVIA	14/05/2012	04/06/2012
NVV6296	GLENDIA LOPES DA SILVA	R004175752	DEFESA PRÉVIA	11/05/2012	04/06/2012
NWQ2145	GLENIO AUGUSTO DOS SANTOS E SILVA	R004165257	DEFESA PRÉVIA	02/05/2012	04/06/2012
EAC3336	GLENIO BARROS GIACOMINI	R004161993	DEFESA PRÉVIA	01/05/2012	04/06/2012
OGR6070	GLEYDSON MARCYLYO E REIS	A010927028	DEFESA PRÉVIA	30/04/2012	04/06/2012
NWH9799	GOIAS FACTORING LTDA ME	A010471784	DEFESA PRÉVIA	12/05/2012	04/06/2012
NGF8916	GOIAS PERFURACOES CONSTR E PAVIMENTO LTD	R004175071	DEFESA PRÉVIA	11/05/2012	04/06/2012
NLJ6023	GOIASSERV SERVICOS TRANSP LTDA	R004176660	DEFESA PRÉVIA	11/05/2012	04/06/2012
OAT1067	GOLD ROCK MINERACAO LTDA	R004171021	DEFESA PRÉVIA	04/05/2012	04/06/2012
JIT7359	GR TRANSPORTES E LOGISTICA LTDA ME	R004162739	DEFESA PRÉVIA	01/05/2012	04/06/2012
NKZ5044	GRACIELLE BATISTA DE MORAES	A010464032	DEFESA PRÉVIA	25/04/2012	04/06/2012
NFC6223	GRACIELLE FERNANDES PAIVA	A010460916	DEFESA PRÉVIA	02/05/2012	04/06/2012
NGJ4618	GRANVILLE SIQUEIRA COSTA	R004178840	DEFESA PRÉVIA	14/05/2012	04/06/2012
JIO9404	GRAZIELLY DE FREITAS CAMPOS	R004154104	DEFESA PRÉVIA	27/04/2012	04/06/2012
NVO6690	GRB PARTICIPACOES SS LTDA	R004130028	DEFESA PRÉVIA	18/04/2012	04/06/2012
NLN3527	GRESSIO PIRES DA SILVA	R004162396	DEFESA PRÉVIA	01/05/2012	04/06/2012
NWH0887	GUARACIABA SANTOME BARBOSA	R004144375	DEFESA PRÉVIA	24/04/2012	04/06/2012
JST1055	GUILHERME ALMEIDA COSTA	R004145294	DEFESA PRÉVIA	24/04/2012	04/06/2012
NVP5406	GUILHERME AUGUSTO AMARAL CORREA	R004152837	DEFESA PRÉVIA	26/04/2012	04/06/2012
NWN3185	GUILHERME AUGUSTO ZAGO	R004170707	DEFESA PRÉVIA	04/05/2012	04/06/2012
NVR9842	GUILHERME DE SOUSA MARTINS	R004174572	DEFESA PRÉVIA	11/05/2012	04/06/2012
KBY4213	GUILHERME HIMMEN JUNIOR	A010866294	DEFESA PRÉVIA	03/05/2012	04/06/2012
NGJ9540	GUILHERME VERSELIS DE SOUZA ARAUJO	A010464569	DEFESA PRÉVIA	15/05/2012	04/06/2012
KES2055	GUIOMAR MENDES RODRIGUES	R004166189	DEFESA PRÉVIA	03/05/2012	04/06/2012
NWR9320	GUSTAVO ALVES PIRES TEIXEIRA	R004176493	DEFESA PRÉVIA	11/05/2012	04/06/2012
NKT2877	GUSTAVO DA MOTA ANDRADE	R004154386	DEFESA PRÉVIA	27/04/2012	04/06/2012
MQR7629	GUSTAVO DE PAULA MATTOS	R004146141	DEFESA PRÉVIA	24/04/2012	04/06/2012
NGW7903	GUSTAVO DOS SANTOS NEVES	R004176268	DEFESA PRÉVIA	11/05/2012	04/06/2012
BGT2094	GUSTAVO GOLEBIEWSKI	R004163321	DEFESA PRÉVIA	01/05/2012	04/06/2012
KCX1774	GUSTAVO LUIZ RIBEIRO SANTOS	R004170981	DEFESA PRÉVIA	04/05/2012	04/06/2012
MWA2886	GUSTAVO OLIVEIRA BELAS	R004164482	DEFESA PRÉVIA	02/05/2012	04/06/2012
HTF3457	GUSTAVO SOFFA PINHEIRO	R004167337	DEFESA PRÉVIA	03/05/2012	04/06/2012
NVU2555	GUYLHERME FROES LOPES	R004176417	DEFESA PRÉVIA	11/05/2012	04/06/2012
KBX1061	HAILTON MIGUEL CORREA	R004163683	DEFESA PRÉVIA	01/05/2012	04/06/2012
NST2035	HAYLANNE DE OLIVEIRA SILVA	R004144670	DEFESA PRÉVIA	24/04/2012	04/06/2012

KET7133	HEBERT FERREIRA DE OLIVEIRA	A010470948	DEFESA PRÉVIA	24/04/2012	04/06/2012
NFJ5130	HEBERTH MARIANO TEIXEIRA	A010910217	DEFESA PRÉVIA	02/05/2012	04/06/2012
MXF1069	HEINZ STRICKER DO VALLE	R004167282	DEFESA PRÉVIA	03/05/2012	04/06/2012
KCB2400	HEITOR FERRAZOLI	R004155564	DEFESA PRÉVIA	27/04/2012	04/06/2012
NWP9686	HELDER BRITO NASCIMENTO	A010448304	DEFESA PRÉVIA	25/04/2012	04/06/2012
NLH6370	HELDER DE ALMEIDA	R004147037	DEFESA PRÉVIA	24/04/2012	04/06/2012
NLH1645	HELENA MARTA BARBOSA	R004154921	DEFESA PRÉVIA	27/04/2012	04/06/2012
NWD1092	HELENIDES CANDIDO MENDONCA	A010462488	DEFESA PRÉVIA	15/05/2012	04/06/2012
NVZ7451	HELENO MESSIAS DA SILVA	R004188973	DEFESA PRÉVIA	15/05/2012	04/06/2012
AGC1008	HELIA MARISA B SILVA	A010477622	DEFESA PRÉVIA	16/05/2012	04/06/2012
NLB8508	HELIENY COELHO DE MORAES LIMA	R004147812	DEFESA PRÉVIA	25/04/2012	04/06/2012
NLE8039	HELIO JUNIO DE PAULA FARIA	R004162528	DEFESA PRÉVIA	01/05/2012	04/06/2012
KEM1590	HELIO JUSTINO DE MORAIS	A010911986	DEFESA PRÉVIA	30/04/2012	04/06/2012
NKQ0184	HELIO LEIDSON FERNANDES DE OLIVEIRA	R004164531	DEFESA PRÉVIA	02/05/2012	04/06/2012
KEQ5406	HELIO LOURENCO DE ABREU	R004145443	DEFESA PRÉVIA	24/04/2012	04/06/2012
NFD5249	HELIO MANOEL ACELINO DE OLIVEIRA	R004150217	DEFESA PRÉVIA	26/04/2012	04/06/2012
KBO9409	HELIO VAZ DA SILVA	A010918402	DEFESA PRÉVIA	07/05/2012	04/06/2012
HAV4449	HELISANGELA DOS SANTOS DA SILVA OLIVEIRA	R004163126	DEFESA PRÉVIA	01/05/2012	04/06/2012
NGT6347	HELLEN BRENDA RODRIGUES DA COSTA	R004192860	DEFESA PRÉVIA	16/05/2012	04/06/2012
KCU7642	HELLEN RODRIGUES SOARES	A010918415	DEFESA PRÉVIA	10/05/2012	04/06/2012
NWE6366	HELOISE VIEIRA MARQUES	R004145497	DEFESA PRÉVIA	24/04/2012	04/06/2012
NVW0982	HELOIZA HELENA ROSA OLIVEIRA	R004153796	DEFESA PRÉVIA	27/04/2012	04/06/2012
NFH4028	HELTON FRANCO DE ARAUJO JUNIOR	A010838112	DEFESA PRÉVIA	03/05/2012	04/06/2012
NGW2094	HELVIO LINHARES BONFIM	R004180696	DEFESA PRÉVIA	14/05/2012	04/06/2012
MZG4223	HELVIO PAULO DOS SANTOS	A010448411	DEFESA PRÉVIA	03/05/2012	04/06/2012
NLH5100	HELY ZENON G JUNIOR	R004165959	DEFESA PRÉVIA	02/05/2012	04/06/2012
JUM0703	HEMANUELLE DI LARA S JACOB	R004181261	DEFESA PRÉVIA	14/05/2012	04/06/2012
NLH0674	HENRIQUE ALVES DA CRUZ	R004147628	DEFESA PRÉVIA	24/04/2012	04/06/2012
KEW7460	HENRIQUE APARECIDO S GOUVEIA	R004144993	DEFESA PRÉVIA	24/04/2012	04/06/2012
NLE1062	HENRIQUE CESAR S MOREIRA	R004174574	DEFESA PRÉVIA	11/05/2012	04/06/2012
NWE5592	HENRIQUE D. B. DE ALMEIDA	R004151055	DEFESA PRÉVIA	26/04/2012	04/06/2012
HPO9877	HENRIQUE LOPES GALVAO	R004165488	DEFESA PRÉVIA	02/05/2012	04/06/2012
OGT1227	HENRIQUE OLIVEIRA SILVA	A010920807	DEFESA PRÉVIA	20/04/2012	04/06/2012
NVX1459	HENRIQUE SANTOS PEREIRA	R004126378	DEFESA PRÉVIA	17/04/2012	04/06/2012
NKQ0540	HERBERT LOBO GONZAGA DE CASTRO	R004179634	DEFESA PRÉVIA	14/05/2012	04/06/2012
OGH0250	HERCULES DIVINO GONCALVES DA SILVA	R004145631	DEFESA PRÉVIA	24/04/2012	04/06/2012
JYQ0496	HERIKA CORREA DE MOURA	R004188772	DEFESA PRÉVIA	15/05/2012	04/06/2012
NGD4600	HERIKA HELIONEIDE FERNANDES SILVA	A010451554	DEFESA PRÉVIA	04/05/2012	04/06/2012
GZJ7955	HERLES SANDRA DE JESUS	A010461943	DEFESA PRÉVIA	05/05/2012	04/06/2012
NFM6087	HERMERSON DE FARIA MESQUITA	R004155931	DEFESA PRÉVIA	27/04/2012	04/06/2012
NFS0532	HERNANE ALVES DE CARVALHO	R004161459	DEFESA PRÉVIA	01/05/2012	04/06/2012
NGS3156	HIGOR MACHADO SILVA	R004162124	DEFESA PRÉVIA	01/05/2012	04/06/2012
GQF9548	HILDA BARCELOS DE JESUS	R004163485	DEFESA PRÉVIA	01/05/2012	04/06/2012
EER7630	HILDA MARIA BARBOSA CINTRA	R004134289	DEFESA PRÉVIA	19/04/2012	04/06/2012
MWR2850	HILDACY FRANCISCA ALVES	R004175039	DEFESA PRÉVIA	11/05/2012	04/06/2012
JEX7805	HIONAN GONCALVES DE SOUZA	R004158805	DEFESA PRÉVIA	30/04/2012	04/06/2012
JEX7805	HIONAN GONCALVES DE SOUZA	R004182923	DEFESA PRÉVIA	14/05/2012	04/06/2012
NWQ3794	HL LOCADORA DE MAQ. E VEICULOS LTDA	R004180154	DEFESA PRÉVIA	14/05/2012	04/06/2012
NLJ0100	HOTEL L B LTDA ME	R004115359	DEFESA PRÉVIA	09/04/2012	04/06/2012
NLK4385	HS CONSULTING INFORMACOES E REP LTDA	A010472132	DEFESA PRÉVIA	28/04/2012	04/06/2012
NFC9369	HS DA SILVA COM DE RECICLAVEIS LTDA ME	R004121886	DEFESA PRÉVIA	11/04/2012	04/06/2012
JMV6031	HUDSON SANTANA CURVO	R004147991	DEFESA PRÉVIA	25/04/2012	04/06/2012
NWA6348	HUGO DI FERREIRA ADORNO	R004180840	DEFESA PRÉVIA	14/05/2012	04/06/2012
DSY5564	HUGO FERNANDO NUNES	R004158891	DEFESA PRÉVIA	30/04/2012	04/06/2012
NGP9214	HUGO FERREIRA DA SILVA	R004155910	DEFESA PRÉVIA	27/04/2012	04/06/2012
NKX1139	HUGO METRAN	A010929192	DEFESA PRÉVIA	14/05/2012	04/06/2012
KDO1904	HUGO NORTON GOMES PEREIRA AZARA	A010838106	DEFESA PRÉVIA	03/05/2012	04/06/2012
NVU8609	HUMBERTO NASCIMENTO	R004175472	DEFESA PRÉVIA	11/05/2012	04/06/2012
NGK2280	I. G. DA SILVA MARTINS	A010472876	DEFESA PRÉVIA	12/05/2012	04/06/2012
NGI6138	IARA APARECIDA DOS SANTOS	R004155491	DEFESA PRÉVIA	27/04/2012	04/06/2012
NFI0288	IARA BATISTA DE FARIA	R004152647	DEFESA PRÉVIA	26/04/2012	04/06/2012
NWA9712	IDE PEREIRA DE FREITAS	A010915861	DEFESA PRÉVIA	19/04/2012	04/06/2012
JEI2133	IDELCIDES MACHADO DE PAIVA NETO	A010468689	DEFESA PRÉVIA	27/04/2012	04/06/2012
AGE3243	IDENOR PAIXAO AMORIM	R004144664	DEFESA PRÉVIA	24/04/2012	04/06/2012
NGR3236	IGOR EDUARDO DOS SANTOS	R004151223	DEFESA PRÉVIA	26/04/2012	04/06/2012
KEF7216	IGOR RENATO SANTOS DE OLIVEIRA	R004180121	DEFESA PRÉVIA	14/05/2012	04/06/2012
NLJ8483	IGOR VINICIUS DIAS MACHADO	R004151337	DEFESA PRÉVIA	26/04/2012	04/06/2012
MZB1367	IGREJA PRESBITERIANA DE ITAPURANGA	A010890330	DEFESA PRÉVIA	02/05/2012	04/06/2012
NMP4366	ILDA SILVA LIMA	R004121944	DEFESA PRÉVIA	11/04/2012	04/06/2012
NFM1718	ILMARIO OLIVEIRA NOLETO	A010920054	DEFESA PRÉVIA	23/04/2012	04/06/2012
NLH5457	ILSE LEONE B CHAVES DE OLIVEIRA	A010444094	DEFESA PRÉVIA	15/05/2012	04/06/2012
HPH4546	ILTRA ROSA DE QUEIROZ TORRES	R004181284	DEFESA PRÉVIA	14/05/2012	04/06/2012

NFH0948	INACIO URIAS DE LIMA NETO	R004151124	DEFESA PRÉVIA	26/04/2012	04/06/2012
CONS032	INAYARA DE MORAES OLIVEIRA	R004176163	DEFESA PRÉVIA	11/05/2012	04/06/2012
NWI7645	INDIARA MENEZES SOUZA SANTOS	A010473618	DEFESA PRÉVIA	11/05/2012	04/06/2012
MWO4910	INDYANNA PARENTE MARINHO	A010448238	DEFESA PRÉVIA	12/04/2012	04/06/2012
NKZ8687	INGRITH LUIZ DE FREITAS	R004161359	DEFESA PRÉVIA	01/05/2012	04/06/2012
KCA4064	INIMAR CONRADO DOS SANTOS	R004118588	DEFESA PRÉVIA	11/04/2012	04/06/2012
NGS1568	INOMAR LUIZ BORGES	A010456286	DEFESA PRÉVIA	04/05/2012	04/06/2012
NGS1568	INOMAR LUIZ BORGES	A010911653	DEFESA PRÉVIA	06/04/2012	04/06/2012
KDP8110	IOCLÊNIA SILVA RIBEIRO	R004130602	DEFESA PRÉVIA	18/04/2012	04/06/2012
KDV2468	IOLANDA DE PAULA BORGES	R004174779	DEFESA PRÉVIA	11/05/2012	04/06/2012
NLP3549	IONE REGINA OGEDA DE OLIVEIRA	R004147783	DEFESA PRÉVIA	25/04/2012	04/06/2012
KCP4263	IOVALDO FREITAS DA SILVA	R004191486	DEFESA PRÉVIA	16/05/2012	04/06/2012
KCP4263	IOVALDO FREITAS DA SILVA	R004192394	DEFESA PRÉVIA	16/05/2012	04/06/2012
KCP4263	IOVALDO FREITAS DA SILVA	R004193574	DEFESA PRÉVIA	16/05/2012	04/06/2012
KDV0133	IOVALTE FERREIRA DA SILVA	R004144697	DEFESA PRÉVIA	24/04/2012	04/06/2012
KEA6524	IRACI DE FARIA CUPERTINO	R004160822	DEFESA PRÉVIA	01/05/2012	04/06/2012
JKP1200	IRACY GONCALVES RESENDE	R004155362	DEFESA PRÉVIA	27/04/2012	04/06/2012
GIW0005	IRAN FLEURY S DE CARVALHO	R004175437	DEFESA PRÉVIA	11/05/2012	04/06/2012
NGA1303	IRAN JOSE DA SILVA	R004129014	DEFESA PRÉVIA	18/04/2012	04/06/2012
NGA1303	IRAN JOSE DA SILVA	R004134143	DEFESA PRÉVIA	19/04/2012	04/06/2012
NGA1303	IRAN JOSE DA SILVA	R004166651	DEFESA PRÉVIA	03/05/2012	04/06/2012
NGA1303	IRAN JOSE DA SILVA	R004167559	DEFESA PRÉVIA	03/05/2012	04/06/2012
JFX4572	IRAN LIMA ARAGAO FILHO	R004126186	DEFESA PRÉVIA	17/04/2012	04/06/2012
NLI0140	IRANI APARECIDA DE OLIVEIRA HECK	R004188833	DEFESA PRÉVIA	15/05/2012	04/06/2012
NGJ2611	IRANI FERREIRA DA SILVA RODRIGUES	A010463795	DEFESA PRÉVIA	26/04/2012	04/06/2012
KEY5554	IRANI RODRIGUES DA COSTA	R004176160	DEFESA PRÉVIA	11/05/2012	04/06/2012
NWP6864	IRANILDE DOS SANTOS SILVA	R004188801	DEFESA PRÉVIA	15/05/2012	04/06/2012
NVU4461	IRANILTON COUTINHO DE BRITO	R004144861	DEFESA PRÉVIA	24/04/2012	04/06/2012
NFO0758	IRENE TEIXEIRA RESENDE	R004175609	DEFESA PRÉVIA	11/05/2012	04/06/2012
GYC2188	IREOMAR PAULA DA SILVA	R004182717	DEFESA PRÉVIA	14/05/2012	04/06/2012
NLJ4125	IREN NAJAR JORGE	R004147960	DEFESA PRÉVIA	25/04/2012	04/06/2012
CXS5790	IRINEU MICHELONI JUNIOR	R004122498	DEFESA PRÉVIA	11/04/2012	04/06/2012
DHQ6842	IRIS EUSTAQUIO DA SILVA	R004170838	DEFESA PRÉVIA	04/05/2012	04/06/2012
JVJ9794	IRM TEIXEIRA PIRES	R004166760	DEFESA PRÉVIA	03/05/2012	04/06/2012
NWL3980	IRNAILDA SOUZA LACERDA MENDES	R004176650	DEFESA PRÉVIA	11/05/2012	04/06/2012
KDC9777	IRON LUCAS FERREIRA	R004182408	DEFESA PRÉVIA	14/05/2012	04/06/2012
KCQ9819	IRON PEREIRA MENDES	A010473814	DEFESA PRÉVIA	16/05/2012	04/06/2012
OGH4677	IRONDES JOSE DE MORAIS	R004174337	DEFESA PRÉVIA	11/05/2012	04/06/2012
NKR2391	ISAAC BRUNO DA SILVA GOMES	R004118857	DEFESA PRÉVIA	11/04/2012	04/06/2012
JUE3916	ISAAC LUIS SILVEIRA BERTOLINO	R004107268	DEFESA PRÉVIA	04/04/2012	04/06/2012
NAJ0944	ISABEL REGINA DE FREITAS	R004145823	DEFESA PRÉVIA	24/04/2012	04/06/2012
NGL1086	ISABEL ALVES DE OLIVEIRA	R004189026	DEFESA PRÉVIA	15/05/2012	04/06/2012
NWQ3756	ISAIAS ALVES DIAS PINTO	R004112911	DEFESA PRÉVIA	09/04/2012	04/06/2012
NWX5821	ISAMAR ALVES DE FREITAS	R004129914	DEFESA PRÉVIA	18/04/2012	04/06/2012
CPH4543	ISMAEL BARBOSA DE LIMA	A010465073	DEFESA PRÉVIA	19/04/2012	04/06/2012
KCG1670	ISMAEL DAMACENO SIQUEIRA	A010465123	DEFESA PRÉVIA	02/05/2012	04/06/2012
COZ1390	ISMAEL GOMES DE SA	R004167893	DEFESA PRÉVIA	03/05/2012	04/06/2012
NLF0544	ISRAEL ANTONIO FERREIRA	A010879473	DEFESA PRÉVIA	14/05/2012	04/06/2012
NFL9782	ISRAEL FRANCISCO TEIXEIRA	R004145290	DEFESA PRÉVIA	24/04/2012	04/06/2012
NLQ5152	ISRAEL GUIMARAES NETO	R004165304	DEFESA PRÉVIA	02/05/2012	04/06/2012
NLI8330	ISRAEL JORGE LENUZA DOMINGUES	A010929216	DEFESA PRÉVIA	14/05/2012	04/06/2012
NWI0710	ISRAEL LUIZ ARAUJO DO CARMO	R004162278	DEFESA PRÉVIA	01/05/2012	04/06/2012
BRB2256	ITALMAGNESIO S A IND COM	R004167399	DEFESA PRÉVIA	03/05/2012	04/06/2012
NKD1095	ITALO FERNANDO SOARES DE MACEDO	R004168142	DEFESA PRÉVIA	03/05/2012	04/06/2012
JGA6328	ITALO MANCINELLI	R004144469	DEFESA PRÉVIA	24/04/2012	04/06/2012
KFA0822	ITALO OLIVEIRA MENEZES	A010474478	DEFESA PRÉVIA	26/04/2012	04/06/2012
NVP1940	ITAMAR COM DE ALIM LTDA	A010468840	DEFESA PRÉVIA	15/05/2012	04/06/2012
NFO2600	ITAMAR NASCIMENTO	A010456273	DEFESA PRÉVIA	04/05/2012	04/06/2012
NGK2977	ITAMAR ROSA MENDES	R004147919	DEFESA PRÉVIA	25/04/2012	04/06/2012
JSX1599	IURI EDUARDO ARRAES MENDES	R004165717	DEFESA PRÉVIA	02/05/2012	04/06/2012
NKC6436	IVALDETE APARECIDA VIEIRA	R004167461	DEFESA PRÉVIA	03/05/2012	04/06/2012
NLJ5583	IVALDO PEREIRA SANTIAGO	A010928286	DEFESA PRÉVIA	01/05/2012	04/06/2012
NWJ3737	IVAN CORREA NEVES	R004146414	DEFESA PRÉVIA	24/04/2012	04/06/2012
NKJ1208	IVAN DOMINGOS ALVES N DA COSTA	R004174835	DEFESA PRÉVIA	11/05/2012	04/06/2012
NLA4569	IVANA ABREU DE SOUSA CASTRO	R004160702	DEFESA PRÉVIA	01/05/2012	04/06/2012
OGW8790	IVANI APARECIDA ILARIO BATISTA	R004178965	DEFESA PRÉVIA	14/05/2012	04/06/2012
JGP2755	IVANIR JOSE CANDIDO	A010926396	DEFESA PRÉVIA	02/05/2012	04/06/2012
NKF3941	IVANOEL MENDES MARANHÃO	R004161702	DEFESA PRÉVIA	01/05/2012	04/06/2012
NKS4232	IVETE SANTOS BARRETO	A010920784	DEFESA PRÉVIA	18/04/2012	04/06/2012
JUS2095	IVO CARLOS PINHEIRO DA MATTA	R004109021	DEFESA PRÉVIA	05/04/2012	04/06/2012
KER0770	IVONE ALVES P DE OLIVEIRA	A010467389	DEFESA PRÉVIA	11/05/2012	04/06/2012
DXS1834	IVONE BENTLE DE CARVALHO ARAUJO	R004165416	DEFESA PRÉVIA	02/05/2012	04/06/2012

NJZ8579	IVONEIDE MENDES DOS PRAZERES	R004144308	DEFESA PRÉVIA	24/04/2012	04/06/2012
ALW1078	IVONER JOSE VIERA	R004159120	DEFESA PRÉVIA	30/04/2012	04/06/2012
NFQ3216	IVONETE DA ANUNCIACAO BRITO	R004179716	DEFESA PRÉVIA	14/05/2012	04/06/2012
NFQ3216	IVONETE DA ANUNCIACAO BRITO	R004181802	DEFESA PRÉVIA	14/05/2012	04/06/2012
NWL0590	IVONETE GOUVEIA BENICIO DE ARAUJO	A010929148	DEFESA PRÉVIA	04/05/2012	04/06/2012
KDE7105	IVONETE PEREIRA DOS SANTOS	R004144416	DEFESA PRÉVIA	24/04/2012	04/06/2012
KCY9052	IVONI TEREZINHA DA SILVA	A010928359	DEFESA PRÉVIA	14/05/2012	04/06/2012
HGX1663	IVONILDA ANTONIA DE ANDRADE	R004166187	DEFESA PRÉVIA	03/05/2012	04/06/2012
OGS2357	IZABEL CRISTINA GORGEN ZANUZZI	R004161730	DEFESA PRÉVIA	01/05/2012	04/06/2012
JHQ6337	IZABEL SANTANA DA SILVA	R004182921	DEFESA PRÉVIA	14/05/2012	04/06/2012
NGT2592	IZABELA FURTADO DE MOURA DIAS	A010468677	DEFESA PRÉVIA	27/04/2012	04/06/2012
NGT2592	IZABELA FURTADO DE MOURA DIAS	R004144680	DEFESA PRÉVIA	24/04/2012	04/06/2012
NLR0917	IZABELA RODRIGUES CARDOSO	R004176388	DEFESA PRÉVIA	11/05/2012	04/06/2012
NGN0676	IZABELA STIVAL E SILVA ARAUJO	A010440870	DEFESA PRÉVIA	24/04/2012	04/06/2012
NKI2140	IZACC DE ALMEIDA MOREIRA	R004179187	DEFESA PRÉVIA	14/05/2012	04/06/2012
BHF5004	IZAEL DE MELO ARAUJO	A010927081	DEFESA PRÉVIA	07/05/2012	04/06/2012
BHD4856	IZAEL PEREIRA TEIXEIRA	R004160998	DEFESA PRÉVIA	01/05/2012	04/06/2012
NKL1066	IZAIAS NUNES DIAS	A010927440	DEFESA PRÉVIA	25/04/2012	04/06/2012
NKN5197	IZAIAS SILVIO DOS SANTOS	A010880005	DEFESA PRÉVIA	07/05/2012	04/06/2012
KDN9354	IZAURETE DE OLIVEIRA	A010473884	DEFESA PRÉVIA	11/05/2012	04/06/2012
MVP8308	IZAURA MOREIRA DE SOUZA	A010926930	DEFESA PRÉVIA	24/04/2012	04/06/2012
NLR5322	IZAURA MARIA DE OLIVEIRA LOPES	A010445273	DEFESA PRÉVIA	10/05/2012	04/06/2012
JWT3133	J R DA SILVA OLIVEIRA	R004181488	DEFESA PRÉVIA	14/05/2012	04/06/2012
HFK0922	J W LOCACAO DE VEICULOS LTDA ME	A010453161	DEFESA PRÉVIA	05/05/2012	04/06/2012
KDY5179	JACANA TRANSP COLETIVO E TURISMO LTDA	R004160967	DEFESA PRÉVIA	01/05/2012	04/06/2012
NWF5453	JACIMARA ALVES PEREIRA	R004175523	DEFESA PRÉVIA	11/05/2012	04/06/2012
NLG5706	JACIRA APARECIDA DA SILVA DIAS	R004179969	DEFESA PRÉVIA	14/05/2012	04/06/2012
NLG5706	JACIRA APARECIDA DA SILVA DIAS	R004181386	DEFESA PRÉVIA	14/05/2012	04/06/2012
BUR6877	JACKELINE GONCALVES ALVES	A010928467	DEFESA PRÉVIA	07/05/2012	04/06/2012
BUR6877	JACKELINE GONCALVES ALVES	A010463254	DEFESA PRÉVIA	17/05/2012	04/06/2012
NGG0227	JACKELINY TARSILA DE J PONTES	A010893706	DEFESA PRÉVIA	25/04/2012	04/06/2012
LVQ7869	JACKSON ROMULO DIAS DE SOUZA	R004142261	DEFESA PRÉVIA	23/04/2012	04/06/2012
JHQ7082	JACQUELINE CARDOSO DE DEUS	R004142516	DEFESA PRÉVIA	23/04/2012	04/06/2012
KEI5162	JACQUELINE SANTANA LIMA	R004127384	DEFESA PRÉVIA	17/04/2012	04/06/2012
OGO1871	JAILSON FAUSTINO PEREIRA	A010349917	DEFESA PRÉVIA	15/05/2012	04/06/2012
NGU9007	JAILTON JOAQUIM DE SOUZA	A010926458	DEFESA PRÉVIA	25/04/2012	04/06/2012
JGK3128	JAINÉ FATIMA FERREIRA	R004181451	DEFESA PRÉVIA	14/05/2012	04/06/2012
KED2947	JAIR CORREIA BRUNO	R004162687	DEFESA PRÉVIA	01/05/2012	04/06/2012
NLG7718	JAIR DOS SANTOS	A010479117	DEFESA PRÉVIA	12/05/2012	04/06/2012
KBR6682	JAIR JOSE FERNANDES	R004175126	DEFESA PRÉVIA	11/05/2012	04/06/2012
NGM1966	JAIR MONTEIRO DE GODOI	R004163235	DEFESA PRÉVIA	01/05/2012	04/06/2012
NJX1488	JAIR TEIXEIRA	R004158913	DEFESA PRÉVIA	30/04/2012	04/06/2012
NWO6699	JAIRO JOSE VIANA GUIMARAES	A010930049	DEFESA PRÉVIA	15/05/2012	04/06/2012
OGP9897	JAKSON RAMOS SILVA	R004144898	DEFESA PRÉVIA	24/04/2012	04/06/2012
JIJ1543	JAMES LIMA VARAO	R004166833	DEFESA PRÉVIA	03/05/2012	04/06/2012
JJJ4666	JAMIS RODRIGUES DOS SANTOS	A010464915	DEFESA PRÉVIA	27/04/2012	04/06/2012
NGO3508	JANAINA BUZAGR NOBREGA	A010925657	DEFESA PRÉVIA	26/04/2012	04/06/2012
NGB9669	JANAINA LIBERATO CURTARELLI	A010918066	DEFESA PRÉVIA	19/04/2012	04/06/2012
NKL2878	JANAINA MARIA SILVA	R004167589	DEFESA PRÉVIA	03/05/2012	04/06/2012
NGS6264	JANAINA PINHEIRO DAMIAO	A010468214	DEFESA PRÉVIA	02/05/2012	04/06/2012
NVX4007	JANAINÉ BATISTA RODRIGUES	R004153703	DEFESA PRÉVIA	27/04/2012	04/06/2012
NVX4007	JANAINÉ BATISTA RODRIGUES	R004167261	DEFESA PRÉVIA	03/05/2012	04/06/2012
KEL2671	JANDE ARAUJO DE MOURA	A010460813	DEFESA PRÉVIA	10/05/2012	04/06/2012
KEL2671	JANDE ARAUJO DE MOURA	R004165442	DEFESA PRÉVIA	02/05/2012	04/06/2012
NWA0393	JANDERSON PEREIRA TORRES	R004174711	DEFESA PRÉVIA	11/05/2012	04/06/2012
NWA0393	JANDERSON PEREIRA TORRES	R004176143	DEFESA PRÉVIA	11/05/2012	04/06/2012
GYZ6779	JANE CAVALCANTE MENDES	R004182531	DEFESA PRÉVIA	14/05/2012	04/06/2012
NGO1167	JANE MARCIANE ALVES DIAS	A010926969	DEFESA PRÉVIA	25/04/2012	04/06/2012
NKL0308	JANETE BARBOSA DA COSTA	R004176854	DEFESA PRÉVIA	11/05/2012	04/06/2012
KEZ6710	JANETE MARQUES DE SOUZA	R004147400	DEFESA PRÉVIA	24/04/2012	04/06/2012
JDS4156	JANETE NEVES BRITO TEIXEIRA	R004155541	DEFESA PRÉVIA	27/04/2012	04/06/2012
NLK3788	JANILDA ACYOLE DE A.RODRIGUES	R004168096	DEFESA PRÉVIA	03/05/2012	04/06/2012
KEH9163	JANILDE SILVA CALDEIRA TOSCANO	R004146872	DEFESA PRÉVIA	24/04/2012	04/06/2012
NLM6886	JANINE VANESSA MARQUES	R004165108	DEFESA PRÉVIA	02/05/2012	04/06/2012
NKI1491	JANIO CAETANO DA SILVA	A010475208	DEFESA PRÉVIA	15/05/2012	04/06/2012
NKO1357	JANIRA FERREIRA DA CUNHA	R004167587	DEFESA PRÉVIA	03/05/2012	04/06/2012
NKO1357	JANIRA FERREIRA DA CUNHA	R004180821	DEFESA PRÉVIA	14/05/2012	04/06/2012
JGF8414	JANISMEIRE RODRIGUES ALVES DA SILVA	A010925473	DEFESA PRÉVIA	24/04/2012	04/06/2012
HDM6920	JAQUELINE BORGES DOS SANTOS	R004142812	DEFESA PRÉVIA	23/04/2012	04/06/2012
NLJ7859	JAQUELINE DA SILVA PESSOA	A010470950	DEFESA PRÉVIA	24/04/2012	04/06/2012
OGO1750	JAQUES BURITISAL FILHO	A010475210	DEFESA PRÉVIA	15/05/2012	04/06/2012
KCZ5987	JARDEL SOARES DE SOUZA	R004161347	DEFESA PRÉVIA	01/05/2012	04/06/2012

NLQ1216	JD ORGANIZACAO CONTABIL LTDA	A010479542	DEFESA PRÉVIA	16/05/2012	04/06/2012
KEF6165	JEAN BUENO CASCALHO	R004162056	DEFESA PRÉVIA	01/05/2012	04/06/2012
NKJ3551	JEAN CARLOS TELES DE SOUZA	R004152117	DEFESA PRÉVIA	26/04/2012	04/06/2012
NFX0226	JEAN WILLYAMSON MARCIANO	A010915757	DEFESA PRÉVIA	07/05/2012	04/06/2012
NLN2020	JEANDER CARLOS PEREIRA SANTOS	R004152144	DEFESA PRÉVIA	26/04/2012	04/06/2012
AKK3160	JEFERSON CARDOSO SOUZA	A010448002	DEFESA PRÉVIA	17/04/2012	04/06/2012
NVX2914	JEFERSON PEREIRA DE ANDRADE	A010851995	DEFESA PRÉVIA	07/05/2012	04/06/2012
NGT1683	JEFFERSON ALEXSANDRO VITAL LIMA	R004154752	DEFESA PRÉVIA	27/04/2012	04/06/2012
OGK1406	JEFFERSON DA SILVA SANTOS	R004182481	DEFESA PRÉVIA	14/05/2012	04/06/2012
OGK1406	JEFFERSON DA SILVA SANTOS	R004174773	DEFESA PRÉVIA	11/05/2012	04/06/2012
NVS4941	JEFFERSON GOMES DE AGUIAR	R004118590	DEFESA PRÉVIA	11/04/2012	04/06/2012
KBY2551	JEFFERSON JUNIO BATISTA DE SOUSA	R004144533	DEFESA PRÉVIA	24/04/2012	04/06/2012
NGT5634	JEFFERSON OLIVEIRA SOBRINHO	R004174942	DEFESA PRÉVIA	11/05/2012	04/06/2012
KCR1187	JEFFERSON PORTO ARAUJO	R004179077	DEFESA PRÉVIA	14/05/2012	04/06/2012
KCE3499	JEFFERSON VICENTE NUNES	R004167176	DEFESA PRÉVIA	03/05/2012	04/06/2012
NV8768	JENEDIR NASCIMENTO JOAQUIM	R004153325	DEFESA PRÉVIA	26/04/2012	04/06/2012
KEP0149	JENNIFER BATISTA DOS SANTOS	A010468849	DEFESA PRÉVIA	17/05/2012	04/06/2012
NWH9850	JEOVA DE CASTRO R JUNIOR	R004160743	DEFESA PRÉVIA	01/05/2012	04/06/2012
NKA7370	JEOVANA TEODORO DAS DORES	R004178916	DEFESA PRÉVIA	14/05/2012	04/06/2012
NVR6798	JERONIMA CLARA DE MORAIS SILVA	R004154639	DEFESA PRÉVIA	27/04/2012	04/06/2012
KEY5025	JERRE ADRIANO G FERNANDES	R004161706	DEFESA PRÉVIA	01/05/2012	04/06/2012
OGV6196	JERUSALEM GOMES FERREIRA	A010471375	DEFESA PRÉVIA	10/05/2012	04/06/2012
NLD3884	JESIEL BRAZ FERREIRA	A010469320	DEFESA PRÉVIA	17/05/2012	04/06/2012
NGS6106	JESSE BEZ GOMES	A010443968	DEFESA PRÉVIA	25/04/2012	04/06/2012
GOI0902	JESSE DE CASTRO SANTOS	R004158844	DEFESA PRÉVIA	30/04/2012	04/06/2012
KEG8456	JESSICA LAILA NOVAES BARBOSA	R004132608	DEFESA PRÉVIA	19/04/2012	04/06/2012
NVT3201	JESSICA RAIIRA DA SILVA	A011894375	DEFESA PRÉVIA	04/05/2012	04/06/2012
OGK2725	JESSIMARA BRANQUINHO ALVES DE CASTRO	A010474519	DEFESA PRÉVIA	15/05/2012	04/06/2012
NLS4040	JESSYKA FABIANE S BORBOREMA	A010468700	DEFESA PRÉVIA	01/05/2012	04/06/2012
MWL3927	JESUINO PEREIRA DA CUNHA NETO	R004154050	DEFESA PRÉVIA	27/04/2012	04/06/2012
MWL3927	JESUINO PEREIRA DA CUNHA NETO	R004154052	DEFESA PRÉVIA	27/04/2012	04/06/2012
NFM0882	JESUS VIEIRA DOS SANTOS	R004161084	DEFESA PRÉVIA	01/05/2012	04/06/2012
KBP5034	JEVERSON AMORIM	R004151821	DEFESA PRÉVIA	26/04/2012	04/06/2012
KBQ3073	JEVERSON NEVES DAMACENO	R004174344	DEFESA PRÉVIA	11/05/2012	04/06/2012
NKP7300	JEZIEL BARBOSA FERREIRA	R004165261	DEFESA PRÉVIA	02/05/2012	04/06/2012
NWG9804	JHON KENNEDY FRANCISCO DA SILVA	R004179627	DEFESA PRÉVIA	14/05/2012	04/06/2012
NWA8519	JHONE VAZ DA SILVA	R004175417	DEFESA PRÉVIA	11/05/2012	04/06/2012
OGI3205	JM RENT A CAR LOCACAO DE VEIC E MAQ E EQUIP IND LTDA	R004192905	DEFESA PRÉVIA	16/05/2012	04/06/2012
NVZ0695	JOANA YUMI KASAHARA CMI DE FREITAS	A010454453	DEFESA PRÉVIA	28/04/2012	04/06/2012
OGW7907	JOANNES VIEIRA	A010430637	DEFESA PRÉVIA	11/05/2012	04/06/2012
KDO1909	JOAO ALBERTO CANDIDO SCHONHOLZER	A010471912	DEFESA PRÉVIA	15/05/2012	04/06/2012
NFN9698	JOAO ALBERTO PACINI	R004145948	DEFESA PRÉVIA	24/04/2012	04/06/2012
NKI6943	JOAO ALVES DA SILVA	A010461517	DEFESA PRÉVIA	25/04/2012	04/06/2012
NKX8265	JOAO ALVES PIMENTA	R004174316	DEFESA PRÉVIA	11/05/2012	04/06/2012
OGQ3890	JOAO ANACLETO FILHO	R004175771	DEFESA PRÉVIA	11/05/2012	04/06/2012
KEM8092	JOAO ARAUJO BARCELOS	R004165033	DEFESA PRÉVIA	02/05/2012	04/06/2012
KDF8592	JOAO B M DE OLIVEIRA	R004187081	DEFESA PRÉVIA	15/05/2012	04/06/2012
DJO5377	JOAO BATISTA BARBOSA PEREIRA	R004122114	DEFESA PRÉVIA	11/04/2012	04/06/2012
NGB5691	JOAO BATISTA DE ARRUDA	A010464055	DEFESA PRÉVIA	02/05/2012	04/06/2012
JGG8363	JOAO BATISTA DE LEMOS	R004166371	DEFESA PRÉVIA	03/05/2012	04/06/2012
NJZ7165	JOAO BATISTA MIRANDA FILHO	R004188013	DEFESA PRÉVIA	15/05/2012	04/06/2012
NLN6697	JOAO BATISTA ROSA DE OLIVEIRA	R004163376	DEFESA PRÉVIA	01/05/2012	04/06/2012
NKL2043	JOAO BATISTA SILVA ALVES	R004147175	DEFESA PRÉVIA	24/04/2012	04/06/2012
KCM0267	JOAO BORGES DE OLIVEIRA	R004165135	DEFESA PRÉVIA	02/05/2012	04/06/2012
BPX4696	JOAO CAIRO DE SOUSA	R004174367	DEFESA PRÉVIA	11/05/2012	04/06/2012
JEW5657	JOAO CAMILO DA SILVA	R004189779	DEFESA PRÉVIA	15/05/2012	04/06/2012
DVB9093	JOAO CARLOS BENTO	R004167050	DEFESA PRÉVIA	03/05/2012	04/06/2012
NLE0832	JOAO CARLOS DO CARMO ALMEIDA	A010929193	DEFESA PRÉVIA	14/05/2012	04/06/2012
NGL0960	JOAO CARLOS TAVARES DE OLIVEIRA	R004155030	DEFESA PRÉVIA	27/04/2012	04/06/2012
NVU4772	JOAO CASSIMIRO DE LIMA NETO	A010918266	DEFESA PRÉVIA	11/05/2012	04/06/2012
OGM9287	JOAO DA COSTA FAGUNDES FILHO	R004180669	DEFESA PRÉVIA	14/05/2012	04/06/2012
MAJ1378	JOAO DA LUZ RODRIGUES	R004182423	DEFESA PRÉVIA	14/05/2012	04/06/2012
KES9722	JOAO DANIEL MARTINS	R004131005	DEFESA PRÉVIA	18/04/2012	04/06/2012
NJX7175	JOAO DENNIS BORBA LACERDA	A010926906	DEFESA PRÉVIA	24/04/2012	04/06/2012
NVZ6945	JOAO DIVINO DORNELES NETO	R004188062	DEFESA PRÉVIA	15/05/2012	04/06/2012
KBD3150	JOAO DUARTE PEREIRA	R004166109	DEFESA PRÉVIA	03/05/2012	04/06/2012
NVY9132	JOAO EUDES SANTANA RODRIGUES	A010473407	DEFESA PRÉVIA	28/04/2012	04/06/2012
NWE8638	JOAO EURIPEDES RODRIGUES	R004181661	DEFESA PRÉVIA	14/05/2012	04/06/2012
MUO3621	JOAO EVANGELISTA	R004166960	DEFESA PRÉVIA	03/05/2012	04/06/2012
HPB3308	JOAO FERNANDO DINIZ	R004164686	DEFESA PRÉVIA	02/05/2012	04/06/2012
KDI9876	JOAO GEREMIAS DE OLIVEIRA	A010463052	DEFESA PRÉVIA	17/05/2012	04/06/2012
NER2406	JOAO GOMES DE AMORIM	R004170832	DEFESA PRÉVIA	04/05/2012	04/06/2012

JVZ6900	JOAO LEITE DE SOUSA	R004146447	DEFESA PRÉVIA	24/04/2012	04/06/2012
KBW3926	JOAO MARCAL FERREIRA	A010459216	DEFESA PRÉVIA	03/05/2012	04/06/2012
JVV9727	JOAO MARCOS FLORES DE AZEVEDO	R004181060	DEFESA PRÉVIA	14/05/2012	04/06/2012
OGQ1892	JOAO MIGUEL FERREIRA	R004174683	DEFESA PRÉVIA	11/05/2012	04/06/2012
NVX2821	JOAO MIRTES CARDOSO	A010926896	DEFESA PRÉVIA	24/04/2012	04/06/2012
NLN0954	JOAO MONTEIRO DA COSTA	R004170579	DEFESA PRÉVIA	04/05/2012	04/06/2012
HPX8329	JOAO NETO GUIMARAES DOS SANTOS	A010465507	DEFESA PRÉVIA	16/05/2012	04/06/2012
JGD9883	JOAO PAULO DE CASTRO E AGUERO	R004174805	DEFESA PRÉVIA	11/05/2012	04/06/2012
KEI8787	JOAO PAULO DE LIMA ANDRADE	R004166620	DEFESA PRÉVIA	03/05/2012	04/06/2012
NKF5454	JOAO PAULO DE SOUZA BORGES	A010454094	DEFESA PRÉVIA	28/04/2012	04/06/2012
NZP8335	JOAO PAULO LUCENA OLIVEIRA	R004154115	DEFESA PRÉVIA	27/04/2012	04/06/2012
NZP8335	JOAO PAULO LUCENA OLIVEIRA	R004155209	DEFESA PRÉVIA	27/04/2012	04/06/2012
NWK4014	JOAO PAULO PEREIRA DE SILVA	R004178813	DEFESA PRÉVIA	14/05/2012	04/06/2012
NWL6929	JOAO PAULO PEREIRA FARIA	R004170871	DEFESA PRÉVIA	04/05/2012	04/06/2012
NFD3411	JOAO PEREIRA DE LACERDA	A010464561	DEFESA PRÉVIA	03/05/2012	04/06/2012
KBW2233	JOAO QUEIROZ ESTEVAO	R004176611	DEFESA PRÉVIA	11/05/2012	04/06/2012
NLR6159	JOAO RIBEIRO DE ELIAS	R004174890	DEFESA PRÉVIA	11/05/2012	04/06/2012
KEG5152	JOAO ROBERTO QUINTINO DA SILVA	R004176441	DEFESA PRÉVIA	11/05/2012	04/06/2012
KEO6432	JOAO RODRIGUES DOS SANTOS	R004126949	DEFESA PRÉVIA	17/04/2012	04/06/2012
KAV5475	JOAO ROQUE PEREIRA	A010925831	DEFESA PRÉVIA	20/04/2012	04/06/2012
KAV5475	JOAO ROQUE PEREIRA	A010925832	DEFESA PRÉVIA	20/04/2012	04/06/2012
NGC1800	JOAO SAMPAIO COELHO	A010458951	DEFESA PRÉVIA	28/04/2012	04/06/2012
KBD9286	JOAO TEIXEIRA LUCAS	R004155543	DEFESA PRÉVIA	27/04/2012	04/06/2012
KBD9286	JOAO TEIXEIRA LUCAS	R004161698	DEFESA PRÉVIA	01/05/2012	04/06/2012
NGQ9631	JOAO VICENTE ALVES DA CUNHA	R004158819	DEFESA PRÉVIA	30/04/2012	04/06/2012
NGN6519	JOAQUIM BARBOSA DA SILVA	R004175702	DEFESA PRÉVIA	11/05/2012	04/06/2012
NKJ4999	JOAQUIM DE SOUSA LIMA NETO	A010476460	DEFESA PRÉVIA	10/05/2012	04/06/2012
JIA8746	JOAQUIM DE SOUSA NETO	R004163326	DEFESA PRÉVIA	01/05/2012	04/06/2012
KEP1400	JOAQUIM DIVINO DOS REIS	R004175987	DEFESA PRÉVIA	11/05/2012	04/06/2012
JJB9055	JOAQUIM DOMINGOS M DE JESUS	R004164543	DEFESA PRÉVIA	02/05/2012	04/06/2012
NEW7221	JOAQUIM MOREIRA DOS SANTOS	R004165345	DEFESA PRÉVIA	02/05/2012	04/06/2012
JEV1025	JOAQUIM RAMOS URCINO	A010467380	DEFESA PRÉVIA	05/05/2012	04/06/2012
NWG0430	JOAQUINA ELAINE A.DE MORAES	A010447956	DEFESA PRÉVIA	12/04/2012	04/06/2012
JGH0975	JOAQUINA RODRIGUES DA COSTA	A010467610	DEFESA PRÉVIA	25/04/2012	04/06/2012
OGT2720	JOBES DELFINO ALVES	A010464885	DEFESA PRÉVIA	01/05/2012	04/06/2012
NLA1910	JOCELIA PAULA R CAVALCANTE	R004147584	DEFESA PRÉVIA	24/04/2012	04/06/2012
NJZ4633	JOCELITO DE SOUSA	R004154373	DEFESA PRÉVIA	27/04/2012	04/06/2012
KCF1925	JODACY SANTANA DE SOUSA	A010469158	DEFESA PRÉVIA	12/05/2012	04/06/2012
NKR2534	JOEL ALVES BURJACK	R004111273	DEFESA PRÉVIA	09/04/2012	04/06/2012
NKD9719	JOEL DORNELAS COSTA	A010475616	DEFESA PRÉVIA	15/05/2012	04/06/2012
JHI0415	JOEL JOSE DOS SANTOS JUNIOR	R004164654	DEFESA PRÉVIA	02/05/2012	04/06/2012
NWO6147	JOELSON ALVES TAVARES NETO	A010463477	DEFESA PRÉVIA	24/04/2012	04/06/2012
HAN6339	JOFFESON NUNES CAVALCANTE	R004133124	DEFESA PRÉVIA	19/04/2012	04/06/2012
NGJ4513	JOHN MIVALDO DA SILVEIRA	R004174143	DEFESA PRÉVIA	11/05/2012	04/06/2012
NVP4744	JOHNATAN DA SILVA FERREIRA	A010928255	DEFESA PRÉVIA	01/05/2012	04/06/2012
KER9700	JOHNATHAN VICTOR BRITO DA SILVEIRA	A010436243	DEFESA PRÉVIA	27/04/2012	04/06/2012
KDU4496	JOHNATHAN SILVA CAMBRAIA	R004165458	DEFESA PRÉVIA	02/05/2012	04/06/2012
KCQ2695	JOHNSON HAVILA ALVES	R004119401	DEFESA PRÉVIA	11/04/2012	04/06/2012
KES7409	JOHNY CLAYTON SOARES DA SILVA	R004166481	DEFESA PRÉVIA	03/05/2012	04/06/2012
NKW0953	JOICE DA LUZ DE ANDRADE RODRIGUES	A010466057	DEFESA PRÉVIA	20/04/2012	04/06/2012
NWN9013	JOICE FERREIRA CARDOSO	R004163099	DEFESA PRÉVIA	01/05/2012	04/06/2012
NLT3676	JOILSON RIBEIRO DA SILVA	R004162570	DEFESA PRÉVIA	01/05/2012	04/06/2012
NHK1961	JONAS BARBOSA DA SILVA	A010460851	DEFESA PRÉVIA	19/04/2012	04/06/2012
KDC6204	JONAS DAS GRACAS FILHO	R004179387	DEFESA PRÉVIA	14/05/2012	04/06/2012
NGV8154	JONAS DE OLIVEIRA	R004127687	DEFESA PRÉVIA	17/04/2012	04/06/2012
OGK9715	JORCELINO ALVES DOS REIS	R004174068	DEFESA PRÉVIA	11/05/2012	04/06/2012
NWM4708	JORDANA EVANGELISTA MENDONCA	R004180809	DEFESA PRÉVIA	14/05/2012	04/06/2012
NVX5106	JORDANA MIGUEL HOMSI LEMOS	A010471187	DEFESA PRÉVIA	12/05/2012	04/06/2012
NGD9439	JORDECY PEREIRA DA CRUZ SILVA	A010471904	DEFESA PRÉVIA	12/05/2012	04/06/2012
KBM7706	JORDELON CRISTINO DA SILVA	R004167712	DEFESA PRÉVIA	03/05/2012	04/06/2012
NGG5966	JORGE GOMES SOBRINHO	R004165396	DEFESA PRÉVIA	02/05/2012	04/06/2012
NGG5966	JORGE GOMES SOBRINHO	R004168319	DEFESA PRÉVIA	03/05/2012	04/06/2012
NKG2392	JORIVE AMARAL CLEMENTE	R004189959	DEFESA PRÉVIA	15/05/2012	04/06/2012
KEY0642	JOSE ABADIO GOMES DELFINO	A010451546	DEFESA PRÉVIA	03/05/2012	04/06/2012
NLO2367	JOSE ABDALA TUMA FILHO	R004166921	DEFESA PRÉVIA	03/05/2012	04/06/2012
NWB8580	JOSE ALVES DE MORAIS	A010456288	DEFESA PRÉVIA	04/05/2012	04/06/2012
KBI9893	JOSE ALVES RODRIGUES	R004146852	DEFESA PRÉVIA	24/04/2012	04/06/2012
NLQ9419	JOSE AMBROSIO DE SOUSA BARROS	R004180340	DEFESA PRÉVIA	14/05/2012	04/06/2012
NLO4445	JOSE ANDRE DA SILVA	A010469415	DEFESA PRÉVIA	16/05/2012	04/06/2012
KCB0008	JOSE ANTONIO DE ARAUJO	R004161386	DEFESA PRÉVIA	01/05/2012	04/06/2012
KDD7461	JOSE ANTONIO DE MEDEIROS	R004150068	DEFESA PRÉVIA	26/04/2012	04/06/2012
KBX1263	JOSE ANTONIO DE OLIVEIRA	R004130228	DEFESA PRÉVIA	18/04/2012	04/06/2012

HNU4860	JOSE ANTONIO MARQUES BRAGA NETO	R004181315	DEFESA PRÉVIA	14/05/2012	04/06/2012
NWE8907	JOSE ANTONIO SOUSA OLIVEIRA	A010926366	DEFESA PRÉVIA	30/04/2012	04/06/2012
NFX1064	JOSE AUGUSTO BISPO	R004176126	DEFESA PRÉVIA	11/05/2012	04/06/2012
NWL7258	JOSE BARBOSA	R004159107	DEFESA PRÉVIA	30/04/2012	04/06/2012
NKI5839	JOSE BATISTA GOMES	R004133832	DEFESA PRÉVIA	19/04/2012	04/06/2012
HIU3824	JOSE BELO ALVARENGA	A010471909	DEFESA PRÉVIA	15/05/2012	04/06/2012
JQY6925	JOSE BRASILEIRO DOS SANTOS FILHO	R004162707	DEFESA PRÉVIA	01/05/2012	04/06/2012
AOD7852	JOSE CANDIDO CESAR FE	A010915901	DEFESA PRÉVIA	30/04/2012	04/06/2012
BPE5365	JOSE CARLOS ALVES DE JESUS	R004189981	DEFESA PRÉVIA	15/05/2012	04/06/2012
KEO9546	JOSE CARLOS BASILIO PEREIRA	A010462016	DEFESA PRÉVIA	26/04/2012	04/06/2012
OAZ0170	JOSE CARLOS BIANCHINI	R004164521	DEFESA PRÉVIA	02/05/2012	04/06/2012
JTY9446	JOSE CARLOS DA SILVA	A010461938	DEFESA PRÉVIA	26/04/2012	04/06/2012
NWF7060	JOSE CARLOS DA SILVA	R004150734	DEFESA PRÉVIA	26/04/2012	04/06/2012
NFD1665	JOSE CARLOS DE PAULO	R004174158	DEFESA PRÉVIA	11/05/2012	04/06/2012
NVR5262	JOSE CARLOS FERREIRA DE PAULA	R004175357	DEFESA PRÉVIA	11/05/2012	04/06/2012
NFR0493	JOSE CARLOS FERREIRA DO SANTOS	A010926141	DEFESA PRÉVIA	23/04/2012	04/06/2012
NWF8144	JOSE CARLOS LOPES	A010461941	DEFESA PRÉVIA	04/05/2012	04/06/2012
NWA4398	JOSE CARLOS MARTINS	R004155174	DEFESA PRÉVIA	27/04/2012	04/06/2012
NKO0779	JOSE CASTILHO DE OLIVEIRA	R004174464	DEFESA PRÉVIA	11/05/2012	04/06/2012
NFK8540	JOSE CORREA JUNIOR	A000020368	DEFESA PRÉVIA	03/05/2012	04/06/2012
NVQ4427	JOSE CORREIA DE SOUZA	A010460852	DEFESA PRÉVIA	25/04/2012	04/06/2012
DVD7056	JOSE DE NOVAES CAVALCANTI	R004182840	DEFESA PRÉVIA	14/05/2012	04/06/2012
KEX2237	JOSE DE OLIVEIRA	R004176514	DEFESA PRÉVIA	11/05/2012	04/06/2012
NFS3333	JOSE DE SOUSA JUNIOR	R004181012	DEFESA PRÉVIA	14/05/2012	04/06/2012
NKT0178	JOSE DE SOUSA SILVA	R004160701	DEFESA PRÉVIA	01/05/2012	04/06/2012
NLG5999	JOSE DIOGO FERREIRA BORBA	R004133141	DEFESA PRÉVIA	19/04/2012	04/06/2012
NKT2165	JOSE DIONIZIO DA SILVA	R004175506	DEFESA PRÉVIA	11/05/2012	04/06/2012
NKP1644	JOSE DOS REIS JUNIOR	R004147515	DEFESA PRÉVIA	24/04/2012	04/06/2012
BOD6724	JOSE EDISON FELIX DE S MOREIRA	R004174429	DEFESA PRÉVIA	11/05/2012	04/06/2012
HKI0250	JOSE EDUARDO GARCIA	R004161830	DEFESA PRÉVIA	01/05/2012	04/06/2012
NLA6338	JOSE EDUARDO PENA	R004146325	DEFESA PRÉVIA	24/04/2012	04/06/2012
KEC8646	JOSE ELIAS DA SILVA	R004176858	DEFESA PRÉVIA	11/05/2012	04/06/2012
NWE8350	JOSE EMERSON OLIVEIRA ARAUJO	R004150620	DEFESA PRÉVIA	26/04/2012	04/06/2012
KEU0181	JOSE EURIPEDES DE FREITAS	A010878631	DEFESA PRÉVIA	19/04/2012	04/06/2012
JJR0956	JOSE FABIO LEITE NOBRIGA	R004165141	DEFESA PRÉVIA	02/05/2012	04/06/2012
JDQ9112	JOSE FELICIANO AQUINO DIAS	R004167944	DEFESA PRÉVIA	03/05/2012	04/06/2012
NLK8737	JOSE FERREIRA CAMARA	R004167700	DEFESA PRÉVIA	03/05/2012	04/06/2012
KEK8761	JOSE FERREIRA DO NASCIMENTO	A010929131	DEFESA PRÉVIA	04/05/2012	04/06/2012
NGC5572	JOSE FRANCA GUIMARAES	R004165153	DEFESA PRÉVIA	02/05/2012	04/06/2012
NWG3067	JOSE FRANCISCO DE OLIVEIRA	R004146238	DEFESA PRÉVIA	24/04/2012	04/06/2012
NFZ2630	JOSE GADIA NETO	R004164955	DEFESA PRÉVIA	02/05/2012	04/06/2012
KCB7503	JOSE GARCIAS DE ARAUJO MENDONCA	R004142306	DEFESA PRÉVIA	23/04/2012	04/06/2012
NFH4724	JOSE GERALDO DA SILVA	R004165801	DEFESA PRÉVIA	02/05/2012	04/06/2012
NWQ4950	JOSE GILBERTO QUEIROZ DA SILVA	A010914743	DEFESA PRÉVIA	14/05/2012	04/06/2012
ABY1489	JOSE GONCALVES FILHO	A010843130	DEFESA PRÉVIA	26/04/2012	04/06/2012
NLF8047	JOSE HUMBERTO FERREIRA PACHECO	R004119290	DEFESA PRÉVIA	11/04/2012	04/06/2012
NWC7273	JOSE HUMBERTO MENDES	R004130903	DEFESA PRÉVIA	18/04/2012	04/06/2012
KEA8846	JOSE INACIO CALIMAN	A010893666	DEFESA PRÉVIA	20/04/2012	04/06/2012
NKF4350	JOSE IRIS CARDOSO	A010461109	DEFESA PRÉVIA	24/04/2012	04/06/2012
NGV4837	JOSE KALMON DIAS TORRES	A010468270	DEFESA PRÉVIA	26/04/2012	04/06/2012
NKF6093	JOSE LEITE VIEIRA NETO	R004176567	DEFESA PRÉVIA	11/05/2012	04/06/2012
NGJ6465	JOSE LUCIANO DE ANDRADE	R004170953	DEFESA PRÉVIA	04/05/2012	04/06/2012
HLI5819	JOSE LUCIO CARVALHO ALVES	A010447397	DEFESA PRÉVIA	10/05/2012	04/06/2012
NGP3632	JOSE LUIZ DE OLIVEIRA	R004149940	DEFESA PRÉVIA	26/04/2012	04/06/2012
NKC9546	JOSE LUIZ DIRINO ARRUDA	R004155096	DEFESA PRÉVIA	27/04/2012	04/06/2012
NKL0240	JOSE LUIZ FIGUEIREDO JUNIOR	R004161945	DEFESA PRÉVIA	01/05/2012	04/06/2012
HMB4361	JOSE MARIA ANTUNES VIEIRA	R004155329	DEFESA PRÉVIA	27/04/2012	04/06/2012
NWJ1699	JOSE MARIA BARBOSA	R004144385	DEFESA PRÉVIA	24/04/2012	04/06/2012
KDS4185	JOSE MARIA BUENO DE MORAES	A010468626	DEFESA PRÉVIA	04/05/2012	04/06/2012
KCI1118	JOSE MARTINS JANUARIO	R004167433	DEFESA PRÉVIA	03/05/2012	04/06/2012
KCC0269	JOSE MODESTO PEREIRA	R004180961	DEFESA PRÉVIA	14/05/2012	04/06/2012
KCC0269	JOSE MODESTO PEREIRA	R004174639	DEFESA PRÉVIA	11/05/2012	04/06/2012
NKT8115	JOSE MOTA SILVA	R004166139	DEFESA PRÉVIA	03/05/2012	04/06/2012
NLJ8100	JOSE NEY ARAUJO JUNIOR	R004147516	DEFESA PRÉVIA	24/04/2012	04/06/2012
KEG2390	JOSE NILTON PEREIRA	A010907691	DEFESA PRÉVIA	09/04/2012	04/06/2012
NLR8914	JOSE OLINDINO BARBOSA	A010468829	DEFESA PRÉVIA	15/05/2012	04/06/2012
NGC1767	JOSE OSSIAN PIRES DE ARAUJO	A010443115	DEFESA PRÉVIA	01/05/2012	04/06/2012
KDN0928	JOSE PAULO PEREIRA	R004148041	DEFESA PRÉVIA	25/04/2012	04/06/2012
NLT0861	JOSE PEREIRA DA SILVA	R004174428	DEFESA PRÉVIA	11/05/2012	04/06/2012
KCY3349	JOSE PEREIRA DE OLIVEIRA	A010473538	DEFESA PRÉVIA	28/04/2012	04/06/2012
JEY6636	JOSE PEREIRA DE SOUZA	R004162435	DEFESA PRÉVIA	01/05/2012	04/06/2012
NKA0526	JOSE PEREIRA DOS SANTOS	A010926505	DEFESA PRÉVIA	01/05/2012	04/06/2012

KCX4641	JOSE PEREIRA LINO JUNIOR	A010471699	DEFESA PRÉVIA	04/05/2012	04/06/2012
NKJ1273	JOSE PEREIRA SOARES	R004111362	DEFESA PRÉVIA	09/04/2012	04/06/2012
OGL7861	JOSE RIBEIRO TINOCO	R004122475	DEFESA PRÉVIA	11/04/2012	04/06/2012
KBM1657	JOSE RICARDO ALVES DAMASCENA	R004151508	DEFESA PRÉVIA	26/04/2012	04/06/2012
OGZ2617	JOSE RICARDO RIBEIRO REIS	R004145243	DEFESA PRÉVIA	24/04/2012	04/06/2012
ENB5497	JOSE ROBERTO BOTTER	R004163601	DEFESA PRÉVIA	01/05/2012	04/06/2012
NPI3228	JOSE ROBERTO DA SILVA	R004164540	DEFESA PRÉVIA	02/05/2012	04/06/2012
NGM1166	JOSE ROBERTO RODRIGUES	R004167427	DEFESA PRÉVIA	03/05/2012	04/06/2012
CNY2905	JOSE RONALDO DA SILVEIRA	R004175879	DEFESA PRÉVIA	11/05/2012	04/06/2012
NGF6826	JOSE RUBENS P FILHO	R004146556	DEFESA PRÉVIA	24/04/2012	04/06/2012
NVV4338	JOSE SIZINO DOS SANTOS	R004162355	DEFESA PRÉVIA	01/05/2012	04/06/2012
JUR9417	JOSE TEODORO DOS SANTOS	R004155173	DEFESA PRÉVIA	27/04/2012	04/06/2012
CPL8644	JOSE TEOTONIO DE MELO	R004152139	DEFESA PRÉVIA	26/04/2012	04/06/2012
CEF6186	JOSE URBANO SOUTO DOS SANTOS	R004167486	DEFESA PRÉVIA	03/05/2012	04/06/2012
NVP2011	JOSE VALCELIO PEREIRA BRANDAO	A010469434	DEFESA PRÉVIA	16/05/2012	04/06/2012
KDW6296	JOSE VIANA	R004145315	DEFESA PRÉVIA	24/04/2012	04/06/2012
KBG1218	JOSE VIEIRA DE PAULA	A010474928	DEFESA PRÉVIA	04/05/2012	04/06/2012
JGF9374	JOSE VIEIRA ERMENEGILDO FILHO	R004168033	DEFESA PRÉVIA	03/05/2012	04/06/2012
CVY8788	JOSE WAGNER DA SILVA BARBOSA	R004167698	DEFESA PRÉVIA	03/05/2012	04/06/2012
KEY5174	JOSE WALDIVINO DA SILVA	A010879475	DEFESA PRÉVIA	15/05/2012	04/06/2012
KDC8004	JOSE WALTER TEIXEIRA	R004158999	DEFESA PRÉVIA	30/04/2012	04/06/2012
NGK6208	JOSE WANDERSON DOS ANJOS ARRUDA	R004156003	DEFESA PRÉVIA	27/04/2012	04/06/2012
KDI4714	JOSE WILSON DA SIVA	R004155632	DEFESA PRÉVIA	27/04/2012	04/06/2012
MKS3260	JOSE WILSON FILIPE FURTADO	R004179507	DEFESA PRÉVIA	14/05/2012	04/06/2012
NKH7404	JOSEFA FREIRE ALVES COELHO	R004146428	DEFESA PRÉVIA	24/04/2012	04/06/2012
NVO7261	JOSEFINA APARECIDA HOFFMANN	R004145837	DEFESA PRÉVIA	24/04/2012	04/06/2012
NWL9647	JOSEFINA DOLOR PEREIRA	R004143035	DEFESA PRÉVIA	23/04/2012	04/06/2012
JHY5342	JOSEMAR RIBEIRO MARTINS	A010468975	DEFESA PRÉVIA	05/05/2012	04/06/2012
NVO3661	JOSENILTON MARIO DE MACEDO	R004146660	DEFESA PRÉVIA	24/04/2012	04/06/2012
NGC6856	JOSENILTON TAVARES DE LIRA	R004145151	DEFESA PRÉVIA	24/04/2012	04/06/2012
NGN1555	JOSIMAR BATISTA DA SILVA	R004165925	DEFESA PRÉVIA	02/05/2012	04/06/2012
LPJ1605	JOSIMERY PEREIRA DOS SANTOS KRUK	R004130156	DEFESA PRÉVIA	18/04/2012	04/06/2012
NGV3232	JOSUE DA SILVA LIMA	A010471627	DEFESA PRÉVIA	10/05/2012	04/06/2012
NFZ9919	JOSUE DE SOUZA PEREIRA	R004166127	DEFESA PRÉVIA	03/05/2012	04/06/2012
OGT4012	JOVAIR PIRES DA SILVA	R004158921	DEFESA PRÉVIA	30/04/2012	04/06/2012
NGX8538	JOVANE RODRIGUES MOREIRA	A010910175	DEFESA PRÉVIA	01/05/2012	04/06/2012
JHJ0273	JUAN CARLOS CRISPI	R004175041	DEFESA PRÉVIA	11/05/2012	04/06/2012
KDE9125	JUAN CORNEJO FILHO	R004181506	DEFESA PRÉVIA	14/05/2012	04/06/2012
JHQ6845	JUAREZ DO CARMO SOARES	R004175911	DEFESA PRÉVIA	11/05/2012	04/06/2012
JUY1130	JUAREZ FERRAZ DE MAIA	A010926926	DEFESA PRÉVIA	24/04/2012	04/06/2012
NGU8491	JUCARA NOVAES AGUIAR LIMA	A010468927	DEFESA PRÉVIA	01/05/2012	04/06/2012
NKP5945	JUCELIA RIBEIRO DA SILVA	R004176642	DEFESA PRÉVIA	11/05/2012	04/06/2012
KCO4855	JUCELINA BARBOSA PARREIRA	R004133313	DEFESA PRÉVIA	19/04/2012	04/06/2012
OGL2036	JUCELIO FRANCISCO DA COSTA	A010925904	DEFESA PRÉVIA	24/04/2012	04/06/2012
JFN5925	JUDITE DE FREITAS FIGUEIRO	R004151431	DEFESA PRÉVIA	26/04/2012	04/06/2012
KDJ9816	JUDITE FERNANDES DOS SANTOS	R004163213	DEFESA PRÉVIA	01/05/2012	04/06/2012
KED2428	JULIA DA CONCEICAO R PEREIRA	R004147135	DEFESA PRÉVIA	24/04/2012	04/06/2012
NWF8283	JULIANA ACACIO DE ANDRADE	A010471726	DEFESA PRÉVIA	04/05/2012	04/06/2012
NLF1790	JULIANA CARDOSO DE FREITAS	R004153711	DEFESA PRÉVIA	27/04/2012	04/06/2012
KFC8808	JULIANA CHAVES DE CASTRO	A010472550	DEFESA PRÉVIA	16/05/2012	04/06/2012
NVY0729	JULIANA DA CUNHA LIMA RASSI DANTAS	A010468190	DEFESA PRÉVIA	16/05/2012	04/06/2012
NGU4210	JULIANA GOMES CAVALCANTI	R004145820	DEFESA PRÉVIA	24/04/2012	04/06/2012
NGP7072	JULIANA RODRIGUES MARTINS CARDOSO	A010474801	DEFESA PRÉVIA	03/05/2012	04/06/2012
CYJ9135	JULIANA SANCHES SOTTO	A010469150	DEFESA PRÉVIA	10/05/2012	04/06/2012
MWB8448	JULIANE QUEIROZ VINHAL REZENDE DE MOURA	R004182765	DEFESA PRÉVIA	14/05/2012	04/06/2012
NGH8780	JULIANO BATISTA DA SILVA	R004170884	DEFESA PRÉVIA	04/05/2012	04/06/2012
NKX7851	JULIANO CARLOS DE OLIVEIRA	R004187431	DEFESA PRÉVIA	15/05/2012	04/06/2012
NJL3115	JULIANO CAUE BELO DE SIQUEIRA	R004166019	DEFESA PRÉVIA	02/05/2012	04/06/2012
NLF4330	JULIANO CESAR DIVINO DA SILVA MATUGAWA	R004147145	DEFESA PRÉVIA	24/04/2012	04/06/2012
NGT0107	JULIANO ELEUTERIO DA SILVA	A000020394	DEFESA PRÉVIA	07/05/2012	04/06/2012
OGJ3226	JULIO CARDOSO DIAS AIRES	A010460953	DEFESA PRÉVIA	24/04/2012	04/06/2012
NGK2694	JULIO CESAR CORREIA DO NASCIMENTO	A010469035	DEFESA PRÉVIA	10/05/2012	04/06/2012
CYE3740	JULIO CESAR DA SILVA GONCALVES	R004153904	DEFESA PRÉVIA	27/04/2012	04/06/2012
NVR8957	JULIO CESAR DE PAIVA	R004166566	DEFESA PRÉVIA	03/05/2012	04/06/2012
NLL6656	JULIO CESAR DE SOUSA LIMA	R004151470	DEFESA PRÉVIA	26/04/2012	04/06/2012
NVO0605	JULIO CESAR FERREIRA DA COSTA	A000020309	DEFESA PRÉVIA	01/05/2012	04/06/2012
NLC6990	JULIO CESAR L SILVA	A010874738	DEFESA PRÉVIA	11/04/2012	04/06/2012
NFM8989	JULIO CESAR MARTINS DE OLIVEIRA	R004146364	DEFESA PRÉVIA	24/04/2012	04/06/2012
NFM8989	JULIO CESAR MARTINS DE OLIVEIRA	R004146598	DEFESA PRÉVIA	24/04/2012	04/06/2012
NFV5234	JULIO CESAR SCHMALTZ SANTOS	R004189117	DEFESA PRÉVIA	15/05/2012	04/06/2012
KJU8659	JULIO CESAR SOARES NERY	R004167807	DEFESA PRÉVIA	03/05/2012	04/06/2012
NFQ1921	JULIO MANOEL M BENEGAS	A010839575	DEFESA PRÉVIA	27/04/2012	04/06/2012

NWF5110	JULLYANA SILVA FERNANDES	R004175385	DEFESA PRÉVIA	11/05/2012	04/06/2012
KBS0872	JULYANA ALEIXO FRAGOSO	R004180876	DEFESA PRÉVIA	14/05/2012	04/06/2012
NGU6719	JULYANA NOLETO CLIMACO	R004151656	DEFESA PRÉVIA	26/04/2012	04/06/2012
HOZ5190	JUNIELSON EVANGELISTA COELHO	R004174518	DEFESA PRÉVIA	11/05/2012	04/06/2012
NKS7683	JUNIO BATISTA DAMASCENO	R004106763	DEFESA PRÉVIA	04/04/2012	04/06/2012
KCR8634	JUNIO DOS SANTOS GONCALVES	A010851959	DEFESA PRÉVIA	27/04/2012	04/06/2012
IMX2381	JUNIO GOMES DE SOUZA DAMASCENO	R004179478	DEFESA PRÉVIA	14/05/2012	04/06/2012
NGQ2447	JUNIOR FERREIRA DOS SANTOS	R004150415	DEFESA PRÉVIA	26/04/2012	04/06/2012
NGY9748	JUNIOR PEREIRA DE ASSUNCAO	R004181539	DEFESA PRÉVIA	14/05/2012	04/06/2012
NVW2460	JURCELIO ALVES FERREIRA	R004153160	DEFESA PRÉVIA	26/04/2012	04/06/2012
NGY2080	JURGEN ARTHUR STURM BERNARDES	A010463998	DEFESA PRÉVIA	26/04/2012	04/06/2012
NLT6506	JUSIMAR BERNARDO DO NASCIMENTO	R004164524	DEFESA PRÉVIA	02/05/2012	04/06/2012
JDT6134	JUSMAR PINTO DE ALMEIDA	R004151905	DEFESA PRÉVIA	26/04/2012	04/06/2012
JHZ5222	JUSNEI DE ALMEIDA SILVA	R004165870	DEFESA PRÉVIA	02/05/2012	04/06/2012
NLR5285	JUSSARA HOSANA DE FREITAS	A010461942	DEFESA PRÉVIA	04/05/2012	04/06/2012
NKG2758	JUSSARA PORTO MACHADO	A010473953	DEFESA PRÉVIA	16/05/2012	04/06/2012
NGM5303	JUVENAL DIAS DE OLIVEIRA	R004168127	DEFESA PRÉVIA	03/05/2012	04/06/2012
CJL8382	JUVENAL TORRES	R004151494	DEFESA PRÉVIA	26/04/2012	04/06/2012
NKN5656	JUVERCINO GUIMARAES ALVES	A010880022	DEFESA PRÉVIA	10/05/2012	04/06/2012
JHX9587	JVS CENTRO AUTOMOTIVO LTDA	R004165106	DEFESA PRÉVIA	02/05/2012	04/06/2012
NGS3410	KAIO CESAR FERNANDES DA SILVA	R004155278	DEFESA PRÉVIA	27/04/2012	04/06/2012
NWB8266	KAMILLA TAVARES BRITO	R004175923	DEFESA PRÉVIA	11/05/2012	04/06/2012
JYX5009	KANEKO FILHO TRANSP E TURISMO LTDA	R004161908	DEFESA PRÉVIA	01/05/2012	04/06/2012
KDX3043	KAREMME FERREIRA DE OLIVEIRA	R004162549	DEFESA PRÉVIA	01/05/2012	04/06/2012
NLU7032	KARINE GOMES F. BORGUETTI	A010462290	DEFESA PRÉVIA	17/05/2012	04/06/2012
NLJ1168	KARITA LUANNA LOPES DE SOUZA LOBO	R004175455	DEFESA PRÉVIA	11/05/2012	04/06/2012
KCL5351	KARIZA MARTA DE OLIVEIRA SILVA	R004150236	DEFESA PRÉVIA	26/04/2012	04/06/2012
JHK3876	KARLA ROBERTA DE OLIVEIRA	A010925612	DEFESA PRÉVIA	25/04/2012	04/06/2012
NKT5703	KARLLAYNE KARLLART S SANTANA	A010927077	DEFESA PRÉVIA	07/05/2012	04/06/2012
NFK2524	KARLLUS ALBERTO BERNARDO DE BARROS	R004149830	DEFESA PRÉVIA	26/04/2012	04/06/2012
NGE9720	KARYSTA DAYANE VILLELA FOLHA	R004167368	DEFESA PRÉVIA	03/05/2012	04/06/2012
NLO7771	KARYTAS COSTA LEMES	A010926374	DEFESA PRÉVIA	30/04/2012	04/06/2012
NLR4793	KASSIO FERREIRA SILVA	R004151037	DEFESA PRÉVIA	26/04/2012	04/06/2012
NWE3198	KATIA HELENA CAMARGO DIAS	A000020305	DEFESA PRÉVIA	01/05/2012	04/06/2012
NLT0368	KATIA ROSE DA SILVA	R004161407	DEFESA PRÉVIA	01/05/2012	04/06/2012
KEO5991	KATIA SILENE DE LIMA MARTINS	R004122575	DEFESA PRÉVIA	11/04/2012	04/06/2012
NWJ7676	KATIULCY CARVALHO OLIVEIRA	R004129361	DEFESA PRÉVIA	18/04/2012	04/06/2012
NJY8056	KATIUSCIA ELIAS DE OLIVEIRA PAULA	A010925222	DEFESA PRÉVIA	26/04/2012	04/06/2012
KDL1914	KEILA FERREIRA MAIA	R004174946	DEFESA PRÉVIA	11/05/2012	04/06/2012
KDL1914	KEILA FERREIRA MAIA	R004175474	DEFESA PRÉVIA	11/05/2012	04/06/2012
KDL1914	KEILA FERREIRA MAIA	R004162669	DEFESA PRÉVIA	01/05/2012	04/06/2012
NGB7435	KEILA LEMOS DE OLIVEIRA	A010458275	DEFESA PRÉVIA	20/04/2012	04/06/2012
NGK7219	KEILA RITIELE ALVES TIAGO BARBOSA	A010459840	DEFESA PRÉVIA	23/03/2012	04/06/2012
JPQ8812	KELCY DA SILVA MACHADO	A010464912	DEFESA PRÉVIA	27/04/2012	04/06/2012
NLL6501	KELEN CRISTINA DOS SANTOS PINHEIRO	R004164997	DEFESA PRÉVIA	02/05/2012	04/06/2012
NGI8559	KELIA DARIO PIMENTEL DE OLIVEIRA	R004155949	DEFESA PRÉVIA	27/04/2012	04/06/2012
GTX6068	KELIANE NOGUEIRA SOUZA ALVES	R004158751	DEFESA PRÉVIA	30/04/2012	04/06/2012
NGQ5417	KELLEN SANDRA DE SOUZA BARRETO	A010458246	DEFESA PRÉVIA	16/05/2012	04/06/2012
NGV4568	KELLER DIVINO BRANQUINHO ADORNO	R004174815	DEFESA PRÉVIA	11/05/2012	04/06/2012
NKX7732	KELLER LIMA BARBOSA	R004154455	DEFESA PRÉVIA	27/04/2012	04/06/2012
NKX3271	KELLY APARECIDA BERNARDO QUIRINO	R004151858	DEFESA PRÉVIA	26/04/2012	04/06/2012
KCV1734	KELLY CRISTINA DE ALMEIDA	R004180580	DEFESA PRÉVIA	14/05/2012	04/06/2012
NGF5595	KELLY E NASCIMENTO	A010473954	DEFESA PRÉVIA	16/05/2012	04/06/2012
KEN5524	KELLY LEMOS DO PRADO	R004147393	DEFESA PRÉVIA	24/04/2012	04/06/2012
NFY1475	KELLY REGINA DE ALMEIDA	R004153091	DEFESA PRÉVIA	26/04/2012	04/06/2012
NVY0139	KELLYANNA JAIME OLIVEIRA	R004154905	DEFESA PRÉVIA	27/04/2012	04/06/2012
NGN9144	KENIA CRISTINA MOREIRA DA CUNHA	R004174033	DEFESA PRÉVIA	11/05/2012	04/06/2012
KEK9669	KENIA MELO DE OLIVEIRA	A010466297	DEFESA PRÉVIA	01/05/2012	04/06/2012
NGE7842	KENIO DAS CHAGAS OLIVEIRA	R004189427	DEFESA PRÉVIA	15/05/2012	04/06/2012
KCU6164	KENNEDY CAETANO DE JESUS	A010468733	DEFESA PRÉVIA	15/05/2012	04/06/2012
NFY2850	KENNETH ALLEN CONDIT	R004182586	DEFESA PRÉVIA	14/05/2012	04/06/2012
NKN5723	KENNIA BRAZ FRANCA	R004164777	DEFESA PRÉVIA	02/05/2012	04/06/2012
NLQ4369	KENNY ROGERS GOMES DA COSTA	A010926941	DEFESA PRÉVIA	24/04/2012	04/06/2012
KDK1368	KERLON ISAC G. MIRANDA	R004176574	DEFESA PRÉVIA	11/05/2012	04/06/2012
KDG7601	KETIA GOMES DOS SANTOS SILVA	A010419033	DEFESA PRÉVIA	11/05/2012	04/06/2012
BLA1656	KLEBER ALVES DE OLIVEIRA	R004165670	DEFESA PRÉVIA	02/05/2012	04/06/2012
NGN6113	KLEBER CESAR BORGES	R004175023	DEFESA PRÉVIA	11/05/2012	04/06/2012
KBT7362	KLEBER PADUA RIBEIRO	R004127150	DEFESA PRÉVIA	17/04/2012	04/06/2012
NLC4453	KLEISNER RODRIGUES FERREIRA	R004063166	DEFESA PRÉVIA	15/03/2012	04/06/2012
NLC4453	KLEISNER RODRIGUES FERREIRA	R004063165	DEFESA PRÉVIA	15/03/2012	04/06/2012
NGV3092	KLEITON FERREIRA DE CASTRO	R004168214	DEFESA PRÉVIA	03/05/2012	04/06/2012
NLF4132	KM CAMISETAS LTDA	R004174372	DEFESA PRÉVIA	11/05/2012	04/06/2012

NW08527	L.M.M.ALIMENTOS LTDA	A010462371	DEFESA PRÉVIA	05/05/2012	04/06/2012
NWR0442	L2X ENGENHARIA LTDA	R004174782	DEFESA PRÉVIA	11/05/2012	04/06/2012
NKB0130	LACERDO DE FREITAS E CIA LTDA	R004174903	DEFESA PRÉVIA	11/05/2012	04/06/2012
KCZ2457	LAERTE ARAUJO PEREIRA	A010928468	DEFESA PRÉVIA	07/05/2012	04/06/2012
GZF0468	LAILA AUXILIADORA SAETTA BUDIB	R004162639	DEFESA PRÉVIA	01/05/2012	04/06/2012
JFF1636	LAIRNE MARIA LESSA DUARTE	A011900703	DEFESA PRÉVIA	02/05/2012	04/06/2012
KBG2985	LAIRTON PIRES DOS REIS	R004175772	DEFESA PRÉVIA	11/05/2012	04/06/2012
HKT5917	LAISE MARIA DE LIMA ARAUJO	R004174943	DEFESA PRÉVIA	11/05/2012	04/06/2012
NLD4156	LARA CAROLINA DE MELO SANTOS	A010458512	DEFESA PRÉVIA	24/04/2012	04/06/2012
NLO6308	LARA DE OLIVEIRA	R004161594	DEFESA PRÉVIA	01/05/2012	04/06/2012
MVS7540	LARA MARTINS PARREIRA MENDONCA	R004161118	DEFESA PRÉVIA	01/05/2012	04/06/2012
OGW2386	LAREDO WESTERN LTDA	R004132715	DEFESA PRÉVIA	19/04/2012	04/06/2012
NWG3471	LARISSA CRISTINA RODRIGUES SOARES	R004154173	DEFESA PRÉVIA	27/04/2012	04/06/2012
KDV2876	LARISSA DE SENA SOARES	R004113025	DEFESA PRÉVIA	09/04/2012	04/06/2012
KBN2647	LARISSA GALDINO DOS SANTOS	A010473578	DEFESA PRÉVIA	11/05/2012	04/06/2012
NWF6387	LARISSA LEMES SILVA	R004126152	DEFESA PRÉVIA	17/04/2012	04/06/2012
NWL5818	LARISSA MOTA SOARES	R004150455	DEFESA PRÉVIA	26/04/2012	04/06/2012
HJP1638	LARISSA PEREIRA DA SILVA	R004133302	DEFESA PRÉVIA	19/04/2012	04/06/2012
NLR5779	LARISSA REPRESENTACOES LTDA	A010458244	DEFESA PRÉVIA	16/05/2012	04/06/2012
NFD4230	LARISSA SANTOS LEITE	R004175933	DEFESA PRÉVIA	11/05/2012	04/06/2012
JRI8259	LARISSA DA SILVA BASTOS	R004158934	DEFESA PRÉVIA	30/04/2012	04/06/2012
DXR9733	LAUDERSON FIORINDO CONTINI	R004034986	DEFESA PRÉVIA	08/03/2012	04/06/2012
NKO2764	LAUDIENE MACHADO BARBOSA	R004161583	DEFESA PRÉVIA	01/05/2012	04/06/2012
NGW8015	LAURA IRINEA CORREA	R004153279	DEFESA PRÉVIA	26/04/2012	04/06/2012
NCV7130	LAURELY HIRLE ALMEIDA	R004130074	DEFESA PRÉVIA	18/04/2012	04/06/2012
NLH3104	LAURINDA RODRIGUES SOUZA	A010463411	DEFESA PRÉVIA	04/05/2012	04/06/2012
HHT8839	LAURITA ROSA LINO	R004179173	DEFESA PRÉVIA	14/05/2012	04/06/2012
JKD6060	LAURO LUIZ GONCALVES DA SILVA	R004147361	DEFESA PRÉVIA	24/04/2012	04/06/2012
OAR2347	LAYS ROBERTA SIQUEIRA DE BRITO	R004167923	DEFESA PRÉVIA	03/05/2012	04/06/2012
NVO2227	LAZARA APARECIDA DE SOUZA	R004175505	DEFESA PRÉVIA	11/05/2012	04/06/2012
KDO3328	LAZARO NUNES DOS SANTOS	R004150756	DEFESA PRÉVIA	26/04/2012	04/06/2012
KCX3151	LAZARO SILVA DO NASCIMENTO	A010447644	DEFESA PRÉVIA	02/05/2012	04/06/2012
NLC6056	LCC TRANS P E CONSTRUTORA LTDA	R004147322	DEFESA PRÉVIA	24/04/2012	04/06/2012
BJT2596	LEANDRA CRISTINA VALENTIM KANAMORI	R004176436	DEFESA PRÉVIA	11/05/2012	04/06/2012
NLC3639	LEANDRA FERREIRA GUEDES	R004174134	DEFESA PRÉVIA	11/05/2012	04/06/2012
JPH8880	LEANDRO ALVES DOS SANTOS	R004133822	DEFESA PRÉVIA	19/04/2012	04/06/2012
KDT6861	LEANDRO ANSTUNES DE SOUZA	R004160971	DEFESA PRÉVIA	01/05/2012	04/06/2012
NTX2197	LEANDRO BESSA DE SOUSA	R004133384	DEFESA PRÉVIA	19/04/2012	04/06/2012
KEL6866	LEANDRO COUTO CARDOSO	A010908325	DEFESA PRÉVIA	10/05/2012	04/06/2012
NJZ6321	LEANDRO DA SILVA GOMES	R004155598	DEFESA PRÉVIA	27/04/2012	04/06/2012
JWE2070	LEANDRO DIVINO CARDOSO	A010879987	DEFESA PRÉVIA	07/05/2012	04/06/2012
JTV8388	LEANDRO DOS SANTOS LEITE	A000020262	DEFESA PRÉVIA	27/04/2012	04/06/2012
KEX9974	LEANDRO GOMES LEITE	R004162096	DEFESA PRÉVIA	01/05/2012	04/06/2012
NVO0836	LEANDRO GUIMARAES BARROS	R004174230	DEFESA PRÉVIA	11/05/2012	04/06/2012
KEF0503	LEANDRO JOSE GUIMARAES CALCADO	R004164623	DEFESA PRÉVIA	02/05/2012	04/06/2012
KEU7643	LEANDRO MARTINS	A010469075	DEFESA PRÉVIA	11/05/2012	04/06/2012
HBB7575	LEANDRO RICARDO DA SILVA	R004145800	DEFESA PRÉVIA	24/04/2012	04/06/2012
NGP8714	LEANDRO RODRIGUES CINTRA	R004191549	DEFESA PRÉVIA	16/05/2012	04/06/2012
GNF2917	LEANDRO RODRIGUES NEVES	R004146081	DEFESA PRÉVIA	24/04/2012	04/06/2012
GNF2917	LEANDRO RODRIGUES NEVES	R004146082	DEFESA PRÉVIA	24/04/2012	04/06/2012
NKT7782	LEANDRO TEODORO ALVES LOPES	R004144584	DEFESA PRÉVIA	24/04/2012	04/06/2012
NGG6738	LEANDRO TORRES DO PRADO	A010475262	DEFESA PRÉVIA	10/05/2012	04/06/2012
OGP4611	LEANDRO VIDAL DA SILVA	A010913360	DEFESA PRÉVIA	02/05/2012	04/06/2012
NLL0162	LECI ALVES DA SILVA	R004181490	DEFESA PRÉVIA	14/05/2012	04/06/2012
NGA1256	LEIBIANO FARIAS DA SILVA	R004174739	DEFESA PRÉVIA	11/05/2012	04/06/2012
EBQ7681	LEIDEMAR LIMA DA SILVA	A010472083	DEFESA PRÉVIA	28/04/2012	04/06/2012
EBQ7681	LEIDEMAR LIMA DA SILVA	A010472084	DEFESA PRÉVIA	28/04/2012	04/06/2012
JGK1618	LEILA DE ALMEIDA COQUEIRO	A010454084	DEFESA PRÉVIA	28/04/2012	04/06/2012
NFC7870	LEILA FRANCISCA FAGUNDES	A010927987	DEFESA PRÉVIA	04/05/2012	04/06/2012
KBA7305	LEILA LAVES DA CONCEICAO	R004182526	DEFESA PRÉVIA	14/05/2012	04/06/2012
NFJ3689	LEILA SALES GOULART	R004174454	DEFESA PRÉVIA	11/05/2012	04/06/2012
ERO2624	LEIRIA ANDREA BALLAM	A010459220	DEFESA PRÉVIA	05/05/2012	04/06/2012
NWH6034	LEIZIVAL MARCORIO JUNIOR	A010928335	DEFESA PRÉVIA	07/05/2012	04/06/2012
NWL3250	LENICE AMARAL PEREIRA	A010851970	DEFESA PRÉVIA	30/04/2012	04/06/2012
NGC1707	LENILTON DA SILVA LIMA	R004144737	DEFESA PRÉVIA	24/04/2012	04/06/2012
NWG3283	LENITA FERREIRA DOS SANTOS	A010925231	DEFESA PRÉVIA	02/05/2012	04/06/2012
NGX1479	LEO FULIN	A010926350	DEFESA PRÉVIA	27/04/2012	04/06/2012
NLL1768	LEONARDO ALVES REZENDE	R004166281	DEFESA PRÉVIA	03/05/2012	04/06/2012
NW3759	LEONARDO BENTO DE OLIVEIRA	A010464881	DEFESA PRÉVIA	01/05/2012	04/06/2012
NVP5066	LEONARDO DE OLIVEIRA PEREIRA BATISTA	R004161226	DEFESA PRÉVIA	01/05/2012	04/06/2012
NWL6520	LEONARDO DUARTE SILVA	R004188375	DEFESA PRÉVIA	15/05/2012	04/06/2012
DOM5604	LEONARDO FRANK BARROS SANTOS	R004153584	DEFESA PRÉVIA	27/04/2012	04/06/2012

JFT8682	LEONARDO GUIMARAES BRANDAO DA SILVA	A010466993	DEFESA PRÉVIA	20/04/2012	04/06/2012
OGV7687	LEONARDO LEITE RIMOLO	R004153901	DEFESA PRÉVIA	27/04/2012	04/06/2012
NLS2799	LEONARDO MARTINS DO VALE	A010925631	DEFESA PRÉVIA	26/04/2012	04/06/2012
JDZ0996	LEONARDO NASCIMENTO DE MORAES	R004165680	DEFESA PRÉVIA	02/05/2012	04/06/2012
NLH5057	LEONARDO OLIVEIRA MENDONCA	R004166473	DEFESA PRÉVIA	03/05/2012	04/06/2012
NWM6505	LEONARDO PORTO SEBBA	R004147956	DEFESA PRÉVIA	25/04/2012	04/06/2012
KFB4650	LEONARDO SIQUEIRA MENESES	R004164508	DEFESA PRÉVIA	02/05/2012	04/06/2012
JGF0987	LEONARDO VASCONCELOS DA SILVEIRA	R004165745	DEFESA PRÉVIA	02/05/2012	04/06/2012
NVQ6482	LEONICE MANRIQUE F TRESVENZOL	R004132847	DEFESA PRÉVIA	19/04/2012	04/06/2012
KBW7271	LEONIDAS CORREIA DA SILVA	R004112478	DEFESA PRÉVIA	09/04/2012	04/06/2012
OGV7880	LEONIDAS JOSE SILVA REIS	R004175977	DEFESA PRÉVIA	11/05/2012	04/06/2012
NVS0537	LEONILDO MENDES DE MORAIS	A010928048	DEFESA PRÉVIA	04/05/2012	04/06/2012
GTG0428	LEOPOLDINA DA CONCEICAO T R BARBOSA	R004168183	DEFESA PRÉVIA	03/05/2012	04/06/2012
KFB3173	LEOPOLDO CARVALHO DE ANDRADE	R004130461	DEFESA PRÉVIA	18/04/2012	04/06/2012
NVY6870	LESTE TRANSPORTE COLETIVO LTDA	R004042026	DEFESA PRÉVIA	09/03/2012	04/06/2012
NKT3806	LETICIA ALVES DOMINGOS	A010469064	DEFESA PRÉVIA	10/05/2012	04/06/2012
KEW3199	LETICIA DE OLIVEIRA E SILVA	R004153815	DEFESA PRÉVIA	27/04/2012	04/06/2012
NJZ7129	LETICIA PEREIRA DE FREITAS	R004147899	DEFESA PRÉVIA	25/04/2012	04/06/2012
NVU9464	LETICIA SILVA AMARAL	A010471453	DEFESA PRÉVIA	17/05/2012	04/06/2012
NKO1414	LEVI GOMES FILHO	R004127114	DEFESA PRÉVIA	17/04/2012	04/06/2012
JWA5368	LEVI PEZZINI DOS SANTOS	R004079771	DEFESA PRÉVIA	21/03/2012	04/06/2012
NLL7225	LIANG YI	A010468976	DEFESA PRÉVIA	05/05/2012	04/06/2012
DTI4791	LICARDINO PIRES DO NASCIMENTO	R004155645	DEFESA PRÉVIA	27/04/2012	04/06/2012
GSY7348	LIDEVALDO BARROS LIMA	A010474901	DEFESA PRÉVIA	11/05/2012	04/06/2012
NWE5661	LIDIA MARA DO CARMO CARVALHO	A010456077	DEFESA PRÉVIA	16/05/2012	04/06/2012
NLJ6298	LIDIA MARTA R DE MELO	R004175854	DEFESA PRÉVIA	11/05/2012	04/06/2012
NLJ6298	LIDIA MARTA R DE MELO	R004166969	DEFESA PRÉVIA	03/05/2012	04/06/2012
NGO5770	LIDIANA CASTRO MARCELINO CAMPANHA	A010914716	DEFESA PRÉVIA	11/05/2012	04/06/2012
JHD5832	LIDIOMAR CRUZ MUNFORD GONCALVES	A010443520	DEFESA PRÉVIA	20/04/2012	04/06/2012
NVS2580	LIGIA MARA ALVES RAMOS	R004176550	DEFESA PRÉVIA	11/05/2012	04/06/2012
NLG0528	LILIAN DUARTE MARTINS LACERDA	A010446038	DEFESA PRÉVIA	19/04/2012	04/06/2012
NGT0285	LILIAN FERREIRA RODRIGUES	R004175107	DEFESA PRÉVIA	11/05/2012	04/06/2012
GLS7760	LILIANE FLORENCIO DA SILVA	R004144796	DEFESA PRÉVIA	24/04/2012	04/06/2012
NVO4146	LILIANE GOMES DE SOUZA GAIA	R004152671	DEFESA PRÉVIA	26/04/2012	04/06/2012
KDW9768	LILIANE TEODORO DA CUNHA	A010469260	DEFESA PRÉVIA	17/05/2012	04/06/2012
NWH8715	LIMIRO ALVES PIRES	R004175917	DEFESA PRÉVIA	11/05/2012	04/06/2012
MWM2963	LINDAMAR DIAS GUIMARAES	R004164423	DEFESA PRÉVIA	02/05/2012	04/06/2012
MWM2963	LINDAMAR DIAS GUIMARAES	R004164992	DEFESA PRÉVIA	02/05/2012	04/06/2012
HIH7684	LINDAMAR MENDES DA SILVA ALMEIDA	R004174925	DEFESA PRÉVIA	11/05/2012	04/06/2012
MWI4989	LINDOFO GOMES DE ALMEDA	R004152085	DEFESA PRÉVIA	26/04/2012	04/06/2012
NHM5753	LINDOLFO JOSE RABELO	R004152902	DEFESA PRÉVIA	26/04/2012	04/06/2012
HRD3518	LINDOMAR GIMENES ASSIS	R004176714	DEFESA PRÉVIA	11/05/2012	04/06/2012
JJU7132	LINDOMAR HENRIQUE FERREIRA	R004154105	DEFESA PRÉVIA	27/04/2012	04/06/2012
NJL3276	LINDOMARIO SILVA FERREIRA	R004162976	DEFESA PRÉVIA	01/05/2012	04/06/2012
ADQ7345	LINEACRED LEASING E PROMOTORA LTDA	R004144299	DEFESA PRÉVIA	24/04/2012	04/06/2012
NFF0782	LIRA & FERNANDES REZENDE LTDA ME	A010927953	DEFESA PRÉVIA	02/05/2012	04/06/2012
KDG5275	LIVERTINO CANDIDO DA SILVA	R004170923	DEFESA PRÉVIA	04/05/2012	04/06/2012
JJH8748	LIVIA AURELIA DA SILVA DOS SANTOS	R004170985	DEFESA PRÉVIA	04/05/2012	04/06/2012
KEZ7533	LIVIA CRISTINA DE SIQUEIRA	A010866266	DEFESA PRÉVIA	27/04/2012	04/06/2012
NWO7995	LOC FONTOURA EMPREEND LTDA ME	R004180514	DEFESA PRÉVIA	14/05/2012	04/06/2012
NWF3572	LOCADORA ENTRE RIOS LTDA	A010925232	DEFESA PRÉVIA	02/05/2012	04/06/2012
NWC1483	LOCARBENS LOC BENS V E EQ DE CONST LTDA	R004175197	DEFESA PRÉVIA	11/05/2012	04/06/2012
NVU2336	LORENA SANTANA DE MENDONCA SANTOS	R004170807	DEFESA PRÉVIA	04/05/2012	04/06/2012
NWN9780	LOURDES XAVIER PORTO CIPRIANO	R004171000	DEFESA PRÉVIA	04/05/2012	04/06/2012
NLF7390	LOURIMAR DE FREITAS SARMENTO	R004165327	DEFESA PRÉVIA	02/05/2012	04/06/2012
NFI7353	LOURIMAR RIBEIRO DE SOUSA	A010456293	DEFESA PRÉVIA	04/05/2012	04/06/2012
NWG7651	LUANARA LOPES SOUZA	A010474885	DEFESA PRÉVIA	16/05/2012	04/06/2012
NKK1419	LUCAS EDUARDO SOARES	R004159169	DEFESA PRÉVIA	30/04/2012	04/06/2012
NKK1419	LUCAS EDUARDO SOARES	R004181851	DEFESA PRÉVIA	14/05/2012	04/06/2012
NJY6895	LUCAS FIGUEIREDO ARAUJO	R004161464	DEFESA PRÉVIA	01/05/2012	04/06/2012
NLE3516	LUCAS GOMES DE ABREU	A010462644	DEFESA PRÉVIA	24/04/2012	04/06/2012
NFZ1331	LUCAS LEMES DOS SANTOS	R004161772	DEFESA PRÉVIA	01/05/2012	04/06/2012
OGY2947	LUCAS LUIZ DOMINGOS	A000020263	DEFESA PRÉVIA	27/04/2012	04/06/2012
KFC9572	LUCAS MACHADO BORBA	R004158930	DEFESA PRÉVIA	30/04/2012	04/06/2012
NLE3612	LUCAS NUNES LOPES CHAVEIRO ME	A010474850	DEFESA PRÉVIA	17/05/2012	04/06/2012
NLB7648	LUCELENA DA CRUZ	R004106378	DEFESA PRÉVIA	04/04/2012	04/06/2012
NWF6826	LUCELENE LUIZ DOS SANTOS	R004155627	DEFESA PRÉVIA	27/04/2012	04/06/2012
NFT0800	LUCELIO M. DE ALBUQUERQUE	A010458911	DEFESA PRÉVIA	11/04/2012	04/06/2012
NGL7442	LUCEMIR DOS SANTOS OLIVEIRA MENDES	R004146586	DEFESA PRÉVIA	24/04/2012	04/06/2012
NGL7442	LUCEMIR DOS SANTOS OLIVEIRA MENDES	R004162093	DEFESA PRÉVIA	01/05/2012	04/06/2012
AKA2658	LUCIA APARECIDA DE SOUZA	R004162063	DEFESA PRÉVIA	01/05/2012	04/06/2012
NLQ8458	LUCIA HELENA RIBEIRO DA SILVA	R004149878	DEFESA PRÉVIA	26/04/2012	04/06/2012

NFZ3716	LUCIA HELENA SANTOS PINHEIRO	R004152252	DEFESA PRÉVIA	26/04/2012	04/06/2012
NWR0508	LUCIAN RODRIGUES DA SILVA	R004163720	DEFESA PRÉVIA	01/05/2012	04/06/2012
NGW7232	LUCIANA ALVES ANTUNES	R004175953	DEFESA PRÉVIA	11/05/2012	04/06/2012
KEZ3818	LUCIANA LEANDRO DE JESUS SANTOS	R004159125	DEFESA PRÉVIA	30/04/2012	04/06/2012
NGS5915	LUCIANA RODRIGUES DOS SANTOS PIRES	R004151886	DEFESA PRÉVIA	26/04/2012	04/06/2012
LPJ7947	LUCIANA ROSA DA FONSECA	A010445278	DEFESA PRÉVIA	10/05/2012	04/06/2012
NFZ9860	LUCIANE PATRICIA A. DA PAZ ALVES	A010924366	DEFESA PRÉVIA	11/05/2012	04/06/2012
OGZ1670	LUCIANI STIVAL ROTOLI	A012240701	DEFESA PRÉVIA	04/05/2012	04/06/2012
NWC6545	LUCIANO ALVES MALTA ALENCAR	R004154946	DEFESA PRÉVIA	27/04/2012	04/06/2012
NLP4630	LUCIANO ALVES PESSOA	A010920881	DEFESA PRÉVIA	24/04/2012	04/06/2012
NLL4009	LUCIANO ALVES VIEIRA	A010468193	DEFESA PRÉVIA	16/05/2012	04/06/2012
NWR0140	LUCIANO BATISTA DE OLIVIERA	R004174617	DEFESA PRÉVIA	11/05/2012	04/06/2012
NKQ6720	LUCIANO CORREIA COSTA	R004189978	DEFESA PRÉVIA	15/05/2012	04/06/2012
NGV5420	LUCIANO CRISTIAN GOMES PEIXOTO	R004182642	DEFESA PRÉVIA	14/05/2012	04/06/2012
JHO1014	LUCIANO DE SOUSA CANCADO	A010467434	DEFESA PRÉVIA	12/05/2012	04/06/2012
KET1056	LUCIANO DIAS	R004132824	DEFESA PRÉVIA	19/04/2012	04/06/2012
NFX8280	LUCIANO ESTEVAM DE MATOS	R004176447	DEFESA PRÉVIA	11/05/2012	04/06/2012
KDK9314	LUCIANO GENESIO VIEIRA	R004131011	DEFESA PRÉVIA	18/04/2012	04/06/2012
NGY3481	LUCIANO LUIZ ROCHA	R004167793	DEFESA PRÉVIA	03/05/2012	04/06/2012
DEJ8737	LUCIANO PEREIRA DE SOUZA	R004153821	DEFESA PRÉVIA	27/04/2012	04/06/2012
NGJ6237	LUCIANO PEREIRA SANTANA	R004179780	DEFESA PRÉVIA	14/05/2012	04/06/2012
KEP4126	LUCIANO PRAXEDES ARANHA	A010472180	DEFESA PRÉVIA	01/05/2012	04/06/2012
NWO8387	LUCIANO RODRIGUES DOS SANTOS	A010919998	DEFESA PRÉVIA	20/04/2012	04/06/2012
NWO2140	LUCIANO SILVA GOMES	R004147753	DEFESA PRÉVIA	24/04/2012	04/06/2012
KBW7293	LUCIARA CRISTINA RIBEIRO SILVA	R004166123	DEFESA PRÉVIA	03/05/2012	04/06/2012
NWJ5298	LUCIARA PRIETO PORTELINHA	R004176958	DEFESA PRÉVIA	11/05/2012	04/06/2012
NWP0419	LUCIDALMO BARBOSA DE SELES	A010469061	DEFESA PRÉVIA	10/05/2012	04/06/2012
NWK5571	LUCIENE LAGARES DE FARIA	R004166073	DEFESA PRÉVIA	03/05/2012	04/06/2012
NKL4818	LUCIENE MARIA DE OLIVEIRA	A010456589	DEFESA PRÉVIA	25/04/2012	04/06/2012
NFT1157	LUCIJANE MACHADO	A010912856	DEFESA PRÉVIA	10/05/2012	04/06/2012
KDM3594	LUCILEI DOS SANTOS FERNANDES	R004152472	DEFESA PRÉVIA	26/04/2012	04/06/2012
NLU1500	LUCILEIA ALMEIDA DE CARVALHO	A010926909	DEFESA PRÉVIA	24/04/2012	04/06/2012
OGS6201	LUCILENE DA SILVA	R004145650	DEFESA PRÉVIA	24/04/2012	04/06/2012
NGH8865	LUCILENE DE SOUZA BARBOSA	R004130273	DEFESA PRÉVIA	18/04/2012	04/06/2012
NFE7171	LUCILENE FRANCISCA DE SOUZA	A010473534	DEFESA PRÉVIA	28/04/2012	04/06/2012
NVT4815	LUCILIA DE ALBUQUERQUE	A010473754	DEFESA PRÉVIA	03/05/2012	04/06/2012
OGL0820	LUCIMAR APARECIDA G TENORIO	R004146300	DEFESA PRÉVIA	24/04/2012	04/06/2012
JEY0578	LUCIMAR APARECIDA ROCHA SALOIO	R004166670	DEFESA PRÉVIA	03/05/2012	04/06/2012
KBR3496	LUCIMAR AUGUSTA DA SILVA	R004175087	DEFESA PRÉVIA	11/05/2012	04/06/2012
JNM4252	LUCIMAR DE BRITO	A012247256	DEFESA PRÉVIA	04/05/2012	04/06/2012
JGD8651	LUCIMAR DE MENDONCA	R004166387	DEFESA PRÉVIA	03/05/2012	04/06/2012
NKU9723	LUCIMAR PEREIRA OLEGARIO	A010448674	DEFESA PRÉVIA	25/04/2012	04/06/2012
NKU9723	LUCIMAR PEREIRA OLEGARIO	A010914713	DEFESA PRÉVIA	04/05/2012	04/06/2012
NWG7079	LUCINEI L.R. TEIXEIRA	R004176241	DEFESA PRÉVIA	11/05/2012	04/06/2012
NLJ7670	LUCINEIDY JOVINA PEREIRA DOS SANTOS	R004155495	DEFESA PRÉVIA	27/04/2012	04/06/2012
JG9282	LUCIO IRIS DA SILVEIRA	A010441414	DEFESA PRÉVIA	05/05/2012	04/06/2012
NVV2206	LUCIVALDO CUNHA DE MOURA	R004134462	DEFESA PRÉVIA	19/04/2012	04/06/2012
NFV2628	LU DENIZ CARIOLANO RIBEIRO	A010461129	DEFESA PRÉVIA	26/04/2012	04/06/2012
JIS0803	LUDMILA LEMES REZENDE	R004161087	DEFESA PRÉVIA	01/05/2012	04/06/2012
DIB0591	LUDMILA CAETANO FERREIRA	R004165517	DEFESA PRÉVIA	02/05/2012	04/06/2012
NWD4788	LUDMILA RODRIGUES DE FREITAS	A010927014	DEFESA PRÉVIA	14/05/2012	04/06/2012
KET8072	LUDMILA SANTOS ANDRADE	R004165250	DEFESA PRÉVIA	02/05/2012	04/06/2012
KCP7529	LUDMILLA ALVES DE SOUZA	A010910261	DEFESA PRÉVIA	10/05/2012	04/06/2012
KEE2515	LUDMILLA TEREZINHA XAVIER	R004189011	DEFESA PRÉVIA	15/05/2012	04/06/2012
NFC7599	LUIS AIRES DE ARAUJO	R004179291	DEFESA PRÉVIA	14/05/2012	04/06/2012
EJF7229	LUIS ALBERTO LAGE ALMEIDA	R004161203	DEFESA PRÉVIA	01/05/2012	04/06/2012
NLR6922	LUIS ANTONIO NETO	R004134993	DEFESA PRÉVIA	19/04/2012	04/06/2012
NKW3961	LUIS CARLOS LEMES BARBOSA	A010464914	DEFESA PRÉVIA	27/04/2012	04/06/2012
NGP5475	LUIS CARLOS PIRES	A010889109	DEFESA PRÉVIA	11/05/2012	04/06/2012
IDQ9517	LUIS CARLOS SOUZA SANTOS	R004115954	DEFESA PRÉVIA	09/04/2012	04/06/2012
JEX4806	LUIS FERNANDO FERREIRA SOARES LEAL	A012241569	DEFESA PRÉVIA	25/04/2012	04/06/2012
NLF1224	LUIS PAULO COELHO DA SILVA	A010468910	DEFESA PRÉVIA	03/05/2012	04/06/2012
JIL4096	LUISLEY PEREIRA MENDANHA	R004160684	DEFESA PRÉVIA	01/05/2012	04/06/2012
NWN7608	LUISMAR DA COSTA DE OLIVEIRA	R004175088	DEFESA PRÉVIA	11/05/2012	04/06/2012
NFW7091	LUIZ ALMEIDA VIEIRA	A010929174	DEFESA PRÉVIA	07/05/2012	04/06/2012
NLU6753	LUIZ AMERICO P DE OLIVEIRA	A010915750	DEFESA PRÉVIA	07/05/2012	04/06/2012
HPT6103	LUIZ ANTONIO ARANTES LEAO	R004147808	DEFESA PRÉVIA	25/04/2012	04/06/2012
JTV5431	LUIZ ANTONIO DA SILVEIRA JUNIOR	R004190020	DEFESA PRÉVIA	15/05/2012	04/06/2012
NKW5380	LUIZ ANTONIO JORGE	A010474372	DEFESA PRÉVIA	12/04/2012	04/06/2012
JUJ1798	LUIZ ANTONIO PIMENTA	R004174194	DEFESA PRÉVIA	11/05/2012	04/06/2012
JFM4198	LUIZ ANTONIO R DA SILVA	A010930844	DEFESA PRÉVIA	15/05/2012	04/06/2012
HDC2071	LUIZ ANTONIO SEGGER	R004176343	DEFESA PRÉVIA	11/05/2012	04/06/2012

NJZ1940	LUIZ CARLOS DE ALMEIDA	R004181487	DEFESA PRÉVIA	14/05/2012	04/06/2012
KEG8602	LUIZ CARLOS DOS SANTOS	A010458234	DEFESA PRÉVIA	16/05/2012	04/06/2012
NJZ3753	LUIZ CARLOS NUNES DA SILVA	A011910980	DEFESA PRÉVIA	26/04/2012	04/06/2012
NLH7543	LUIZ CARLOS PEREIRA	A010475614	DEFESA PRÉVIA	15/05/2012	04/06/2012
NLH7667	LUIZ CARLOS PEREIRA DE AMORIM	R004161303	DEFESA PRÉVIA	01/05/2012	04/06/2012
NWE0359	LUIZ CARLOS RODRIGUES DA CRUZ	A000020357	DEFESA PRÉVIA	02/05/2012	04/06/2012
AMH1697	LUIZ CARLOS SANTOS OTONI	R004168295	DEFESA PRÉVIA	03/05/2012	04/06/2012
KFM6570	LUIZ CLAUDIO ARNOLD PEREIRA	R004166681	DEFESA PRÉVIA	03/05/2012	04/06/2012
NWC4245	LUIZ CLAUDIO FERNANDES	R004155723	DEFESA PRÉVIA	27/04/2012	04/06/2012
NLU8083	LUIZ FERNANDO P GOMES	R004134611	DEFESA PRÉVIA	19/04/2012	04/06/2012
JFU7126	LUIZ GONZAGA JAYME DE OLIVEIRA	R004166922	DEFESA PRÉVIA	03/05/2012	04/06/2012
NWQ7896	LUIZ HENRIQUE E MAGALHAES	R004168237	DEFESA PRÉVIA	03/05/2012	04/06/2012
NGT3593	LUIZ JOSE ANTONIO NACIFF	A011876446	DEFESA PRÉVIA	11/05/2012	04/06/2012
KBG2076	LUIZ JOSE OTAVIANO	R004159043	DEFESA PRÉVIA	30/04/2012	04/06/2012
KCT6605	LUIZ JUNIO RIBEIRO DE SOUSA	R004176273	DEFESA PRÉVIA	11/05/2012	04/06/2012
NFF6494	LUIZ MARTINS JUNIOR	R004180106	DEFESA PRÉVIA	14/05/2012	04/06/2012
NKO6689	LUIZ MAURO DE PAULA E SOUZA	R004164747	DEFESA PRÉVIA	02/05/2012	04/06/2012
NLP9659	LUIZ OTAVIO REZENDE DE FREITAS	A010468960	DEFESA PRÉVIA	10/05/2012	04/06/2012
KEL9647	LUIZ PAULO GOMES DA SILVA	A010926145	DEFESA PRÉVIA	23/04/2012	04/06/2012
NLB5462	LUIZ PEREIRA MARTINS	A010456590	DEFESA PRÉVIA	25/04/2012	04/06/2012
NVZ9449	LUIZ RICARDI	A010465904	DEFESA PRÉVIA	16/05/2012	04/06/2012
NKF7567	LUIZA DE PAULA SILVA CASSIANO	R004174528	DEFESA PRÉVIA	11/05/2012	04/06/2012
NVO6099	LUNIAMAR DE JESUS	R004181443	DEFESA PRÉVIA	14/05/2012	04/06/2012
NGL0954	LUZDALVA OLIVEIRA CANDIDA SILVA	A010908354	DEFESA PRÉVIA	10/05/2012	04/06/2012
BPT6929	LUZEJANE PEREIRA DOS SANTOS	R004142421	DEFESA PRÉVIA	23/04/2012	04/06/2012
KCK9811	LUZIA DARCY DE MENEZES OLIVEIRA	R004167669	DEFESA PRÉVIA	03/05/2012	04/06/2012
NGC6759	LUZIA DOS SANTOS SILVA	R004180571	DEFESA PRÉVIA	14/05/2012	04/06/2012
KEI6533	LUZIA FREIRE DUARTE	R004175001	DEFESA PRÉVIA	11/05/2012	04/06/2012
OGX7922	LUZIA LOPES DA SILVA	R004174508	DEFESA PRÉVIA	11/05/2012	04/06/2012
KDB4812	LUZIA MARINHO DO AMARAL	R004133359	DEFESA PRÉVIA	19/04/2012	04/06/2012
NKY6710	LUZIA RIBEIRO DE LIMA RODRIGUES	R004168052	DEFESA PRÉVIA	03/05/2012	04/06/2012
JHX8885	LUZIA VILELA MIRANDA	A010472551	DEFESA PRÉVIA	16/05/2012	04/06/2012
KFC0139	LUZIMARIO JARDIM PINHEIRO	R004111907	DEFESA PRÉVIA	09/04/2012	04/06/2012
NKP0188	LUZINETE DOS SANTOS SILVA	R004133689	DEFESA PRÉVIA	19/04/2012	04/06/2012
NLL4509	LUZMAR MARTINS DAMACENA	R004147314	DEFESA PRÉVIA	24/04/2012	04/06/2012
JKG3008	LYANA INACIO DA SILVA	R004174951	DEFESA PRÉVIA	11/05/2012	04/06/2012
NKX4598	LYANDRA CRISTINA NUNES DE MORAIS	R004163508	DEFESA PRÉVIA	01/05/2012	04/06/2012
KCH1852	M & B DISTRIBUIDORA DE BEBIDAS E ALIMENTOS LTDA	R004168005	DEFESA PRÉVIA	03/05/2012	04/06/2012
NKM3400	M R CHAVES	R004162094	DEFESA PRÉVIA	01/05/2012	04/06/2012
NKS3441	MABEL DEL S. CALA DE RODRIGUEZ	A000020111	DEFESA PRÉVIA	19/04/2012	04/06/2012
OGT3210	MABEL DIAS DA R TELES	A010471280	DEFESA PRÉVIA	11/05/2012	04/06/2012
NGF1720	MABIA ROSANA F MARTINS	A010862244	DEFESA PRÉVIA	02/05/2012	04/06/2012
NVW5787	MADALENA GOMES DE SOUZA	R004153695	DEFESA PRÉVIA	27/04/2012	04/06/2012
JGI5670	MADELAINY DA MOTA LIMA	R004129300	DEFESA PRÉVIA	18/04/2012	04/06/2012
HHJ0896	MADELEINE ADRIANA BAIONI	A010461193	DEFESA PRÉVIA	27/04/2012	04/06/2012
NGM6153	MAGDA DAS NEVES DA SILVA	R004164722	DEFESA PRÉVIA	02/05/2012	04/06/2012
KDE2194	MAGDA DE SOUSA GOMES	R004149789	DEFESA PRÉVIA	26/04/2012	04/06/2012
NGB7565	MAGDA MARCIA MACHADO	R004175046	DEFESA PRÉVIA	11/05/2012	04/06/2012
JFL4417	MAGDA TEREZA JAROSKI MICHELON	R004162014	DEFESA PRÉVIA	01/05/2012	04/06/2012
NKQ4783	MAGNO ESTEVAM MAIA	A010456793	DEFESA PRÉVIA	16/05/2012	04/06/2012
KFC5082	MAGNO JOSE SOBRINHO	R004154668	DEFESA PRÉVIA	27/04/2012	04/06/2012
NLQ2107	MAILZA ARAUJO COSTA RIOS	A010929472	DEFESA PRÉVIA	14/05/2012	04/06/2012
NLH1963	MAIRA ARANTES	R004174073	DEFESA PRÉVIA	11/05/2012	04/06/2012
JIB2588	MAIRON CESAR RODRIGUES DE MIRANDA	A010466316	DEFESA PRÉVIA	04/05/2012	04/06/2012
NKW2610	MAISA ALVES R RODRIGUES	R004163437	DEFESA PRÉVIA	01/05/2012	04/06/2012
NVU4721	MAISA ARAUJO MOTTA	R004180872	DEFESA PRÉVIA	14/05/2012	04/06/2012
JNI3400	MAISA BATISTA MARTINS	A010925839	DEFESA PRÉVIA	20/04/2012	04/06/2012
NLK1610	MAISE ELIZABETH DE MESQUITA	R004176625	DEFESA PRÉVIA	11/05/2012	04/06/2012
NWO3649	MANOEL ALENCAR ROCHA	R004165121	DEFESA PRÉVIA	02/05/2012	04/06/2012
CBJ1202	MANOEL DA LUZ LOPES	R004194142	DEFESA PRÉVIA	16/05/2012	04/06/2012
NLD2450	MANOEL DE OLIVEIRA MAIA FILHO	A010471712	DEFESA PRÉVIA	10/05/2012	04/06/2012
NWA5012	MANOEL DIAS VIEIRA FILHO	A010461065	DEFESA PRÉVIA	01/05/2012	04/06/2012
NGL1631	MANOEL FERREIRA DO NASCIMENTO FILHO	R004155411	DEFESA PRÉVIA	27/04/2012	04/06/2012
KCX1064	MANOEL GOMES DE OLIVEIRA	R004134507	DEFESA PRÉVIA	19/04/2012	04/06/2012
NGC0677	MANOEL JUSTINO DE SOUZA	R004146056	DEFESA PRÉVIA	24/04/2012	04/06/2012
NWF6526	MANOEL MARTINS MEDEIROS JUNIOR	R004175171	DEFESA PRÉVIA	11/05/2012	04/06/2012
NKS6804	MANOEL MESSIAS ALMEIDA DA SILVA	A010477586	DEFESA PRÉVIA	04/05/2012	04/06/2012
OGJ1136	MANOEL SILVA SANTOS	R004120180	DEFESA PRÉVIA	11/04/2012	04/06/2012
DRA9296	MANOEL VICENTE ALBUQUERQUE	A010474815	DEFESA PRÉVIA	10/05/2012	04/06/2012
HPL8546	MANUEL RODRIGUES DA SILVA	A010468984	DEFESA PRÉVIA	11/05/2012	04/06/2012
NFI5103	MARA RUBIA DE SOUSA SILVA	R004167591	DEFESA PRÉVIA	03/05/2012	04/06/2012
NGT5478	MARA TEREZA LEITE	A010465077	DEFESA PRÉVIA	04/05/2012	04/06/2012

NGO3941	MARC ALEXANDRE DUARTE GIGONZAC	A010475620	DEFESA PRÉVIA	15/05/2012	04/06/2012
KEU6894	MARCELA JOSE DA SILVA	R004175085	DEFESA PRÉVIA	11/05/2012	04/06/2012
OGH1082	MARCELLE GUIMARAES PARREIRA	A010908196	DEFESA PRÉVIA	01/05/2012	04/06/2012
KDK0327	MARCELO ALVES DE ARAUJO LISITA	R004146828	DEFESA PRÉVIA	24/04/2012	04/06/2012
GNK5887	MARCELO ALVES DE SOUZA	A010460684	DEFESA PRÉVIA	04/05/2012	04/06/2012
NJD7058	MARCELO BEZERRA DA COSTA	R004166990	DEFESA PRÉVIA	03/05/2012	04/06/2012
KEN6332	MARCELO BOENSO BRANDAO PEIXOTO	R004174569	DEFESA PRÉVIA	11/05/2012	04/06/2012
NGL9287	MARCELO BORGES PROMETI	R004175100	DEFESA PRÉVIA	11/05/2012	04/06/2012
KDT5963	MARCELO DE MESQUITA	R004150181	DEFESA PRÉVIA	26/04/2012	04/06/2012
HVZ6310	MARCELO FERREIRA B DE REZENDE	A010915872	DEFESA PRÉVIA	26/04/2012	04/06/2012
DCB1617	MARCELO GOMES DA SILVA	R004112443	DEFESA PRÉVIA	09/04/2012	04/06/2012
JJP5702	MARCELO GOULART DOS SANTOS FILHO	R004166171	DEFESA PRÉVIA	03/05/2012	04/06/2012
LIT3333	MARCELO LUIZ DO CARMO	R004179677	DEFESA PRÉVIA	14/05/2012	04/06/2012
NWP9586	MARCELO MENDES DE RESENDE	A010471177	DEFESA PRÉVIA	02/05/2012	04/06/2012
KBV0539	MARCELO MENDES RICART	A010862275	DEFESA PRÉVIA	15/05/2012	04/06/2012
ZJZ3739	MARCELO RAFAEL DE MOURA	R004174914	DEFESA PRÉVIA	11/05/2012	04/06/2012
JGX5293	MARCELO RIBEIRO TAVARES	R004166057	DEFESA PRÉVIA	02/05/2012	04/06/2012
KDR7006	MARCELO ROBERTO DOS SANTOS	R004150680	DEFESA PRÉVIA	26/04/2012	04/06/2012
CYL3889	MARCELO RODRIGUES MEDEIROS	A010464519	DEFESA PRÉVIA	21/04/2012	04/06/2012
JHY1479	MARCELO SATHLER DE LIGORIO SILVA	R004155399	DEFESA PRÉVIA	27/04/2012	04/06/2012
OGM0476	MARCELO TADEU FARIA RORIZ JUNIOR	R004166312	DEFESA PRÉVIA	03/05/2012	04/06/2012
NVT8856	MARCELO TIMOTEO NOGUEIRA LOPES	R004144635	DEFESA PRÉVIA	24/04/2012	04/06/2012
JGZ0648	MARCIA DA COSTA AIRES	R004163309	DEFESA PRÉVIA	01/05/2012	04/06/2012
NLT8261	MARCIA DE ARAUJO	R004179404	DEFESA PRÉVIA	14/05/2012	04/06/2012
NLN0924	MARCIA HELENA CRISTINA PIRES	R004164773	DEFESA PRÉVIA	02/05/2012	04/06/2012
KEB0360	MARCIA HELENA M.CHAVES	R004143077	DEFESA PRÉVIA	23/04/2012	04/06/2012
KDR8381	MARCIA NEIDE DE SOUZA	R004147201	DEFESA PRÉVIA	24/04/2012	04/06/2012
NGV7880	MARCIA PEDROSA DE MELO	R004152170	DEFESA PRÉVIA	26/04/2012	04/06/2012
NGB2314	MARCIA PEREIRA ALVES	R004094651	DEFESA PRÉVIA	29/03/2012	04/06/2012
KDT4678	MARCIA R C NUNES	R004174410	DEFESA PRÉVIA	11/05/2012	04/06/2012
JUC8268	MARCIA SAKON DE LIMA	R004115605	DEFESA PRÉVIA	09/04/2012	04/06/2012
NLP9569	MARCIA VIEIRA SILVA	A010918419	DEFESA PRÉVIA	10/05/2012	04/06/2012
KDY7729	MARCIANO ALVES PINHEIRO	R004161675	DEFESA PRÉVIA	01/05/2012	04/06/2012
NGT3080	MARCILENE DE OLIVEIRA JORGE	A010880043	DEFESA PRÉVIA	10/05/2012	04/06/2012
ODW6575	MARCILIANA SOUSA DA PAZ	R004147497	DEFESA PRÉVIA	24/04/2012	04/06/2012
KBZ5970	MARCILON FIGUEIREDO ROSA	R004164594	DEFESA PRÉVIA	02/05/2012	04/06/2012
KEZ0923	MARCIMIANA DA SILVA MELO	R004147911	DEFESA PRÉVIA	25/04/2012	04/06/2012
EFG9079	MARCIO ALCANTARA ALBUQUERQUE	R004151210	DEFESA PRÉVIA	26/04/2012	04/06/2012
NKM5718	MARCIO ANTONIO POVOA SODRE	R004180683	DEFESA PRÉVIA	14/05/2012	04/06/2012
NFK6521	MARCIO DAVID DE BORBA	R004167903	DEFESA PRÉVIA	03/05/2012	04/06/2012
CNV0459	MARCIO DE SOUZA CAMPOS	R004162140	DEFESA PRÉVIA	01/05/2012	04/06/2012
NLA4804	MARCIO GONCALO LOURENCO DE PINA	R004148019	DEFESA PRÉVIA	25/04/2012	04/06/2012
NFR2965	MARCIO MARQUES MOREIRA	R004161715	DEFESA PRÉVIA	01/05/2012	04/06/2012
KDW9011	MARCIO MELONI RIBEIRO	R004180996	DEFESA PRÉVIA	14/05/2012	04/06/2012
KAS0178	MARCIO PAULO RIBEIRO	R004164499	DEFESA PRÉVIA	02/05/2012	04/06/2012
KCL0483	MARCIO REZENDE GUIMARAES	R004187894	DEFESA PRÉVIA	15/05/2012	04/06/2012
NGT1718	MARCIO ROGERIO DE OLIVEIRA	R004160679	DEFESA PRÉVIA	01/05/2012	04/06/2012
NLH9541	MARCIO VIEIRA DA SILVA	R004164474	DEFESA PRÉVIA	02/05/2012	04/06/2012
NLH9541	MARCIO VIEIRA DA SILVA	R004164485	DEFESA PRÉVIA	02/05/2012	04/06/2012
NKE0552	MARCO ANTONIO DE FARIA KLIEMANN	A010423779	DEFESA PRÉVIA	16/05/2012	04/06/2012
NLI1670	MARCO ANTONIO M. PEREIRA	A010465714	DEFESA PRÉVIA	12/05/2012	04/06/2012
NLI1670	MARCO ANTONIO M. PEREIRA	R004181896	DEFESA PRÉVIA	14/05/2012	04/06/2012
NLU5962	MARCO AURELIO CASTRO DOS SANTOS	R004189967	DEFESA PRÉVIA	15/05/2012	04/06/2012
NWB9004	MARCO AURELIO O LOBO	R004174085	DEFESA PRÉVIA	11/05/2012	04/06/2012
KDY9824	MARCO AURELIO XAVIER DE CASTRO	A010927599	DEFESA PRÉVIA	01/05/2012	04/06/2012
OGH5431	MARCONDES RODRIGUES DE OLIVEIRA	R004152312	DEFESA PRÉVIA	26/04/2012	04/06/2012
NVX7793	MARCOS ACACIO DE SOUSA	R004176178	DEFESA PRÉVIA	11/05/2012	04/06/2012
NKS0163	MARCOS ANTONIO DA LUZ	R004133179	DEFESA PRÉVIA	19/04/2012	04/06/2012
KDL7848	MARCOS ANTONIO DE CARVALHO	A010453370	DEFESA PRÉVIA	17/05/2012	04/06/2012
KBQ3665	MARCOS ANTONIO DE CARVALHO	R004149972	DEFESA PRÉVIA	26/04/2012	04/06/2012
NWM5349	MARCOS ANTONIO DE OLIVEIRA	A010915952	DEFESA PRÉVIA	10/05/2012	04/06/2012
NKD5534	MARCOS ANTONIO FERNANDES	R004160654	DEFESA PRÉVIA	01/05/2012	04/06/2012
NFW0605	MARCOS ANTONIO PEREIRA	R004133993	DEFESA PRÉVIA	19/04/2012	04/06/2012
NKE5874	MARCOS ANTONIO VERISSIMO DE QUEIROZ	R004146194	DEFESA PRÉVIA	24/04/2012	04/06/2012
NGB2309	MARCOS AURELIO DA CRUZ LIMA	A010924307	DEFESA PRÉVIA	02/05/2012	04/06/2012
NKJ2430	MARCOS AURELIO FERREIRA	R004152153	DEFESA PRÉVIA	26/04/2012	04/06/2012
NGS5908	MARCOS AURELIO MARQUES	R004187556	DEFESA PRÉVIA	15/05/2012	04/06/2012
NWH6841	MARCOS BATISTA DE ANDRADE	A010910288	DEFESA PRÉVIA	10/05/2012	04/06/2012
NFN8057	MARCOS CORREA DE FREITAS	R004163292	DEFESA PRÉVIA	01/05/2012	04/06/2012
FAY7329	MARCOS CORREA DE OLIVEIRA CARDOSO	R004180731	DEFESA PRÉVIA	14/05/2012	04/06/2012
NGR9964	MARCOS FELIPE FABIANO	A010471729	DEFESA PRÉVIA	04/05/2012	04/06/2012
OGI7097	MARCOS FERREIRA DE SOUZA	A010918128	DEFESA PRÉVIA	24/04/2012	04/06/2012

KEI2334	MARCOS GOMES DA SILVA	A010473478	DEFESA PRÉVIA	28/04/2012	04/06/2012
NKQ9756	MARCOS HENRIQUE INACIO FERREIRA	R004154495	DEFESA PRÉVIA	27/04/2012	04/06/2012
KEY3994	MARCOS LOURENCO DE OLIVEIRA	A010910267	DEFESA PRÉVIA	10/05/2012	04/06/2012
KDQ2451	MARCOS LUIZ DE SOUZA LINO	A010468564	DEFESA PRÉVIA	11/05/2012	04/06/2012
HAN6104	MARCOS PAULO DE AVILA ALVES	A010447935	DEFESA PRÉVIA	04/05/2012	04/06/2012
NKO6166	MARCOS PEREIRA ALBERNAZ	R004161283	DEFESA PRÉVIA	01/05/2012	04/06/2012
NLG6273	MARCOS RANULFO C FERNANDES	A010890372	DEFESA PRÉVIA	14/05/2012	04/06/2012
NLR4620	MARCOS RANULFO CARDOSO FERNANDES	R004176503	DEFESA PRÉVIA	11/05/2012	04/06/2012
JGL7252	MARCOS RODRIGUES LOPES	R004104672	DEFESA PRÉVIA	03/04/2012	04/06/2012
KDU1571	MARCOS ROGERIO PIRES DE ABREU	A010443271	DEFESA PRÉVIA	12/04/2012	04/06/2012
MWX4377	MARCOS ROSA LINO	R004163711	DEFESA PRÉVIA	01/05/2012	04/06/2012
NWB5351	MARCOS SARAIVA MARTINS	R004153609	DEFESA PRÉVIA	27/04/2012	04/06/2012
KDO9472	MARCOS SILVA MENDES	A010851987	DEFESA PRÉVIA	01/05/2012	04/06/2012
KCZ2704	MARCOS VINICIUS MARTINS MEDEIROS	R004175355	DEFESA PRÉVIA	11/05/2012	04/06/2012
NKZ3537	MARCOS VINICIUS TIAGO MARCAL	A010910140	DEFESA PRÉVIA	24/04/2012	04/06/2012
MVR9564	MARCUS ADRIANO E SILVA	R004175358	DEFESA PRÉVIA	11/05/2012	04/06/2012
GYG8738	MARCUS ANTONIO ALVES DO AMARAL	R004189887	DEFESA PRÉVIA	15/05/2012	04/06/2012
NWC8079	MARCUS DANIEL COUTINHO	R004160616	DEFESA PRÉVIA	01/05/2012	04/06/2012
NVS9630	MARCUS MAGNUS SAMPAIO	R004174926	DEFESA PRÉVIA	11/05/2012	04/06/2012
NGY5622	MARCUS RODRIGUES DA SILVA	R004174751	DEFESA PRÉVIA	11/05/2012	04/06/2012
NFS3744	MARCUS VINICIUS CARVALHO DE ALMEIDA	A010461160	DEFESA PRÉVIA	27/04/2012	04/06/2012
NWC5250	MARCUS VINICIUS DE OLIVEIRA E SOUZA	R004174949	DEFESA PRÉVIA	11/05/2012	04/06/2012
OGJ9915	MARCUS VINICIUS F.DA SILVA	A010929470	DEFESA PRÉVIA	11/05/2012	04/06/2012
NFO2033	MARCUS VINICIUS MARTINS	R004174941	DEFESA PRÉVIA	11/05/2012	04/06/2012
OGK6481	MARDHEN HENRIQUE DE JESUS	R004150457	DEFESA PRÉVIA	26/04/2012	04/06/2012
JGL7254	MARGARETH NOVAIS DE S ESTRELA	R004174229	DEFESA PRÉVIA	11/05/2012	04/06/2012
NJC3472	MARGARIDA MADALENA M TRINDADE	R004146214	DEFESA PRÉVIA	24/04/2012	04/06/2012
NGO1550	MARIA ALVES PEREIRA MARQUES	R004158804	DEFESA PRÉVIA	30/04/2012	04/06/2012
NVY4783	MARIA AMELIA DAHER FERREIRA RABAH	R004142784	DEFESA PRÉVIA	23/04/2012	04/06/2012
HDM8906	MARIA ANGELICA DE SOUZA	A010874536	DEFESA PRÉVIA	10/05/2012	04/06/2012
HDM8906	MARIA ANGELICA DE SOUZA	R004165295	DEFESA PRÉVIA	02/05/2012	04/06/2012
KDO7595	MARIA ANTONES DA SILVA	A010929468	DEFESA PRÉVIA	11/05/2012	04/06/2012
NLK9444	MARIA APARACIDA DA SILVA	A010476462	DEFESA PRÉVIA	10/05/2012	04/06/2012
KCW5325	MARIA APARECIDA DE MEDEIROS	R004175073	DEFESA PRÉVIA	11/05/2012	04/06/2012
OGM4020	MARIA APARECIDA DE REZENDE YOSHIDA	R004129773	DEFESA PRÉVIA	18/04/2012	04/06/2012
NLH6917	MARIA APARECIDA GOMES PIRES	A010890318	DEFESA PRÉVIA	01/05/2012	04/06/2012
NWG5009	MARIA APARECIDA M. DOS SANTOS	A010419043	DEFESA PRÉVIA	11/05/2012	04/06/2012
NVX4920	MARIA APARECIDA MOREIRA DA SILVA CARVALHO	R004175840	DEFESA PRÉVIA	11/05/2012	04/06/2012
NFY2395	MARIA APARECIDA OLIVEIRA VENANCIO	R004161539	DEFESA PRÉVIA	01/05/2012	04/06/2012
NLE1234	MARIA APARECIDA SILVA	R004168003	DEFESA PRÉVIA	03/05/2012	04/06/2012
KDN3753	MARIA APARECIDA SILVA GOMES	R004187525	DEFESA PRÉVIA	15/05/2012	04/06/2012
NVU8451	MARIA APARECIDA SILVEIRA SARAIVA	R004181394	DEFESA PRÉVIA	14/05/2012	04/06/2012
NGB8763	MARIA APARECIDA V EVANGELISTA	A010879999	DEFESA PRÉVIA	07/05/2012	04/06/2012
NFZ5417	MARIA ARGENTA FERREIRA	R004162425	DEFESA PRÉVIA	01/05/2012	04/06/2012
NLB8847	MARIA AUREA JOSE PERCILIO	A010468561	DEFESA PRÉVIA	10/05/2012	04/06/2012
OGZ1197	MARIA BETANIA MACEDO SILVA	A010467686	DEFESA PRÉVIA	19/04/2012	04/06/2012
KDV7716	MARIA C BARROS DE SOUZA	R004168175	DEFESA PRÉVIA	03/05/2012	04/06/2012
NGR9459	MARIA CARLOS DA SILVA	A010464796	DEFESA PRÉVIA	10/05/2012	04/06/2012
NKA5707	MARIA CECILIA P. DE ANDRADE FRANCA	R004154902	DEFESA PRÉVIA	27/04/2012	04/06/2012
JGR7454	MARIA CELIA SANTANA MACHADO DE OLIVEIRA	R004133165	DEFESA PRÉVIA	19/04/2012	04/06/2012
HDQ0369	MARIA CELINA B DA SILVA	R004133928	DEFESA PRÉVIA	19/04/2012	04/06/2012
NJY2541	MARIA CELMA ARAUJO DA SILVA	R004170673	DEFESA PRÉVIA	04/05/2012	04/06/2012
HPN8299	MARIA CLARA SILVA E CASTRO	R004165584	DEFESA PRÉVIA	02/05/2012	04/06/2012
NVT9804	MARIA CLARETE BRAUDES FERNANDES	R004163580	DEFESA PRÉVIA	01/05/2012	04/06/2012
KBB4680	MARIA CRISTINA MACHADO SADDI CRUVINEL	A010914371	DEFESA PRÉVIA	14/05/2012	04/06/2012
NEW7477	MARIA DA C DOS S NASCIMENTO	A010482755	DEFESA PRÉVIA	16/05/2012	04/06/2012
NEW7477	MARIA DA C DOS S NASCIMENTO	R004180237	DEFESA PRÉVIA	14/05/2012	04/06/2012
NGV2163	MARIA DA CONCEICAO LEITE ALVES	R004154597	DEFESA PRÉVIA	27/04/2012	04/06/2012
NFT7913	MARIA DA GLORIA GRANTS	R004181430	DEFESA PRÉVIA	14/05/2012	04/06/2012
HEJ3634	MARIA DA GLORIA NEVES	A010926886	DEFESA PRÉVIA	24/04/2012	04/06/2012
KIA9765	MARIA DA GUIA RODRIGUES	R004162359	DEFESA PRÉVIA	01/05/2012	04/06/2012
JEW5632	MARIA DA PAIXAO DE SOUZA PEREIRA	A010915746	DEFESA PRÉVIA	07/05/2012	04/06/2012
KDI2956	MARIA DARCI DA SILVA	R004167091	DEFESA PRÉVIA	03/05/2012	04/06/2012
KDI2956	MARIA DARCI DA SILVA	R004167234	DEFESA PRÉVIA	03/05/2012	04/06/2012
KDI2956	MARIA DARCI DA SILVA	R004174893	DEFESA PRÉVIA	11/05/2012	04/06/2012
KDI2956	MARIA DARCI DA SILVA	R004170811	DEFESA PRÉVIA	04/05/2012	04/06/2012
NWH9906	MARIA DAS D NASCIMENTO MACIEL	R004167049	DEFESA PRÉVIA	03/05/2012	04/06/2012
NFG3353	MARIA DAS GRACAS FLEURY CURADO	R004159142	DEFESA PRÉVIA	30/04/2012	04/06/2012
NVU0396	MARIA DAS GRACAS M CARVALHO	R004166584	DEFESA PRÉVIA	03/05/2012	04/06/2012
NFT1409	MARIA DAS GRACAS S DA SILVA	A010465280	DEFESA PRÉVIA	28/04/2012	04/06/2012
KCA3473	MARIA DE FATIMA DA SILVA	A010926933	DEFESA PRÉVIA	24/04/2012	04/06/2012
KDP9353	MARIA DE FATIMA F DE FREITAS	A010920006	DEFESA PRÉVIA	20/04/2012	04/06/2012

KFB0920	MARIA DE FATIMA MIRANDA BUENO	R004145873	DEFESA PRÉVIA	24/04/2012	04/06/2012
KFB0920	MARIA DE FATIMA MIRANDA BUENO	R004163471	DEFESA PRÉVIA	01/05/2012	04/06/2012
KDG6281	MARIA DE FATIMA MONTEIRO	R004174183	DEFESA PRÉVIA	11/05/2012	04/06/2012
KDG6281	MARIA DE FATIMA MONTEIRO	R004175095	DEFESA PRÉVIA	11/05/2012	04/06/2012
NVT0321	MARIA DE FATIMA MORAES HELIODORO	A010435943	DEFESA PRÉVIA	05/05/2012	04/06/2012
NVT9156	MARIA DE FATIMA R FERREIRA	A010924301	DEFESA PRÉVIA	02/05/2012	04/06/2012
KDC8292	MARIA DE FATIMA VIEIRA ANDRADE	R004175236	DEFESA PRÉVIA	11/05/2012	04/06/2012
OGT3602	MARIA DE LOURDES A SOUZA	R004146971	DEFESA PRÉVIA	24/04/2012	04/06/2012
KED8312	MARIA DE LOURDES DA SILVEIRA_HIDRACOM	R004174801	DEFESA PRÉVIA	11/05/2012	04/06/2012
NWO1209	MARIA DE LOURDES DE OLIVEIRA	R004161164	DEFESA PRÉVIA	01/05/2012	04/06/2012
NGH1049	MARIA DE LOURDES H FRANCA	A010920880	DEFESA PRÉVIA	24/04/2012	04/06/2012
JQM6805	MARIA DE LOURDES PEREIRA MARTINS	R004165446	DEFESA PRÉVIA	02/05/2012	04/06/2012
KAB2209	MARIA DE LOURDES PESSATO SILVA	R004164528	DEFESA PRÉVIA	02/05/2012	04/06/2012
LNR9579	MARIA DE LOURDES SOUZA ZAGO	R004153043	DEFESA PRÉVIA	26/04/2012	04/06/2012
NKQ5813	MARIA DE OLIVEIRA ARANTES	R004179821	DEFESA PRÉVIA	14/05/2012	04/06/2012
JEL2001	MARIA DIVINA JACAS PEREIRA	A010453350	DEFESA PRÉVIA	11/05/2012	04/06/2012
NGT9069	MARIA DO CARMO ANTONIA MARQUES	R004175379	DEFESA PRÉVIA	11/05/2012	04/06/2012
NKF7767	MARIA DO P SOCORRO DE C REBELO	R004179185	DEFESA PRÉVIA	14/05/2012	04/06/2012
NFL7026	MARIA DO SOCORRO ESCOCIO LINO	R004179266	DEFESA PRÉVIA	14/05/2012	04/06/2012
NGE5175	MARIA DULCIMAR R VIEIRA	A010456262	DEFESA PRÉVIA	03/05/2012	04/06/2012
NVT5778	MARIA ELENA PEREIRA RESENDE DO NASCIMENTO	A010890289	DEFESA PRÉVIA	24/04/2012	04/06/2012
NKV7292	MARIA ELENIR DOS SANTOS	R004170946	DEFESA PRÉVIA	04/05/2012	04/06/2012
NKC7292	MARIA ELENIR DOS SANTOS	R004171028	DEFESA PRÉVIA	04/05/2012	04/06/2012
NGB4149	MARIA ELISIA DE SANTANA	A010899236	PENALIDADE	12/05/2012	04/06/2012
NVR3175	MARIA EURIDES DE LIMA OLIVEIRA	R004176962	DEFESA PRÉVIA	11/05/2012	04/06/2012
NGR8940	MARIA EURIPEDES DE SOUSA	A010878715	DEFESA PRÉVIA	25/04/2012	04/06/2012
OGP4261	MARIA FERREIRA MAGALHAES	A010437033	DEFESA PRÉVIA	16/05/2012	04/06/2012
JTC8426	MARIA HELENA DA CONCEICAO	R004150791	DEFESA PRÉVIA	26/04/2012	04/06/2012
OGX6542	MARIA HELENA MACHADO	A010460902	DEFESA PRÉVIA	02/05/2012	04/06/2012
NKZ5104	MARIA HELENA R PINHEIRO	R004174374	DEFESA PRÉVIA	11/05/2012	04/06/2012
KEF4319	MARIA HELENA RAMOS	R004165302	DEFESA PRÉVIA	02/05/2012	04/06/2012
NGR7963	MARIA HELENA SOARES DA COSTA DOS SANTOS	R004182887	DEFESA PRÉVIA	14/05/2012	04/06/2012
NVS3125	MARIA IVA GOMES SILVA FERREIRA	A010893680	DEFESA PRÉVIA	23/04/2012	04/06/2012
NGD0396	MARIA IZABEL ARANTES FARIA	R004160800	DEFESA PRÉVIA	01/05/2012	04/06/2012
NWE4492	MARIA JOCELINA ALVES DOS SANTOS	R004144906	DEFESA PRÉVIA	24/04/2012	04/06/2012
NKW9243	MARIA JOSE DA SILVA	A010908365	DEFESA PRÉVIA	10/05/2012	04/06/2012
NGM9427	MARIA JOSE FERREIRA VAZ DA SILVA	R004176229	DEFESA PRÉVIA	11/05/2012	04/06/2012
NFA6859	MARIA JOSE V DE SOUZA	R004175686	DEFESA PRÉVIA	11/05/2012	04/06/2012
OGM5807	MARIA LENIR GOMES DA SILVA	R004146045	DEFESA PRÉVIA	24/04/2012	04/06/2012
NKY4354	MARIA LUCIA DE SOUSA SILVA	R004162853	DEFESA PRÉVIA	01/05/2012	04/06/2012
NGV9472	MARIA LUCIDALVA C DA SILVA	R004174579	DEFESA PRÉVIA	11/05/2012	04/06/2012
JXR5844	MARIA LUCILIA DE ANDRADE ABREU	A010463563	DEFESA PRÉVIA	01/05/2012	04/06/2012
NFG4799	MARIA LUIZA DOS SANTOS	A010928346	DEFESA PRÉVIA	07/05/2012	04/06/2012
NLH1041	MARIA MADALENA CELESTINO	A010441415	DEFESA PRÉVIA	05/05/2012	04/06/2012
NVQ0699	MARIA MADALENA DE JESUS	R004182229	DEFESA PRÉVIA	14/05/2012	04/06/2012
NGT2503	MARIA MADALENA SABINA DA SILVA LEMOS	A010873270	DEFESA PRÉVIA	30/04/2012	04/06/2012
NWO1694	MARIA MARCIONILIA DE PAULA	R004191866	DEFESA PRÉVIA	16/05/2012	04/06/2012
NKB4382	MARIA MARGARETE DE ALMEIDA	R004175705	DEFESA PRÉVIA	11/05/2012	04/06/2012
NJZ5244	MARIA NEUSA DA CRUZ	R004151224	DEFESA PRÉVIA	26/04/2012	04/06/2012
NGH7005	MARIA NILZA RODRIGUES DOS SANTOS	A010463156	DEFESA PRÉVIA	21/04/2012	04/06/2012
NKP5774	MARIA NUBIA TRINDADE DA SILVA	R004147199	DEFESA PRÉVIA	24/04/2012	04/06/2012
NKP5774	MARIA NUBIA TRINDADE DA SILVA	R004127260	DEFESA PRÉVIA	17/04/2012	04/06/2012
NWK8879	MARIA OLIVEIRA DA SILVA	R004167720	DEFESA PRÉVIA	03/05/2012	04/06/2012
NFK5013	MARIA ORDALIA MACHADO MALASPINA	R004150147	DEFESA PRÉVIA	26/04/2012	04/06/2012
NGV2258	MARIA ORLY SANTOS DUARTE	A010462482	DEFESA PRÉVIA	15/05/2012	04/06/2012
NJX8004	MARIA PERPETUA DE MIRANDA	R004151025	DEFESA PRÉVIA	26/04/2012	04/06/2012
NJX8004	MARIA PERPETUA DE MIRANDA	R004151024	DEFESA PRÉVIA	26/04/2012	04/06/2012
NVU9420	MARIA RAIMUNDA RODRIGUES	R004174412	DEFESA PRÉVIA	11/05/2012	04/06/2012
NKG6313	MARIA REGINA DE SOUZA	R004174860	DEFESA PRÉVIA	11/05/2012	04/06/2012
NLU8015	MARIA RIBEIRO DA SILVA	R004175825	DEFESA PRÉVIA	11/05/2012	04/06/2012
NWM6932	MARIA ROSANGELA LOPES DA SILVA	A010465903	DEFESA PRÉVIA	16/05/2012	04/06/2012
NKH7757	MARIA SEVERINA QUEIROZ	R004162876	DEFESA PRÉVIA	01/05/2012	04/06/2012
NLK9198	MARIA SONIMAR MARTINS CORREA	R004188663	DEFESA PRÉVIA	15/05/2012	04/06/2012
KDD8833	MARIA VICENTE RIBEIRO CAETANO	R004155774	DEFESA PRÉVIA	27/04/2012	04/06/2012
NWH3438	MARIA VIEIRA FILHA ABREU	A010419386	DEFESA PRÉVIA	17/04/2012	04/06/2012
NWH3438	MARIA VIEIRA FILHA ABREU	A010466026	DEFESA PRÉVIA	18/04/2012	04/06/2012
GPY6455	MARIA WIUSA NERES SANTIAGO	A010464820	DEFESA PRÉVIA	02/05/2012	04/06/2012
KAL1434	MARIANA FRANCISCA P ESCRIVANI	R004191522	DEFESA PRÉVIA	16/05/2012	04/06/2012
NKV8976	MARILDA MAGALHAES ANTUNES	R004166273	DEFESA PRÉVIA	03/05/2012	04/06/2012
NFZ2120	MARILEIDE PARREIRA DA SILVA KASSEN	R004174712	DEFESA PRÉVIA	11/05/2012	04/06/2012
OGM6701	MARILENE MAGALHAES SILVA BESSA	R004162182	DEFESA PRÉVIA	01/05/2012	04/06/2012
JFA0284	MARILENE RIBEIRO MELO MARTINS	R004187758	DEFESA PRÉVIA	15/05/2012	04/06/2012

KFB8752	MARILIA BUENO DE BRITO LEMES	R004168270	DEFESA PRÉVIA	03/05/2012	04/06/2012
KDM2292	MARILIA CARELI	A010461075	DEFESA PRÉVIA	02/05/2012	04/06/2012
NWL0197	MARILIA DAHER MARQUES	R004163575	DEFESA PRÉVIA	01/05/2012	04/06/2012
KEO7283	MARILIA DE ARAUJO MOTTA	R004188312	DEFESA PRÉVIA	15/05/2012	04/06/2012
JUF8953	MARILZA FOGACA DOS SANTOS	A010893770	DEFESA PRÉVIA	04/05/2012	04/06/2012
KEA4225	MARILZA MATHEUS TINOCO	R004158843	DEFESA PRÉVIA	30/04/2012	04/06/2012
NFC7714	MARINA AUGUSTA T. DE CARVALHO ME	R004182558	DEFESA PRÉVIA	14/05/2012	04/06/2012
IEC0882	MARINA BATISTA DA SILVA	A010472879	DEFESA PRÉVIA	12/05/2012	04/06/2012
NVS9473	MARINA CARVALHO FERREIRA	R004162564	DEFESA PRÉVIA	01/05/2012	04/06/2012
NPO8241	MARINEUSA FILOMENA DA SILVA	R004154607	DEFESA PRÉVIA	27/04/2012	04/06/2012
NKM4899	MARIO CARLOS CORTEZ NOGUEIRA	A010349914	DEFESA PRÉVIA	15/05/2012	04/06/2012
NVS7092	MARIO EDGARD DE MORAES	A010839504	DEFESA PRÉVIA	18/04/2012	04/06/2012
NW16210	MARIO SILMO QUEIROZ	A010915744	DEFESA PRÉVIA	07/05/2012	04/06/2012
NLF7398	MARISA FERREIRA SANTOS CONSTANTINO	R004182085	DEFESA PRÉVIA	14/05/2012	04/06/2012
KEN0163	MARISA GUIMARAES DE MELO	A010471745	DEFESA PRÉVIA	16/05/2012	04/06/2012
NWO8160	MARISA PRUDENTE DE OLIVEIRA CHAVES	A010474810	DEFESA PRÉVIA	10/05/2012	04/06/2012
MWV1380	MARISIO VICENTE DA SILVA	R004162879	DEFESA PRÉVIA	01/05/2012	04/06/2012
NLD8219	MARISTANE RIBEIRO BORGES ASSIS	R004150688	DEFESA PRÉVIA	26/04/2012	04/06/2012
OGV9060	MARISTELA RODRIGUES MENDONCA MARQUES	R004162721	DEFESA PRÉVIA	01/05/2012	04/06/2012
KDQ9209	MARIVONE DE FATIMA RAMOS	A010915834	DEFESA PRÉVIA	12/04/2012	04/06/2012
NWB2159	MARIZA PEREIRA MATIAS	A010910238	DEFESA PRÉVIA	04/05/2012	04/06/2012
NKV1159	MARIZALDO FERREIRA DE OLIVEIRA	R004175227	DEFESA PRÉVIA	11/05/2012	04/06/2012
JUT5000	MARLA LUCIANA ALVES DE LIMA	R004164885	DEFESA PRÉVIA	02/05/2012	04/06/2012
KKM1479	MARLENE DANTAS DE SOUZA	A010451544	DEFESA PRÉVIA	03/05/2012	04/06/2012
NJX3648	MARLENE MARIA DA SILVA MENDES	A012240256	DEFESA PRÉVIA	04/05/2012	04/06/2012
NFC0733	MARLENE MILHOMEM DE OLIVEIRA	A010458688	DEFESA PRÉVIA	11/05/2012	04/06/2012
NGG8628	MARLENE MOREIRA VIEIRA	R004165220	DEFESA PRÉVIA	02/05/2012	04/06/2012
OGM2312	MARLENE SOLANGE DE MELO E MOURA	A010927012	DEFESA PRÉVIA	14/05/2012	04/06/2012
KEX7553	MARLENICIA APATROCINIA DA CRUZ	R004152866	DEFESA PRÉVIA	26/04/2012	04/06/2012
KBS8102	MARLEY FRANCISCA DE LIMA	A010866262	DEFESA PRÉVIA	27/04/2012	04/06/2012
NFG2902	MARLEY PEDRO FARIAS	R004162923	DEFESA PRÉVIA	01/05/2012	04/06/2012
NLQ2145	MARLON DANESI SILVA	R004165314	DEFESA PRÉVIA	02/05/2012	04/06/2012
JKY2310	MARLON JEFFERSON CALDEIRA	R004192932	DEFESA PRÉVIA	16/05/2012	04/06/2012
DTU7595	MARLON WILLIAN MARTINS DA SILVA	R004168323	DEFESA PRÉVIA	03/05/2012	04/06/2012
KXA1386	MARLOS HENRIQUE CRUVINEL PEREIRA	A010441394	DEFESA PRÉVIA	17/05/2012	04/06/2012
KXA1386	MARLOS HENRIQUE CRUVINEL PEREIRA	A011902215	DEFESA PRÉVIA	12/05/2012	04/06/2012
NLQ8033	MARLUCIA ALVES DORNELES CRUZ	A010928323	DEFESA PRÉVIA	02/05/2012	04/06/2012
KCV2432	MARLUCIA COELHO DE OLIVEIRA	R004174469	DEFESA PRÉVIA	11/05/2012	04/06/2012
JKR7553	MARLUCIA CONCEICAO DA SILVA	R004166276	DEFESA PRÉVIA	03/05/2012	04/06/2012
NLU0924	MARLY CLEMENTE ARAUJO	R004176439	DEFESA PRÉVIA	11/05/2012	04/06/2012
NVS1720	MARROCOS DE SOUSA NETO	A010462874	DEFESA PRÉVIA	16/05/2012	04/06/2012
JII2997	MARTA AMARAL DE SOUZA	A010471477	DEFESA PRÉVIA	05/05/2012	04/06/2012
NKL7337	MARTA MARIA SIQUEIRA	R004152675	DEFESA PRÉVIA	26/04/2012	04/06/2012
NGZ2855	MARTA SILVA RIBEIRO DIAS	A010474518	DEFESA PRÉVIA	11/05/2012	04/06/2012
JXP0457	MARTA SOUSA ARAUJO	A010074698	DEFESA PRÉVIA	28/04/2012	04/06/2012
NFF3664	MARTO ROGERIO PIRES DA SILVA	R004163217	DEFESA PRÉVIA	01/05/2012	04/06/2012
NLO3642	MARYJANNE D APARECIDA C OLIVEIRA	R004145257	DEFESA PRÉVIA	24/04/2012	04/06/2012
NWA3487	MARYLENE OLIVEIRA SOUSA DOS SANTOS	A010472311	DEFESA PRÉVIA	15/05/2012	04/06/2012
NGP6815	MASTER PLANEJAMENTOS S S LTDA	R004180787	DEFESA PRÉVIA	14/05/2012	04/06/2012
NGP6815	MASTER PLANEJAMENTOS S S LTDA	R004174577	DEFESA PRÉVIA	11/05/2012	04/06/2012
NGN2728	MATEUS MOREIRA DA SILVA	R004175482	DEFESA PRÉVIA	11/05/2012	04/06/2012
NKG3774	MATEUS OLIVEIRA DE SANTANA	A010910304	DEFESA PRÉVIA	10/05/2012	04/06/2012
NLL3373	MAURA ALVES BONTEMPO DE BESSA	A010928288	DEFESA PRÉVIA	01/05/2012	04/06/2012
NKU8761	MAURA CORREA MARINHO	A010467864	DEFESA PRÉVIA	25/04/2012	04/06/2012
NLD1608	MAURA YEDA LIMONGI D CARVALHO	A010460536	DEFESA PRÉVIA	01/05/2012	04/06/2012
NLD1608	MAURA YEDA LIMONGI D CARVALHO	R004155984	DEFESA PRÉVIA	27/04/2012	04/06/2012
KDJ3701	MAURICIO DOS SANTOS TELES	A010454095	DEFESA PRÉVIA	27/04/2012	04/06/2012
NKP3502	MAURICIO GONCALVES DE AGUIAIS BISPO	R004162394	DEFESA PRÉVIA	01/05/2012	04/06/2012
NFR0731	MAURICIO JOSE DE FARIA	R004174228	DEFESA PRÉVIA	11/05/2012	04/06/2012
JTW4284	MAURICIO MACHADO DE MESQUITA	R004167823	DEFESA PRÉVIA	03/05/2012	04/06/2012
NGT4983	MAURICIO MARCELINO COELHO	R004144742	DEFESA PRÉVIA	24/04/2012	04/06/2012
NGV5987	MAURICIO NUNES MEREB	R004168022	DEFESA PRÉVIA	03/05/2012	04/06/2012
NLK7249	MAURICIO SIQUEIRA BORGES	R004110922	DEFESA PRÉVIA	09/04/2012	04/06/2012
JKH7628	MAURICIO VICENTINO AGUIAR PEREIRA	R004164525	DEFESA PRÉVIA	02/05/2012	04/06/2012
NWM9780	MAURIM FRANCISCO PAES	R004146864	DEFESA PRÉVIA	24/04/2012	04/06/2012
NWM9780	MAURIM FRANCISCO PAES	R004147192	DEFESA PRÉVIA	24/04/2012	04/06/2012
NWM9780	MAURIM FRANCISCO PAES	R004162252	DEFESA PRÉVIA	01/05/2012	04/06/2012
CMZ2614	MAURIN DA SILVA GUIMARAES	R004146153	DEFESA PRÉVIA	24/04/2012	04/06/2012
KDQ3998	MAURINS VICENTE FERREIRA	R004132472	DEFESA PRÉVIA	19/04/2012	04/06/2012
KEG7519	MAURO CESAR BIAGE	R004148149	DEFESA PRÉVIA	25/04/2012	04/06/2012
NWN9245	MAURO HENRIQUE FERREIRA BORGES	R004154968	DEFESA PRÉVIA	27/04/2012	04/06/2012
NVP4662	MAURO LUIZ BATISTA DA SILVA	A010461050	DEFESA PRÉVIA	27/04/2012	04/06/2012

OGX5207	MAURO RODRIGUES SOARES	R004176991	DEFESA PRÉVIA	11/05/2012	04/06/2012
NWO7711	MAVILIA FRANCISCA M VELOZO	R004182214	DEFESA PRÉVIA	14/05/2012	04/06/2012
NWH3607	MAX FORM GRAFICA E EDITORA LTDA EPP	R004176652	DEFESA PRÉVIA	11/05/2012	04/06/2012
NFU4869	MAXILEY RODRIGUES DOS SANTOS	R004164835	DEFESA PRÉVIA	02/05/2012	04/06/2012
NLO5312	MAXWELL CARDOSO RIBEIRO	R004130550	DEFESA PRÉVIA	18/04/2012	04/06/2012
BGP9902	MAYCOM PRADO ROCHA SILVA	R004170604	DEFESA PRÉVIA	04/05/2012	04/06/2012
NLJ5571	MAYCON GOMES DE SOUZA	R004129110	DEFESA PRÉVIA	18/04/2012	04/06/2012
NGU8747	MAYCON MILLER DA SILVA SANTOS	R004167140	DEFESA PRÉVIA	03/05/2012	04/06/2012
MXF4450	MAYCON THASSIO DE LIMA FERREIRA	R004165258	DEFESA PRÉVIA	02/05/2012	04/06/2012
ERH1082	MAYCON WILLIAN ROCHA DA SILVA	R004170588	DEFESA PRÉVIA	04/05/2012	04/06/2012
NWE7667	MAYRA BORGES RIBEIRO DO PRADO	A010879993	DEFESA PRÉVIA	07/05/2012	04/06/2012
NVX4839	MCLG EMPREENDIMENTOS E PARTICIPACOES LTDA	R004154742	DEFESA PRÉVIA	27/04/2012	04/06/2012
EJL8676	MEGA GYN COM DE VEICULOS LTDA	R004175907	DEFESA PRÉVIA	11/05/2012	04/06/2012
NWL7982	MENDES MARTINS FERRO	R004178846	DEFESA PRÉVIA	14/05/2012	04/06/2012
NWJ2295	MESSIAS ESTEVES DOS SANTOS NETO	A010473602	DEFESA PRÉVIA	03/05/2012	04/06/2012
NWP9770	METAIS AGUIA INDUSTRIA COMERCIO LTDA	R004175269	DEFESA PRÉVIA	11/05/2012	04/06/2012
NGS6890	METAL NORTE IND E SERVICOS LTDA ME	R004163220	DEFESA PRÉVIA	01/05/2012	04/06/2012
NVO2195	MEYRE MIRANDA FREITAS	R004162179	DEFESA PRÉVIA	01/05/2012	04/06/2012
AZA9250	MGM LAVANDERIA INDUSTRIAL LTDA	A011894384	DEFESA PRÉVIA	03/05/2012	04/06/2012
NWH1015	MI CASA DECORACOES PRESENTES LTDA	R004180224	DEFESA PRÉVIA	14/05/2012	04/06/2012
NWG3612	MICHEL DE OLIVEIRA SILVA	R004179375	DEFESA PRÉVIA	14/05/2012	04/06/2012
NKM1440	MICHEL LEMOS DO PRADO	A010886809	DEFESA PRÉVIA	23/04/2012	04/06/2012
NKB3908	MICHELLE P P COSTA	R004152551	DEFESA PRÉVIA	26/04/2012	04/06/2012
NLD0588	MICHELLE PALOMINO CIRILO	R004174985	DEFESA PRÉVIA	11/05/2012	04/06/2012
HPW1063	MICHELLE SOARES SOUZA	R004163645	DEFESA PRÉVIA	01/05/2012	04/06/2012
NVY9073	MICHELLY GLAUCIA ROSA FERREIRA	R004150263	DEFESA PRÉVIA	26/04/2012	04/06/2012
NVR5032	MICHELSEN RODRIGUES DE FARIA	R004163175	DEFESA PRÉVIA	01/05/2012	04/06/2012
JHH3751	MICHELY PACHECO DE CAMARGOS	R004154074	DEFESA PRÉVIA	27/04/2012	04/06/2012
NLP3988	MIGUEL A ELIAS LLOBET	R004161787	DEFESA PRÉVIA	01/05/2012	04/06/2012
NWF4818	MIGUEL A NASCIMENTO COSTA	R004176808	DEFESA PRÉVIA	11/05/2012	04/06/2012
NWB9130	MIGUEL BERNARDO DA SILVA NETO	R004151514	DEFESA PRÉVIA	26/04/2012	04/06/2012
NWB9130	MIGUEL BERNARDO DA SILVA NETO	R004151574	DEFESA PRÉVIA	26/04/2012	04/06/2012
NFY5832	MIGUEL CARLOS REZENDE	A010447145	DEFESA PRÉVIA	12/04/2012	04/06/2012
NLE7466	MIGUEL DE OLIVEIRA REGO	R004142624	DEFESA PRÉVIA	23/04/2012	04/06/2012
GNE9588	MIGUEL MATOS BONTEMPO	R004144804	DEFESA PRÉVIA	24/04/2012	04/06/2012
NKD5700	MIGUEL PRICINOTE	R004166632	DEFESA PRÉVIA	03/05/2012	04/06/2012
NKE6514	MIKAEL DOS SANTOS BRAZ	R004160903	DEFESA PRÉVIA	01/05/2012	04/06/2012
NWE6021	MILENE MARQUES NEVES	A010462475	DEFESA PRÉVIA	26/04/2012	04/06/2012
NWL9987	MILTON FELIX DE FREITAS	R004158764	DEFESA PRÉVIA	30/04/2012	04/06/2012
NGX5838	MILTON FERNANDES BORGES	R004147164	DEFESA PRÉVIA	24/04/2012	04/06/2012
NWK4983	MILTON NERES XIMENDES	R004180091	DEFESA PRÉVIA	14/05/2012	04/06/2012
DAQ6451	MIRACY PIMENTEL LIMA	R004175008	DEFESA PRÉVIA	11/05/2012	04/06/2012
NVZ5115	MIRAMAR MADALENA BORGES TURATI	R004179668	DEFESA PRÉVIA	14/05/2012	04/06/2012
NVZ5115	MIRAMAR MADALENA BORGES TURATI	R004180614	DEFESA PRÉVIA	14/05/2012	04/06/2012
NVZ5115	MIRAMAR MADALENA BORGES TURATI	R004175015	DEFESA PRÉVIA	11/05/2012	04/06/2012
LLC2339	MIRCINON LUIZ CARNEIRO JUNIOR	A010839559	DEFESA PRÉVIA	25/04/2012	04/06/2012
OGK2490	MIRIAM FERREIRA DE MORAES LARA	R004147821	DEFESA PRÉVIA	25/04/2012	04/06/2012
JJN8464	MIRIAM SILVA DIAS	R004155245	DEFESA PRÉVIA	27/04/2012	04/06/2012
OGW0612	MIRIAN FILGUEIRAS BALDOTTO	R004154016	DEFESA PRÉVIA	27/04/2012	04/06/2012
KEM7055	MIRIAN GOMES DA SILVA	R004159199	DEFESA PRÉVIA	30/04/2012	04/06/2012
KEK1523	MIRIAN LEITE DO NASCIMENTO VALENTE	A010469006	DEFESA PRÉVIA	11/05/2012	04/06/2012
JFA4825	MIRLEI DE FATIMA FERREIRA NETO	R004188439	DEFESA PRÉVIA	15/05/2012	04/06/2012
NGA3230	MIRLENE MACHADO ESSELIN	R004176494	DEFESA PRÉVIA	11/05/2012	04/06/2012
DSS8090	MIRNA ARAUJO DA COSTA	R004170908	DEFESA PRÉVIA	04/05/2012	04/06/2012
NKM6770	MIRNA CASTELLANO	A010925953	DEFESA PRÉVIA	27/04/2012	04/06/2012
KCH5042	MISAEEL DE SOUSA JESUS	R004164395	DEFESA PRÉVIA	02/05/2012	04/06/2012
NV08119	MISSULA GODOI ASSIS	R004128802	DEFESA PRÉVIA	18/04/2012	04/06/2012
KCX6000	MIVALDO DE SOUZA E SILVA	R004145970	DEFESA PRÉVIA	24/04/2012	04/06/2012
NKV5598	MIX INDUST E COM TEXTEIS LTDA ME	R004168113	DEFESA PRÉVIA	03/05/2012	04/06/2012
NLN9229	MIX INDUSTRIA C CEREAIS LTDA	R004175999	DEFESA PRÉVIA	11/05/2012	04/06/2012
NLN9229	MIX INDUSTRIA C CEREAIS LTDA	R004168293	DEFESA PRÉVIA	03/05/2012	04/06/2012
NWR3390	ML RODRIGUES CONFECOES ME	R004176935	DEFESA PRÉVIA	11/05/2012	04/06/2012
GPW8673	MOACIR GONCALVES DA SILVA	R004175813	DEFESA PRÉVIA	11/05/2012	04/06/2012
NWM6449	MOACIR JOSE DE OLIVEIRA	R004176945	DEFESA PRÉVIA	11/05/2012	04/06/2012
KDU3537	MOACYR DE OLIVEIRA RIBEIRO MATOS	R004158918	DEFESA PRÉVIA	30/04/2012	04/06/2012
KEA7585	MODESTO SODRE PALMEIRA	R004179390	DEFESA PRÉVIA	14/05/2012	04/06/2012
NLB3644	MODULO ENGENHARIA CONSULTORIA E GERENCIA	A010879476	DEFESA PRÉVIA	15/05/2012	04/06/2012
NFU9140	MOISES CALIL MUSSE	R004175059	DEFESA PRÉVIA	11/05/2012	04/06/2012
JHA8908	MOISES FERREIRA DA CUNHA	R004166949	DEFESA PRÉVIA	03/05/2012	04/06/2012
JHA8908	MOISES FERREIRA DA CUNHA	R004152447	DEFESA PRÉVIA	26/04/2012	04/06/2012
CBA7048	MOISES RODRIGUES DE LIMA	R004167474	DEFESA PRÉVIA	03/05/2012	04/06/2012
NVS6620	MOJAVE TEXTIL LTDA	A010914731	DEFESA PRÉVIA	11/05/2012	04/06/2012

NKG1300	MONICA FREITAS DE ARAUJO GOES	R004160834	DEFESA PRÉVIA	01/05/2012	04/06/2012
KDN4808	MONICA JANAINA BERTOLDES DO NASCIMENTO	A010469267	DEFESA PRÉVIA	17/05/2012	04/06/2012
NKT8230	MONIQUE ROBERTA TRISTAO DE SOUSA	R004147699	DEFESA PRÉVIA	24/04/2012	04/06/2012
NVU8000	MONIZE PRADO DE MORAIS	R004142217	DEFESA PRÉVIA	23/04/2012	04/06/2012
KEV4397	MONTAGENS METALICAS RADAR LTDA	A010928017	DEFESA PRÉVIA	15/05/2012	04/06/2012
JGF3864	MORGEANA AMANAJAS DOS SANTOS	R004154620	DEFESA PRÉVIA	27/04/2012	04/06/2012
NFI7685	MOZAR BAPTISTA DE OLIVEIRA	R004160673	DEFESA PRÉVIA	01/05/2012	04/06/2012
JUS8630	MULER MODESTO DA SILVA	R004165514	DEFESA PRÉVIA	02/05/2012	04/06/2012
NLN4284	MULTI IMPRESSOES LTDA	R004187561	DEFESA PRÉVIA	15/05/2012	04/06/2012
NLN4284	MULTI IMPRESSOES LTDA	R004187634	DEFESA PRÉVIA	15/05/2012	04/06/2012
KET3754	MULTICONFIANCA ADM E CORR DE SEGUROS LTDA	A010927074	DEFESA PRÉVIA	03/05/2012	04/06/2012
AMI7130	MVS TRANSPORTES LTDA	A010469404	DEFESA PRÉVIA	17/05/2012	04/06/2012
JOL7274	NABLLA DE SOUZA FERREIRA	A010407899	DEFESA PRÉVIA	11/05/2012	04/06/2012
KDM8393	NADIA VIEIRA DE OLIVEIRA	R004165384	DEFESA PRÉVIA	02/05/2012	04/06/2012
NKD1594	NADIME MARIA FLEURY HELOU SANTOS	R004174743	DEFESA PRÉVIA	11/05/2012	04/06/2012
ENP3041	NADIR LOURDES DE MORAIS	R004142920	DEFESA PRÉVIA	23/04/2012	04/06/2012
NKN1052	NAIDA CRISTINA BORGES	A010475610	DEFESA PRÉVIA	15/05/2012	04/06/2012
NKN1052	NAIDA CRISTINA BORGES	R004188811	DEFESA PRÉVIA	15/05/2012	04/06/2012
NVR7629	NAIZA FERNANDES DE ABREU	A010927872	DEFESA PRÉVIA	30/04/2012	04/06/2012
NLQ3193	NAJARA PIMENTEL SOUTO	R004152721	DEFESA PRÉVIA	26/04/2012	04/06/2012
NGE9753	NANCI NOQUEIRA DA CUNHA	A010878638	DEFESA PRÉVIA	20/04/2012	04/06/2012
NWN3290	NARA CRISTINA ANDREA CARVALHO	R004176630	DEFESA PRÉVIA	11/05/2012	04/06/2012
NGE5377	NATALIA SOUZA COSTA	R004174567	DEFESA PRÉVIA	11/05/2012	04/06/2012
OGM8350	NATHALIA REZENDE DONADIO	A010471739	DEFESA PRÉVIA	16/05/2012	04/06/2012
NWE7275	NATIELLE TELES BUENO	R004168057	DEFESA PRÉVIA	03/05/2012	04/06/2012
NLG0784	NAYANA ALA DE ALMEIDA OLIVEIRA	R004176418	DEFESA PRÉVIA	11/05/2012	04/06/2012
OGW7991	NAYARA CRISTINA SILVEIRA DAMACENO	A010448160	DEFESA PRÉVIA	24/04/2012	04/06/2012
NFW9570	NAYARA MACHADO DE SOUZA	R004162957	DEFESA PRÉVIA	01/05/2012	04/06/2012
NGH8769	NAYRA CAMILA CARDOSO	R004145073	DEFESA PRÉVIA	24/04/2012	04/06/2012
OGN9670	NAZARE FERREIRA DOS SANTOS	R004182873	DEFESA PRÉVIA	14/05/2012	04/06/2012
LVV0569	NEHEMIAS GOMES DA SILVA FILHO	R004170963	DEFESA PRÉVIA	04/05/2012	04/06/2012
NLF6384	NEIDE MARIA DE AZEVEDO BUONADUCE BORGES	A000020249	DEFESA PRÉVIA	27/04/2012	04/06/2012
NGO5357	NEIDILENE ANTONIA GUERRA	R004174912	DEFESA PRÉVIA	11/05/2012	04/06/2012
NKB5240	NEIDIMAR BATISTA MOURA FERNANDES	R004189203	DEFESA PRÉVIA	15/05/2012	04/06/2012
NKB5240	NEIDIMAR BATISTA MOURA FERNANDES	R004174473	DEFESA PRÉVIA	11/05/2012	04/06/2012
MVW7954	NEIVALDO PEREIRA DA SILVA	A010928512	DEFESA PRÉVIA	15/05/2012	04/06/2012
NGF9963	NELIA SERVA SENA	A010471593	DEFESA PRÉVIA	15/05/2012	04/06/2012
KCL8731	NELIO CARNEIRO DA MOTA	R004147346	DEFESA PRÉVIA	24/04/2012	04/06/2012
MGP9304	NELMA MARTINS ALVES DE MELO	R004181961	DEFESA PRÉVIA	14/05/2012	04/06/2012
NLS3343	NELSON ARAUJO DE LIMA	R004167604	DEFESA PRÉVIA	03/05/2012	04/06/2012
JNW9416	NELSON LEAL DE SOUSA	R004164405	DEFESA PRÉVIA	02/05/2012	04/06/2012
JGI7568	NESTOR CARLOS BLOS	A010472137	DEFESA PRÉVIA	02/05/2012	04/06/2012
NWA2814	NEUGMAR SIQUEIRA DE CARVALHO	A010459167	DEFESA PRÉVIA	04/05/2012	04/06/2012
NVS9510	NEULIER SIMOES MARQUES	R004182821	DEFESA PRÉVIA	14/05/2012	04/06/2012
KEA8678	NEURA LIMA DE MORAIS	R004167265	DEFESA PRÉVIA	03/05/2012	04/06/2012
JQE5188	NEURI BRUCH	R004162525	DEFESA PRÉVIA	01/05/2012	04/06/2012
GSC8541	NEUYTTON LEONEL RIBEIRO	R004176783	DEFESA PRÉVIA	11/05/2012	04/06/2012
NVV9570	NEUZA ALVES DA SILVA MELO	R004181627	DEFESA PRÉVIA	14/05/2012	04/06/2012
KDX2753	NEVES BARBOSA OLIVEIRA	R004164889	DEFESA PRÉVIA	02/05/2012	04/06/2012
NJY8375	NEWTON CESAR DE PAIVA	R004175278	DEFESA PRÉVIA	11/05/2012	04/06/2012
JIP3943	NIALVA MARIA COSTA DE SOUZA	R004149806	DEFESA PRÉVIA	26/04/2012	04/06/2012
ARA9479	NICHOLAS SHAWN BILLMAN	R004146819	DEFESA PRÉVIA	24/04/2012	04/06/2012
NGG9410	NILCE SODRE CAMPOS REIS	R004147886	DEFESA PRÉVIA	25/04/2012	04/06/2012
GTP2955	NILCELY KATALYNY LEITE SILVA	R004130366	DEFESA PRÉVIA	18/04/2012	04/06/2012
KDZ0070	NILDETE GOMES COELHO	R004147663	DEFESA PRÉVIA	24/04/2012	04/06/2012
NKR3470	NILSA ADRIANA BARBOSA DA SILVA	A010927877	DEFESA PRÉVIA	30/04/2012	04/06/2012
NLC5788	NILSON ALVES DA SILVA	R004145553	DEFESA PRÉVIA	24/04/2012	04/06/2012
NLC5788	NILSON ALVES DA SILVA	R004152405	DEFESA PRÉVIA	26/04/2012	04/06/2012
NKX9679	NILSON CABRAL DE MORAIS	R004181306	DEFESA PRÉVIA	14/05/2012	04/06/2012
ESU9467	NILSON CIPRIANO SERAPIAO TRANSPORTES	R004170660	DEFESA PRÉVIA	04/05/2012	04/06/2012
NGD2668	NILSON CLELIO DE ANDRADE	R004175129	DEFESA PRÉVIA	11/05/2012	04/06/2012
JHI7853	NILSON DARCI FERREIRA	R004145514	DEFESA PRÉVIA	24/04/2012	04/06/2012
NJX5912	NILSON EMIDIO DA ROCHA	A010914715	DEFESA PRÉVIA	11/05/2012	04/06/2012
MVN5226	NILSON FELIX DA SILVA	R004179250	DEFESA PRÉVIA	14/05/2012	04/06/2012
KBD4048	NILSON FELIX DE SOUSA	A010926186	DEFESA PRÉVIA	23/04/2012	04/06/2012
KEB5039	NILTON ALVES DE MIRANDA	R004174352	DEFESA PRÉVIA	11/05/2012	04/06/2012
NFJ7872	NILTON PEREIRA DOS SANTOS	A010927988	DEFESA PRÉVIA	04/05/2012	04/06/2012
NGQ7661	NILTON RAMOS DOS SANTOS	A010464819	DEFESA PRÉVIA	02/05/2012	04/06/2012
NWD1572	NILVA DAS DORES DA SILVA PAIXAO	R004142793	DEFESA PRÉVIA	23/04/2012	04/06/2012
NWP8860	NILVA M P MARTINS	R004126192	DEFESA PRÉVIA	17/04/2012	04/06/2012
NFW7236	NILVO JOSE TEODORO NETO	R004155161	DEFESA PRÉVIA	27/04/2012	04/06/2012
NFW7236	NILVO JOSE TEODORO NETO	R004155150	DEFESA PRÉVIA	27/04/2012	04/06/2012

NFW7236	NILVO JOSE TEODORO NETO	R004155230	DEFESA PRÉVIA	27/04/2012	04/06/2012
OGY6171	NILZA GOMES CARNEIRO	A010471842	DEFESA PRÉVIA	02/05/2012	04/06/2012
KEE0577	NILZA TOBIAS PAULA	A010466309	DEFESA PRÉVIA	01/05/2012	04/06/2012
NWK8249	NILZAIR NUNES AMARAL	R004146366	DEFESA PRÉVIA	24/04/2012	04/06/2012
NFV3248	NIRCE SEBASTIANA DE OLIVEIRA SILVA	R004176092	DEFESA PRÉVIA	11/05/2012	04/06/2012
KDY3455	NIVALDO AMORIM PEREIRA	R004145070	DEFESA PRÉVIA	24/04/2012	04/06/2012
NVZ5295	NIVALDO JOSE PEREIRA CARDOSO	A010927845	DEFESA PRÉVIA	30/04/2012	04/06/2012
NGL4313	NOELIA ALVES FERNANDES VAZ	A010862231	DEFESA PRÉVIA	02/05/2012	04/06/2012
MWU9887	NOGUEIRA COMERCIO DE EQUIPAMENTOS RODOVI	R004165346	DEFESA PRÉVIA	02/05/2012	04/06/2012
KCL3735	NORMA APARECIDA DE ALMEIDA SERGIO	R004176547	DEFESA PRÉVIA	11/05/2012	04/06/2012
NKC4761	NORMELIA LUCIA RAMOS DA CRUZ	R004160721	DEFESA PRÉVIA	01/05/2012	04/06/2012
NKC4761	NORMELIA LUCIA RAMOS DA CRUZ	R004153851	DEFESA PRÉVIA	27/04/2012	04/06/2012
OGS6981	NORMINIO FERREIRA RAMOS	R004179862	DEFESA PRÉVIA	14/05/2012	04/06/2012
NFY7402	NOVA CONSTRUTORA LTDA	R004142715	DEFESA PRÉVIA	23/04/2012	04/06/2012
NGX0052	NUBIA ALVES MARTINS	R004149745	DEFESA PRÉVIA	26/04/2012	04/06/2012
NFJ9053	NUBIA DAVID TAVARES	A009412112	DEFESA PRÉVIA	10/05/2012	04/06/2012
NJX4627	NUBIA NUNES MARTINS	R004187346	DEFESA PRÉVIA	15/05/2012	04/06/2012
NWJ2927	NUBIANA HELENA PEREIRA	R004176419	DEFESA PRÉVIA	11/05/2012	04/06/2012
NGC2321	OBSERVATORIO PESQ DE COMPORT LTDA	R004179189	DEFESA PRÉVIA	14/05/2012	04/06/2012
NWQ5017	ODENES FERREIRA MARTINS	R004154534	DEFESA PRÉVIA	27/04/2012	04/06/2012
NGN8514	ODENILA RIBEIRO DA SILVA	R004154868	DEFESA PRÉVIA	27/04/2012	04/06/2012
KEI1418	ODILIA RINCON SILVA	A010435942	DEFESA PRÉVIA	04/05/2012	04/06/2012
NGL2619	ODILIO MOREIRA NEVES	R004154570	DEFESA PRÉVIA	27/04/2012	04/06/2012
JTQ2845	ODON JOAQUIM DOS SANTOS FILHO	R004167136	DEFESA PRÉVIA	03/05/2012	04/06/2012
KAW5326	OLAIR MATUES DA SILVA	R004154410	DEFESA PRÉVIA	27/04/2012	04/06/2012
NVS5281	OLAVO GONCALVES FILHO	A010466988	DEFESA PRÉVIA	20/04/2012	04/06/2012
NFF4794	OLGA DE SOUZA GOMES	R004181404	DEFESA PRÉVIA	14/05/2012	04/06/2012
NFF4794	OLGA DE SOUZA GOMES	R004176461	DEFESA PRÉVIA	11/05/2012	04/06/2012
KEV8530	OLGA JULIANA DARES DE CASTRO	R004142542	DEFESA PRÉVIA	23/04/2012	04/06/2012
CGG0022	OLGA MARIA PERES DA SILVA	R004162826	DEFESA PRÉVIA	01/05/2012	04/06/2012
MVL9579	OLIMAR PEREIRA MARQUES	A010929454	DEFESA PRÉVIA	11/05/2012	04/06/2012
JFE1795	OLIMPIO SOARES CARDOSO	R004170888	DEFESA PRÉVIA	04/05/2012	04/06/2012
JFH0494	OLINDA NASCIMENTO DINIZ	R004150790	DEFESA PRÉVIA	26/04/2012	04/06/2012
BOH7708	OLIVINA DA SILVA LIMA	A010448313	DEFESA PRÉVIA	25/04/2012	04/06/2012
NKB9992	OLIVIO ROSA	R004130515	DEFESA PRÉVIA	18/04/2012	04/06/2012
MWM7226	ONDINO RODRIGUES DE ARAUJO	R004170659	DEFESA PRÉVIA	04/05/2012	04/06/2012
KCA0334	ONEIDE ALVES FIALHO	A010925476	DEFESA PRÉVIA	25/04/2012	04/06/2012
KDH7922	ONEZIMO DE SOUZA FILHO	A010463782	DEFESA PRÉVIA	26/04/2012	04/06/2012
NGI6154	ONILDO BORGES DE MELO	R004165895	DEFESA PRÉVIA	02/05/2012	04/06/2012
NGI6154	ONILDO BORGES DE MELO	R004180919	DEFESA PRÉVIA	14/05/2012	04/06/2012
NKR6878	ORCA DISTRIBUIDORA DE FERRAGENS LTDA	R004155215	DEFESA PRÉVIA	27/04/2012	04/06/2012
KDQ1527	ORG MALTA SV POSTUMOS LTDA	A010475261	DEFESA PRÉVIA	10/05/2012	04/06/2012
DUM1917	ORIONILDA VICENTINA DA SILVA	R004165307	DEFESA PRÉVIA	02/05/2012	04/06/2012
NGW5915	ORISLEI JOSE DOS SANTOS	R004163195	DEFESA PRÉVIA	01/05/2012	04/06/2012
NJZ1070	ORLANDO GENEROSO	A010468946	DEFESA PRÉVIA	10/05/2012	04/06/2012
NGL1447	ORTOMEDICA TECNOLOGIA ORTOPEDICA LTDA	R004165528	DEFESA PRÉVIA	02/05/2012	04/06/2012
NWJ3274	OSMAR BATISTA DE SOUZA	R004167010	DEFESA PRÉVIA	03/05/2012	04/06/2012
NLD2810	OSMAR NOVAES ASSUNCAO ANDRADE	R004170647	DEFESA PRÉVIA	04/05/2012	04/06/2012
NJX8739	OSNIR RONCEN	A012247422	DEFESA PRÉVIA	04/05/2012	04/06/2012
OGS6770	OSNY DE SOUZA	R004175532	DEFESA PRÉVIA	11/05/2012	04/06/2012
KFA2567	OSVALDO BARBOSA DOS SANTOS	R004190061	DEFESA PRÉVIA	15/05/2012	04/06/2012
NFT2705	OSVALDO BENQUIO JUNIOR	R004150617	DEFESA PRÉVIA	26/04/2012	04/06/2012
BRO4207	OSVALDO VIEIRA DA SILVA	R004165687	DEFESA PRÉVIA	02/05/2012	04/06/2012
NLM2796	OSWALDO PEREIRA DE SOUZA	R004181571	DEFESA PRÉVIA	14/05/2012	04/06/2012
EAG2925	OTACILIO RIBEIRO DA SILVA	R004164882	DEFESA PRÉVIA	02/05/2012	04/06/2012
LEP4950	OTAMIR CAETANO MARTINS	R004149960	DEFESA PRÉVIA	26/04/2012	04/06/2012
AFQ0440	OTAVIANO GOMES DO NASCIMENTO	A010439014	DEFESA PRÉVIA	11/05/2012	04/06/2012
NLQ8309	OTAVIO DE NEGREIROS PEREIRA	R004164985	DEFESA PRÉVIA	02/05/2012	04/06/2012
NKO2599	OTONIEL DOS REIS FEITOSA	R004159031	DEFESA PRÉVIA	30/04/2012	04/06/2012
JY15727	OZIEL MOYA CARDOSO	R004174050	DEFESA PRÉVIA	11/05/2012	04/06/2012
KCO5422	OZIRIO BATISTA DOS SANTOS	A010447189	DEFESA PRÉVIA	25/04/2012	04/06/2012
NJX3170	P.L.P BARROS JUNIOR	A010928005	DEFESA PRÉVIA	15/05/2012	04/06/2012
HTD3626	PABLO ANTONIO DA SILVA	R004153832	DEFESA PRÉVIA	27/04/2012	04/06/2012
NWK7812	PABLO PATRICK F REIS DUTRA	R004158765	DEFESA PRÉVIA	30/04/2012	04/06/2012
KDY5334	PABLO PAULINO DE OLIVEIRA	R004161918	DEFESA PRÉVIA	01/05/2012	04/06/2012
NGU5405	PABLO PEREIRA DA SILVA	A010453237	DEFESA PRÉVIA	04/05/2012	04/06/2012
NWP2809	PABLO RIBEIRO PEREIRA	R004128818	DEFESA PRÉVIA	18/04/2012	04/06/2012
NWG4362	PAMELA IWATA	A010929223	DEFESA PRÉVIA	15/05/2012	04/06/2012
NKB8170	PANIF E MERC TOCANTINS LTDA	R004164856	DEFESA PRÉVIA	02/05/2012	04/06/2012
NKB8160	PANIF E MERC TOCANTINS LTDA	R004168312	DEFESA PRÉVIA	03/05/2012	04/06/2012
NLD7570	PARANA SOS COMERCIO DE PECAS LTDA ME	R004166984	DEFESA PRÉVIA	03/05/2012	04/06/2012
NVS1043	PATRICIA BIANKA FERREIRA MARQUES	A010838068	DEFESA PRÉVIA	20/04/2012	04/06/2012

NKP4960	PATRICIA CARDOSO FERREIRA	R004134257	DEFESA PRÉVIA	19/04/2012	04/06/2012
NVP9330	PATRICIA DIAS BRETAS	A010473038	DEFESA PRÉVIA	17/05/2012	04/06/2012
OGO3781	PATRICIA DIAS DE OLIVEIRA	R004162638	DEFESA PRÉVIA	01/05/2012	04/06/2012
NWA2146	PATRICIA FERNANDA ZAMBUZZI CARVALHO	R004167684	DEFESA PRÉVIA	03/05/2012	04/06/2012
NWA2146	PATRICIA FERNANDA ZAMBUZZI CARVALHO	R004167820	DEFESA PRÉVIA	03/05/2012	04/06/2012
NVP9780	PATRICIA GRAZIELLE MONTEIRO HITACARAMBI	A010469152	DEFESA PRÉVIA	10/05/2012	04/06/2012
NLK1081	PATRICIA TAVARES BARBOSA SCALIA	R004175457	DEFESA PRÉVIA	11/05/2012	04/06/2012
NGB4718	PATRICIA VIVIANE BRAGA	A010469203	DEFESA PRÉVIA	11/05/2012	04/06/2012
CLF1326	PATRICIO EDUARDO L QUERAT	A010475462	DEFESA PRÉVIA	16/05/2012	04/06/2012
HJP6772	PATRICIO FERNANDO DA SILVA	R004144545	DEFESA PRÉVIA	24/04/2012	04/06/2012
NWC0110	PATRICYA CAIXETA DE OLIVEIRA	A010924384	DEFESA PRÉVIA	11/05/2012	04/06/2012
HTG1421	PATSY RAMOS	R004175285	DEFESA PRÉVIA	11/05/2012	04/06/2012
JHC3411	PAULINNE CORREA M.TOSATTI	A010925242	DEFESA PRÉVIA	02/05/2012	04/06/2012
NWJ7914	PAULLA FRASSINETTE FRANCA DE OLIVEIRA	A010878742	DEFESA PRÉVIA	26/04/2012	04/06/2012
NKT1105	PAULLINELY DOS SANTOS ROSA	R004179386	DEFESA PRÉVIA	14/05/2012	04/06/2012
KEW1801	PAULO AFONSO DA SILVA	R004174457	DEFESA PRÉVIA	11/05/2012	04/06/2012
OGS1497	PAULO AFONSO DE OLIVEIRA	R004147229	DEFESA PRÉVIA	24/04/2012	04/06/2012
NLN1907	PAULO ALVES DE SOUZA	A010460842	DEFESA PRÉVIA	24/04/2012	04/06/2012
NLG2658	PAULO ANDRE ALVES OLIVEIRA PENA	R004162035	DEFESA PRÉVIA	01/05/2012	04/06/2012
NFJ2308	PAULO ARAUJO CAMPOS	A010461083	DEFESA PRÉVIA	02/05/2012	04/06/2012
NWK2578	PAULO ARAUJO SEPULVEDA	A010472023	DEFESA PRÉVIA	05/05/2012	04/06/2012
JFE0593	PAULO BABIELE E SILVA	R004181024	DEFESA PRÉVIA	14/05/2012	04/06/2012
NBC1233	PAULO CESAR ALVES BORGES	R004179540	DEFESA PRÉVIA	14/05/2012	04/06/2012
KEV7265	PAULO CESAR BONAN	R004153212	DEFESA PRÉVIA	26/04/2012	04/06/2012
KEI1293	PAULO CESAR DOS SANTOS	R004152396	DEFESA PRÉVIA	26/04/2012	04/06/2012
KDF4233	PAULO CESAR FERREIRA CHAVES	A010927030	DEFESA PRÉVIA	30/04/2012	04/06/2012
NLP1496	PAULO CESAR MORAIS	R004154440	DEFESA PRÉVIA	27/04/2012	04/06/2012
JGO7999	PAULO CESAR NOVO	A010461087	DEFESA PRÉVIA	02/05/2012	04/06/2012
OGQ9651	PAULO CLECIO DA SILVA	A010928368	DEFESA PRÉVIA	15/05/2012	04/06/2012
NLS8432	PAULO DE SOUZA MENDONCA	R004167774	DEFESA PRÉVIA	03/05/2012	04/06/2012
NKZ2151	PAULO H COELHO DE QUEIROZ	R004181321	DEFESA PRÉVIA	14/05/2012	04/06/2012
HOV9901	PAULO HENRIQUE CALIXTO LIMA	R004150274	DEFESA PRÉVIA	26/04/2012	04/06/2012
NGT6264	PAULO HENRIQUE COSTA FERREIRA	A010910201	DEFESA PRÉVIA	02/05/2012	04/06/2012
KEO1982	PAULO HENRIQUE OLIVEIRA	R004130391	DEFESA PRÉVIA	18/04/2012	04/06/2012
HLX3342	PAULO HENRIQUE PEREIRA	R004119016	DEFESA PRÉVIA	11/04/2012	04/06/2012
NKU0530	PAULO ITAGIBA MENEZES RIOS	A010873294	DEFESA PRÉVIA	02/05/2012	04/06/2012
CWE1960	PAULO JOSE BORGES DA SILVA	R004158874	DEFESA PRÉVIA	30/04/2012	04/06/2012
NGC9445	PAULO JUNIOR FREITAS DE OLIVEIRA	A010464818	DEFESA PRÉVIA	02/05/2012	04/06/2012
NGX3913	PAULO NOBOIUKI SATO	R004179018	DEFESA PRÉVIA	14/05/2012	04/06/2012
ENH6319	PAULO RICARDO C DA SILVA	R004181615	DEFESA PRÉVIA	14/05/2012	04/06/2012
DPY3138	PAULO RICARDO MARQUES DE ALMEIDA	R004165389	DEFESA PRÉVIA	02/05/2012	04/06/2012
NLG3835	PAULO RICARDO PIMENTA DA SILVA	A010445020	DEFESA PRÉVIA	20/04/2012	04/06/2012
KDX7998	PAULO ROBERTO ALVES MELO	R004161870	DEFESA PRÉVIA	01/05/2012	04/06/2012
KDX7998	PAULO ROBERTO ALVES MELO	R004162863	DEFESA PRÉVIA	01/05/2012	04/06/2012
NLJ8712	PAULO ROBERTO C DE REZENDE	A010470946	DEFESA PRÉVIA	16/05/2012	04/06/2012
MVQ4013	PAULO ROBERTO DE SOUZA	R004170610	DEFESA PRÉVIA	04/05/2012	04/06/2012
NKL1085	PAULO ROBERTO F.DA SILVA	A011902222	DEFESA PRÉVIA	16/05/2012	04/06/2012
NJH2328	PAULO ROGERIO MACHADO	R004167156	DEFESA PRÉVIA	03/05/2012	04/06/2012
NGY4187	PAULO SERGIO SIQUEIRA FONSECA	R004145303	DEFESA PRÉVIA	24/04/2012	04/06/2012
HTN0146	PAULO SERGIO TELLES LOBO	R004175582	DEFESA PRÉVIA	11/05/2012	04/06/2012
OGX3491	PAULO VINICIUS DE SOUZA	R004165358	DEFESA PRÉVIA	02/05/2012	04/06/2012
KDX2475	PAULO VITOR LEMES ALMEIDA	R004175574	DEFESA PRÉVIA	11/05/2012	04/06/2012
NWL8604	PEDRO ALVES FERREIRA FILHO	R004182849	DEFESA PRÉVIA	14/05/2012	04/06/2012
KEA3562	PEDRO CAETANO DA SILVA	A010838109	DEFESA PRÉVIA	03/05/2012	04/06/2012
NWE7092	PEDRO COSTA DA SILVA	A010926931	DEFESA PRÉVIA	24/04/2012	04/06/2012
NWE7092	PEDRO COSTA DA SILVA	A010461112	DEFESA PRÉVIA	26/04/2012	04/06/2012
GPZ4981	PEDRO G DE ARAUJO JUNIOR	R004175244	DEFESA PRÉVIA	11/05/2012	04/06/2012
HEM0800	PEDRO H COSTA DOS SANTOS	A010874552	DEFESA PRÉVIA	10/05/2012	04/06/2012
NKU3932	PEDRO MARQUES DA SILVA	R004182081	DEFESA PRÉVIA	14/05/2012	04/06/2012
MYF4863	PEDRO PAULO LEITE NOGUEIRA	R004117970	DEFESA PRÉVIA	11/04/2012	04/06/2012
NVQ0318	PEDRO RIBEIRO SPINDOLA	R004128811	DEFESA PRÉVIA	18/04/2012	04/06/2012
KED8218	PEDRO SANTANA LEMES	R004145418	DEFESA PRÉVIA	24/04/2012	04/06/2012
NKF9657	PEDRO VICENTE DA SILVA	A010915911	DEFESA PRÉVIA	30/04/2012	04/06/2012
NNH8122	PEDRO VILA NOVA DE SOUSA FILHO	R004111476	DEFESA PRÉVIA	09/04/2012	04/06/2012
NFC4189	PERICLES ALBERTO RAMOS	A010471575	DEFESA PRÉVIA	11/05/2012	04/06/2012
NLH5312	PHELLIPE THIAGO SCHRAMM	R004162433	DEFESA PRÉVIA	01/05/2012	04/06/2012
NFT0156	PIETRO BIAZI COM DE PECAS PARA VEIC E TRANSP LTDA	R004192698	DEFESA PRÉVIA	16/05/2012	04/06/2012
APB8583	PJ CONSTRUCAO LTDA ME	R004182080	DEFESA PRÉVIA	14/05/2012	04/06/2012
JHH6546	PLANETA C E ENCOMENDAS LTDA ME	R004115656	DEFESA PRÉVIA	09/04/2012	04/06/2012
JHH6546	PLANETA C E ENCOMENDAS LTDA ME	R004122538	DEFESA PRÉVIA	11/04/2012	04/06/2012
NKC1850	PLANTYTEC GOIAS P AGRICOLAS LTDA	R004175204	DEFESA PRÉVIA	11/05/2012	04/06/2012
NVY2320	PLICIA OTILIA LIMA GRANGEIRO	R004129157	DEFESA PRÉVIA	18/04/2012	04/06/2012

NLA8794	PLINIO AGOSTINHO DA SILVA	R004151240	DEFESA PRÉVIA	26/04/2012	04/06/2012
JSZ2982	PLINIO ALVES GONTIJO JUNIOR	R004160785	DEFESA PRÉVIA	01/05/2012	04/06/2012
JSZ2982	PLINIO ALVES GONTIJO JUNIOR	R004161094	DEFESA PRÉVIA	01/05/2012	04/06/2012
KEB7858	PLINIO TEODORO DA SILVA	R004179785	DEFESA PRÉVIA	14/05/2012	04/06/2012
GWV1368	POLIANA KEILA DAVID PEREIRA MODESTO	R004176201	DEFESA PRÉVIA	11/05/2012	04/06/2012
NWA5464	POLIANA SANTOS PIMENTEL	R004165736	DEFESA PRÉVIA	02/05/2012	04/06/2012
KDI3497	POLIANE GERALCINA DE OLIVEIRA	R004174905	DEFESA PRÉVIA	11/05/2012	04/06/2012
NLF7005	POLLYANA MELO DE LIMA	R004164659	DEFESA PRÉVIA	02/05/2012	04/06/2012
NGJ5328	POLLYANNA ALVES MARTINS	R004180947	DEFESA PRÉVIA	14/05/2012	04/06/2012
NGJ9438	PONESSA BARBOSA DE ARAUJO	A010926840	DEFESA PRÉVIA	23/04/2012	04/06/2012
NKF9636	POSTO MONT REI LTDA	R004170735	DEFESA PRÉVIA	04/05/2012	04/06/2012
NLL0487	POTTENCIAL TECN. INST E MANUTENCOES LTDA	R004154428	DEFESA PRÉVIA	27/04/2012	04/06/2012
NKC9107	PRIMEIRA VIA SINAL DE TRANSITO LTDA	R004167093	DEFESA PRÉVIA	03/05/2012	04/06/2012
NWQ5183	PRISCILA VILELA VIEIRA DOS REIS	R004176486	DEFESA PRÉVIA	11/05/2012	04/06/2012
NW05321	PRISCILLA ALVES GUEDES	A010927931	DEFESA PRÉVIA	01/05/2012	04/06/2012
JFY4858	PRISCILLA CARVALHO DE CASTRO	R004152579	DEFESA PRÉVIA	26/04/2012	04/06/2012
AOV2703	PRISCILLA DE OLIVEIRA MIGLIANO	R004175577	DEFESA PRÉVIA	11/05/2012	04/06/2012
OGP7940	PRISCILLA HARUMI SHIOZAWA	A012240389	DEFESA PRÉVIA	12/05/2012	04/06/2012
NWD2413	PRS CONSTRUCAES LTDA	R004133584	DEFESA PRÉVIA	19/04/2012	04/06/2012
NGA9449	PRUDENTE EMPREENDIMENTOS IMOBILIARIOS LD	A010349904	DEFESA PRÉVIA	11/05/2012	04/06/2012
NGA9449	PRUDENTE EMPREENDIMENTOS IMOBILIARIOS LD	R004179211	DEFESA PRÉVIA	14/05/2012	04/06/2012
NWQ7859	PS PAINES LTDA	A010929431	DEFESA PRÉVIA	07/05/2012	04/06/2012
NLM9398	PUGLIE IND E COM DE ROUPAS LTDA	R004167067	DEFESA PRÉVIA	03/05/2012	04/06/2012
NWJ9272	R L VEIGA - ME	A010929165	DEFESA PRÉVIA	07/05/2012	04/06/2012
NVU7125	RADAMEZIO HENRIQUE DE MOURA	R004167656	DEFESA PRÉVIA	03/05/2012	04/06/2012
OGZ7531	RAFAEL ALVES FEITOSA	A010453157	DEFESA PRÉVIA	02/05/2012	04/06/2012
NK19749	RAFAEL ANTONIO SILVA TEIXEIRA	A011910454	DEFESA PRÉVIA	02/05/2012	04/06/2012
NFR2200	RAFAEL CAVALCANTE MAZZONI	R004151673	DEFESA PRÉVIA	26/04/2012	04/06/2012
NWG3957	RAFAEL FONSECA DE ALCANTARA	R004175063	DEFESA PRÉVIA	11/05/2012	04/06/2012
JHW7598	RAFAEL FREITAS ADAMASTOR	R004161809	DEFESA PRÉVIA	01/05/2012	04/06/2012
KEZ3686	RAFAEL INACIO GUIMARAES	R004182866	DEFESA PRÉVIA	14/05/2012	04/06/2012
NWG3576	RAFAEL RAMOS PEREIRA	A010475471	DEFESA PRÉVIA	17/05/2012	04/06/2012
KEI5485	RAFAEL SCANO BARBOSA	R004165826	DEFESA PRÉVIA	02/05/2012	04/06/2012
NVT4603	RAFAEL TEIXEIRA SANTANA	R004174798	DEFESA PRÉVIA	11/05/2012	04/06/2012
JJH3924	RAFAELA PEREIRA S MUNIZ	R004152358	DEFESA PRÉVIA	26/04/2012	04/06/2012
EDU2098	RAFEH ANDRAUS FILHO	R004126260	DEFESA PRÉVIA	17/04/2012	04/06/2012
NKV4644	RAGLEBIO RODRIGUES CAMARGO	R004174736	DEFESA PRÉVIA	11/05/2012	04/06/2012
DUL4038	RAIMUNDA SOARES PEREIRA	A010466670	DEFESA PRÉVIA	21/04/2012	04/06/2012
KBU1906	RAIMUNDO BARBOSA TRAJANO	A010874553	DEFESA PRÉVIA	10/05/2012	04/06/2012
GMB1711	RAIMUNDO BENTO RODRIGUES	R004166072	DEFESA PRÉVIA	03/05/2012	04/06/2012
OGJ0977	RAIMUNDO CAMILO DE SENA	A010469008	DEFESA PRÉVIA	10/05/2012	04/06/2012
OGH6840	RAIMUNDO DA SILVA	R004165543	DEFESA PRÉVIA	02/05/2012	04/06/2012
OGH6840	RAIMUNDO DA SILVA	R004166549	DEFESA PRÉVIA	03/05/2012	04/06/2012
OGH6840	RAIMUNDO DA SILVA	R004174080	DEFESA PRÉVIA	11/05/2012	04/06/2012
NWG9684	RAIMUNDO DE OLIVEIRA BARROS	R004162323	DEFESA PRÉVIA	01/05/2012	04/06/2012
NLG8479	RAIMUNDO DE SOUSA GIL	R004147563	DEFESA PRÉVIA	24/04/2012	04/06/2012
NFU2618	RAIMUNDO FRANCISCO DA SILVA FILHO	R004175602	DEFESA PRÉVIA	11/05/2012	04/06/2012
NGY2641	RAIMUNDO JOSE FERREIRA	A010469007	DEFESA PRÉVIA	11/05/2012	04/06/2012
MVM5220	RAIMUNDO NONATO BORGES DOS REIS	R004113137	DEFESA PRÉVIA	09/04/2012	04/06/2012
NLR6140	RAIMUNDO NONATO NASCIMENTO JUNIOR	A010472141	DEFESA PRÉVIA	02/05/2012	04/06/2012
NVR5910	RAIMUNDO NONATO PONTES TAVORA	R004180825	DEFESA PRÉVIA	14/05/2012	04/06/2012
NVQ7954	RAIMUNDO NONATO SAMPAIO DE SOUSA	R004176293	DEFESA PRÉVIA	11/05/2012	04/06/2012
NKQ5773	RAIMUNDO PEREIRA DE SOUSA	A010468797	DEFESA PRÉVIA	02/05/2012	04/06/2012
NVR3049	RAIMUNDO SEBASTIAO DA SILVA	A010458686	DEFESA PRÉVIA	05/05/2012	04/06/2012
NWO0725	RAIMUNDO SERGIO DOS SANTOS	R004192876	DEFESA PRÉVIA	16/05/2012	04/06/2012
KDL9392	RAIMUNDO SILVA DE CIRQUEIRA	R004176165	DEFESA PRÉVIA	11/05/2012	04/06/2012
JGB7134	RAIMUNDO SOARES DE SOUZA FILHO	R004193091	DEFESA PRÉVIA	16/05/2012	04/06/2012
OGY1262	RAINE FERREIRA DE CARVALHO	R004166655	DEFESA PRÉVIA	03/05/2012	04/06/2012
OGY1262	RAINE FERREIRA DE CARVALHO	R004162454	DEFESA PRÉVIA	01/05/2012	04/06/2012
NJZ0075	RAMBLES GOMES DE SOUZA	R004145289	DEFESA PRÉVIA	24/04/2012	04/06/2012
NLR6651	RAMON MARTINS DE FREITAS NE	R004175273	DEFESA PRÉVIA	11/05/2012	04/06/2012
NLG6099	RAMOS DE FARIA E SILVA FILHO	R004165776	DEFESA PRÉVIA	02/05/2012	04/06/2012
NWT2396	RANGEL A RODRIGUES DA SILVA	R004096623	DEFESA PRÉVIA	30/03/2012	04/06/2012
HPY7303	RANIERI JACOB DA COSTA	R004168155	DEFESA PRÉVIA	03/05/2012	04/06/2012
NGA4436	RAQUEL ARAUJO GARCIA	A010914733	DEFESA PRÉVIA	14/05/2012	04/06/2012
KFA8316	RAUL BARBOSA DE CARVALHO	R004144298	DEFESA PRÉVIA	24/04/2012	04/06/2012
NGY1816	REACAO DIAG IMP E EXP PROD HOSP E LAB LTDA	R004182352	DEFESA PRÉVIA	14/05/2012	04/06/2012
JVT7238	RECY DE SOUZA LEITE	R004176399	DEFESA PRÉVIA	11/05/2012	04/06/2012
NVV7154	REGILENE CARDOSO	R004166080	DEFESA PRÉVIA	03/05/2012	04/06/2012
NVV7154	REGILENE CARDOSO	R004144311	DEFESA PRÉVIA	24/04/2012	04/06/2012
NVV7154	REGILENE CARDOSO	R004153852	DEFESA PRÉVIA	27/04/2012	04/06/2012
NKH9289	REGINA CELIA BARBOSA AMARAL	R004153997	DEFESA PRÉVIA	27/04/2012	04/06/2012

MNZ6355	REGINA MARA FABIANO	R004175428	DEFESA PRÉVIA	11/05/2012	04/06/2012
NKW1484	REGINALDO DE SOUSA SOARES	R004174130	DEFESA PRÉVIA	11/05/2012	04/06/2012
NLR8483	REGINALDO GIRAÓ DE AQUINO	R004134805	DEFESA PRÉVIA	19/04/2012	04/06/2012
DQX7928	REGINALDO GONCALVES DE MAGALHAES	A010927982	DEFESA PRÉVIA	04/05/2012	04/06/2012
KAX0813	REGINALDO TEIXEIRA DE SOUZA	R004181984	DEFESA PRÉVIA	14/05/2012	04/06/2012
KAX0813	REGINALDO TEIXEIRA DE SOUZA	R004182060	DEFESA PRÉVIA	14/05/2012	04/06/2012
JMR9460	REIA MARTE ADORNO DE OLIVEIRA	R004167471	DEFESA PRÉVIA	03/05/2012	04/06/2012
NVT5737	REICHELLY RODRIGUES DOS SANTOS	A000020384	DEFESA PRÉVIA	04/05/2012	04/06/2012
NVU0027	REINALDO ALVES VIANA	R004163587	DEFESA PRÉVIA	01/05/2012	04/06/2012
KFC7494	REINALDO ANTERO DA SILVA	R004174991	DEFESA PRÉVIA	11/05/2012	04/06/2012
NT03422	REINALDO ANTONIO DE OLIVEIRA	A010463748	DEFESA PRÉVIA	24/04/2012	04/06/2012
EKO2281	REINALDO ANTONIO FERREIRA	R004167465	DEFESA PRÉVIA	03/05/2012	04/06/2012
JG17271	REJAINÉ SILVA GUIMARAES	R004010075	DEFESA PRÉVIA	23/02/2012	04/06/2012
KCI4068	RENAN PEREIRA DA SILVA	A010920819	DEFESA PRÉVIA	23/04/2012	04/06/2012
DHQ3570	RENAN RODRIGO M MARTINS DE BARROS	R004176426	DEFESA PRÉVIA	11/05/2012	04/06/2012
NJZ7670	RENATA BATISTA ALVES	R004163445	DEFESA PRÉVIA	01/05/2012	04/06/2012
NWP1376	RENATA CRISTINA SIQUEIRA CHAVEIRO	A010890320	DEFESA PRÉVIA	01/05/2012	04/06/2012
NKN0423	RENATA DE CASTRO CUNHA	A010467419	DEFESA PRÉVIA	12/05/2012	04/06/2012
NKE0693	RENATA DE SOUZA LEAL	R004148065	DEFESA PRÉVIA	25/04/2012	04/06/2012
NLR1900	RENATA MACHADO E SILVA	A010479115	DEFESA PRÉVIA	12/05/2012	04/06/2012
KBT6813	RENATA MARQUES FERNANDES	R004191928	DEFESA PRÉVIA	16/05/2012	04/06/2012
ETD4440	RENATA PEDROSO CARVALHO	R004147983	DEFESA PRÉVIA	25/04/2012	04/06/2012
NFO7080	RENATA VIEIRA REZENDE FARIA	R004166152	DEFESA PRÉVIA	03/05/2012	04/06/2012
NFV7458	RENATO AUGUSTO DE ALMEIDA	R004161781	DEFESA PRÉVIA	01/05/2012	04/06/2012
HBN0507	RENATO CARVALHO SILVA	A010467411	DEFESA PRÉVIA	10/05/2012	04/06/2012
NFP4959	RENATO GUILHERME DA SILVA	R004175229	DEFESA PRÉVIA	11/05/2012	04/06/2012
NVZ3982	RENATO IVO DA SILVA	R004151110	DEFESA PRÉVIA	26/04/2012	04/06/2012
NFH0313	RENATO PEREIRA SOBRINHO	R004164394	DEFESA PRÉVIA	02/05/2012	04/06/2012
EMF0006	RENATO ROSSINI BATISTA DOS ANJOS	A010473733	DEFESA PRÉVIA	17/05/2012	04/06/2012
NFY3694	RENATO TANGARI DIB	R004167113	DEFESA PRÉVIA	03/05/2012	04/06/2012
NKL1735	RENAUTO VEICULOS E PECAS LTDA	A010476203	DEFESA PRÉVIA	17/05/2012	04/06/2012
NKL1735	RENAUTO VEICULOS E PECAS LTDA	A010448111	DEFESA PRÉVIA	12/05/2012	04/06/2012
KDZ0806	RENIER LOPES DA ROCHA	R004144593	DEFESA PRÉVIA	24/04/2012	04/06/2012
NKD6856	RENILSON ALMEIDA DA SILVA	R004151877	DEFESA PRÉVIA	26/04/2012	04/06/2012
HOW2582	REVEL AUTO PECAS LTDA	R004188423	DEFESA PRÉVIA	15/05/2012	04/06/2012
KEK3176	RICARDO ALVES PAIVA	R004189191	DEFESA PRÉVIA	15/05/2012	04/06/2012
DSE1950	RICARDO AUGUSTO MARQUES	R004130491	DEFESA PRÉVIA	18/04/2012	04/06/2012
NGD4951	RICARDO AUGUSTO MOREIRA	A010852005	DEFESA PRÉVIA	10/05/2012	04/06/2012
NFH1256	RICARDO CELESTINO OLIVEIRA	R004174093	DEFESA PRÉVIA	11/05/2012	04/06/2012
NWN4351	RICARDO CESAR DE SANTANA	A010927885	DEFESA PRÉVIA	30/04/2012	04/06/2012
NWG2115	RICARDO DE FREITAS GUIMARAES	A010839486	DEFESA PRÉVIA	11/04/2012	04/06/2012
CYU2455	RICARDO DOS SANTOS NEVES	A010915621	DEFESA PRÉVIA	24/04/2012	04/06/2012
NFK5050	RICARDO FERNANDES DA SILVA	A010925858	DEFESA PRÉVIA	23/04/2012	04/06/2012
EAR2665	RICARDO FERNANDES FERREIRA	R004181704	DEFESA PRÉVIA	14/05/2012	04/06/2012
NVY6132	RICARDO FERREIRA DA SILVA	A010474828	DEFESA PRÉVIA	10/05/2012	04/06/2012
NKM9802	RICARDO GAJON BORGES	R004167890	DEFESA PRÉVIA	03/05/2012	04/06/2012
EDT5130	RICARDO HENRIQUE PACHECO	R004142846	DEFESA PRÉVIA	23/04/2012	04/06/2012
NVR1399	RICARDO NEVES DE BRITO	R004155916	DEFESA PRÉVIA	27/04/2012	04/06/2012
GPL7998	RICARDO PADUA CRISPIM	R004164617	DEFESA PRÉVIA	02/05/2012	04/06/2012
NVV0215	RICARDO PAULO DE CASTRO	R004180232	DEFESA PRÉVIA	14/05/2012	04/06/2012
NVO8836	RICARDO PEREIRA BORGES	A010463992	DEFESA PRÉVIA	16/05/2012	04/06/2012
AHY9252	RICARDO PEREIRA SILVA	R004110941	DEFESA PRÉVIA	09/04/2012	04/06/2012
NLM3498	RICARDO RIBEIRO FERNANDES	R004159015	DEFESA PRÉVIA	30/04/2012	04/06/2012
NKE3486	RICARDO RODRIGUES DA SILVA	R004164927	DEFESA PRÉVIA	02/05/2012	04/06/2012
JER8250	RICARDO SALES DE MOURA	R004161088	DEFESA PRÉVIA	01/05/2012	04/06/2012
NGC9460	RICARDO SOARES CORREA	A010476449	DEFESA PRÉVIA	10/05/2012	04/06/2012
NGC9460	RICARDO SOARES CORREA	A010472864	DEFESA PRÉVIA	17/05/2012	04/06/2012
NGC9460	RICARDO SOARES CORREA	R004175184	DEFESA PRÉVIA	11/05/2012	04/06/2012
NGH9469	RICARDO TEIXEIRA RAMOS	R004188063	DEFESA PRÉVIA	15/05/2012	04/06/2012
NFR8038	RICARDO XAVIER DE LIMA	A012247426	DEFESA PRÉVIA	04/05/2012	04/06/2012
CGN3066	RICELLE BARBOSA DOS SANTOS	R004194018	DEFESA PRÉVIA	16/05/2012	04/06/2012
HCV0495	RICHARD WELLBER AVELAR	R004155685	DEFESA PRÉVIA	27/04/2012	04/06/2012
NKR6451	RICHARDSON MESSIAS SILVEIRA	R004182190	DEFESA PRÉVIA	14/05/2012	04/06/2012
NFK4959	RINALDO RODRIGUES DA SILVA	R004180243	DEFESA PRÉVIA	14/05/2012	04/06/2012
OGK1587	RITA DE C CORDEIRO F ARAUJO	A010896458	DEFESA PRÉVIA	02/05/2012	04/06/2012
NFX9541	RITA DE CASSIA PESSOA BORGES	R004144896	DEFESA PRÉVIA	24/04/2012	04/06/2012
OGQ9976	RITA EVARISTO DA SILVA	R004145651	DEFESA PRÉVIA	24/04/2012	04/06/2012
KED1784	RIUSSE ALVES OLIVEIRA	R004165690	DEFESA PRÉVIA	02/05/2012	04/06/2012
KAV8900	RIVANILSO VIEIRA DE ALMEIDA	R004174701	DEFESA PRÉVIA	11/05/2012	04/06/2012
NKR0359	ROBERIO ALEXANDRE M FERRO	R004165836	DEFESA PRÉVIA	02/05/2012	04/06/2012
NW19581	ROBERTA ALEXANDRE BOTELHO	R004166605	DEFESA PRÉVIA	03/05/2012	04/06/2012
NVZ0340	ROBERTA P SARQUES	R004154945	DEFESA PRÉVIA	27/04/2012	04/06/2012

KDV0674	ROBERTO ANTONIO DA SILVA	R004180227	DEFESA PRÉVIA	14/05/2012	04/06/2012
KES4570	ROBERTO BARBOSA DOS SANTOS	R004155247	DEFESA PRÉVIA	27/04/2012	04/06/2012
DCK0948	ROBERTO BIANCHI GRECCO MANFRIN PEPORINE	R004127634	DEFESA PRÉVIA	17/04/2012	04/06/2012
NLR8318	ROBERTO DE BRITO BORGES	R004155122	DEFESA PRÉVIA	27/04/2012	04/06/2012
NFQ5816	ROBERTO DOUGLAS DE OLIVEIRA	R004165196	DEFESA PRÉVIA	02/05/2012	04/06/2012
NFQ5816	ROBERTO DOUGLAS DE OLIVEIRA	R004142845	DEFESA PRÉVIA	23/04/2012	04/06/2012
HHE4615	ROBERTO GOMES DA COSTA	R004176052	DEFESA PRÉVIA	11/05/2012	04/06/2012
NVS0147	ROBERTO NACAXE	R004150242	DEFESA PRÉVIA	26/04/2012	04/06/2012
LBR6298	ROBERTO PESSONI DINIZ	R004168184	DEFESA PRÉVIA	03/05/2012	04/06/2012
NWN8819	ROBERTO RIOS DA SILVA	R004129892	DEFESA PRÉVIA	18/04/2012	04/06/2012
NGT8126	ROBERTO RODRIGUES SOUSA	R004152400	DEFESA PRÉVIA	26/04/2012	04/06/2012
KER5563	ROBINSON FERREIRA DOS SANTOS	A012247579	DEFESA PRÉVIA	12/05/2012	04/06/2012
KCS4052	ROBISMAR SOARES DA SILVA	R004166697	DEFESA PRÉVIA	03/05/2012	04/06/2012
NVP8536	ROBSOM SILVANO MIRANDA COQUEIRO	A010463801	DEFESA PRÉVIA	27/04/2012	04/06/2012
NWR7679	ROBSON ALVES PAULINO	A010471657	DEFESA PRÉVIA	10/05/2012	04/06/2012
NGA0243	ROBSON JOSE DE LIMA	R004147157	DEFESA PRÉVIA	24/04/2012	04/06/2012
NGF6513	ROBSON MIGUEL SANTA CATARINA	A010908377	DEFESA PRÉVIA	11/05/2012	04/06/2012
NFK1719	ROBSON RODRIGUES DOS SANTOS	A010924350	DEFESA PRÉVIA	10/05/2012	04/06/2012
KDA8570	ROBSON WILLIAM DO NASCIMENTO	R004127395	DEFESA PRÉVIA	17/04/2012	04/06/2012
NLU5787	RODRIGO ANTONIO DE SOUZA	A010839551	DEFESA PRÉVIA	25/04/2012	04/06/2012
NVR1679	RODRIGO CANDIDO SENA	A010463967	DEFESA PRÉVIA	24/04/2012	04/06/2012
NWD1312	RODRIGO CARVALHO SANCHES	R004174058	DEFESA PRÉVIA	11/05/2012	04/06/2012
KFA8791	RODRIGO CESAR NEMEZIO	A010463800	DEFESA PRÉVIA	27/04/2012	04/06/2012
NKR7120	RODRIGO DE ABREU MOREIRA DOS SANTOS	A010442551	DEFESA PRÉVIA	02/05/2012	04/06/2012
OGT9097	RODRIGO DIVINO GOMES DE JESUS	R004187331	DEFESA PRÉVIA	15/05/2012	04/06/2012
DWD2152	RODRIGO DOS SANTOS SILVA	A010468998	DEFESA PRÉVIA	11/05/2012	04/06/2012
JJI7239	RODRIGO EMANOEL CARVALHO DINHEIRO	R004166351	DEFESA PRÉVIA	03/05/2012	04/06/2012
NFQ4717	RODRIGO ESTEVES DA SILVA	R004165170	DEFESA PRÉVIA	02/05/2012	04/06/2012
JHP6603	RODRIGO EVANGELISTA DA SILVA	A010928253	DEFESA PRÉVIA	01/05/2012	04/06/2012
NK03222	RODRIGO FERNANDES DA SILVA	R004154860	DEFESA PRÉVIA	27/04/2012	04/06/2012
NKN3437	RODRIGO GOMIZ VENDITTI	A010928503	DEFESA PRÉVIA	15/05/2012	04/06/2012
NGS0640	RODRIGO LEANDRO NASCIMENTO DINIZ	R004176780	DEFESA PRÉVIA	11/05/2012	04/06/2012
NVR8760	RODRIGO LIBERIO PEREIRA	A010926989	DEFESA PRÉVIA	14/05/2012	04/06/2012
NVZ4974	RODRIGO MATIAS MARTINS DE OLIVEIRA	R004146843	DEFESA PRÉVIA	24/04/2012	04/06/2012
NKM6795	RODRIGO NUNES DOS SANTOS	R004153718	DEFESA PRÉVIA	27/04/2012	04/06/2012
NGK6712	RODRIGO PEREIRA BORGES	A010455274	DEFESA PRÉVIA	18/04/2012	04/06/2012
ILC6328	RODRIGO RODRIGUES PEREIRA	R004154146	DEFESA PRÉVIA	27/04/2012	04/06/2012
NKX9452	RODRIGO SANABRIA SOUSA	R004167012	DEFESA PRÉVIA	03/05/2012	04/06/2012
JYO4598	RODRIGO SENE SOARES	R004111961	DEFESA PRÉVIA	09/04/2012	04/06/2012
NKY7127	RODRIGO SILVA DOS SANTOS	R004171009	DEFESA PRÉVIA	04/05/2012	04/06/2012
NLH6981	RODRIGO SIMON GRUSZEZYNSKI	R004165529	DEFESA PRÉVIA	02/05/2012	04/06/2012
MTC9951	RODRIGO TADEU FAVALESSA	R004163682	DEFESA PRÉVIA	01/05/2012	04/06/2012
NVZ5712	ROGER RODRIGUES DA CUNHA	R004176157	DEFESA PRÉVIA	11/05/2012	04/06/2012
NWQ5356	ROGERIO ALVARES DE FARIA PEREIRA	A010453213	DEFESA PRÉVIA	17/04/2012	04/06/2012
KBD4504	ROGERIO ALVES DOS SANTOS PIRES	A010466614	DEFESA PRÉVIA	19/04/2012	04/06/2012
KER3667	ROGERIO AZEREDO CARDOSO D AVILA	R004165126	DEFESA PRÉVIA	02/05/2012	04/06/2012
NGD9976	ROGERIO BERNADO DOS SANTOS	R004170709	DEFESA PRÉVIA	04/05/2012	04/06/2012
DTF8902	ROGERIO DE CARVALHO COSTA	A010928480	DEFESA PRÉVIA	07/05/2012	04/06/2012
CWD9010	ROGERIO DIAS DA SILVA	R004167514	DEFESA PRÉVIA	03/05/2012	04/06/2012
NFS9149	ROGERIO DOS SANTOS FERREIRA	R004155458	DEFESA PRÉVIA	27/04/2012	04/06/2012
NGB3154	ROGERIO FERNANDES PEREIRA	R004175896	DEFESA PRÉVIA	11/05/2012	04/06/2012
NW14548	ROGERIO LOPES DA CUNHA	R004166196	DEFESA PRÉVIA	03/05/2012	04/06/2012
KCQ5128	ROGERIO MACIEL CLEMENTE	A010463744	DEFESA PRÉVIA	28/04/2012	04/06/2012
KCD0879	ROGERIO MARTINS DE OLIVEIRA	R004174651	DEFESA PRÉVIA	11/05/2012	04/06/2012
JDT4829	ROGERIO MEDEIROS	R004166165	DEFESA PRÉVIA	03/05/2012	04/06/2012
NLS7332	ROGERIO MONFERRARI	R004180785	DEFESA PRÉVIA	14/05/2012	04/06/2012
NWC9062	ROGERIO SILVA CARDOSO	R004175067	DEFESA PRÉVIA	11/05/2012	04/06/2012
NJZ7988	ROGERIO SOUZA SANTOS	R004167398	DEFESA PRÉVIA	03/05/2012	04/06/2012
HJP9924	ROGERIO VIEIRA DE ARAUJO	R004133154	DEFESA PRÉVIA	19/04/2012	04/06/2012
NWG0651	ROGERIO XAVIER FELIPE	R004170572	DEFESA PRÉVIA	04/05/2012	04/06/2012
JTP3146	ROMANIELE & ROMANIERE LTDA ME	R004167076	DEFESA PRÉVIA	03/05/2012	04/06/2012
KBR2925	ROMEU FERNANDES MORAIS	A010877744	DEFESA PRÉVIA	26/04/2012	04/06/2012
NLL2427	ROMILDA PEREIRA DE MATOS	R004151588	DEFESA PRÉVIA	26/04/2012	04/06/2012
NFL4328	ROMILDO VIRGULINO DA SILVA	R004167660	DEFESA PRÉVIA	03/05/2012	04/06/2012
NGC0340	ROMMEL DEL C MAGALHAES	A010929190	DEFESA PRÉVIA	11/05/2012	04/06/2012
DYE5413	ROMMEL DEL C MAGALHAES	R004168083	DEFESA PRÉVIA	03/05/2012	04/06/2012
KDJ9027	ROMMEL GOMES RESENDE	R004154870	DEFESA PRÉVIA	27/04/2012	04/06/2012
NWL8726	ROMULO DE ABREU FERREIRA	A010462815	DEFESA PRÉVIA	25/04/2012	04/06/2012
KEK8107	ROMULO NUNES MESQUITA	R004179752	DEFESA PRÉVIA	14/05/2012	04/06/2012
NFD0469	RONALDO ALVES DE SOUSA	R004167710	DEFESA PRÉVIA	03/05/2012	04/06/2012
NWH8680	RONALDO COUTINHO DA SILVA	R004165565	DEFESA PRÉVIA	02/05/2012	04/06/2012
KFB3877	RONALDO DE JESUS SANTOS	R004189900	DEFESA PRÉVIA	15/05/2012	04/06/2012

JEU9174	RONALDO DE SOUZA GOMES	A010924323	DEFESA PRÉVIA	03/05/2012	04/06/2012
NW3661	RONALDO DIAS MARTINS SODRE	A010447637	DEFESA PRÉVIA	02/05/2012	04/06/2012
JRU3509	RONALDO FERREIRA DE SOUZA	R004165806	DEFESA PRÉVIA	02/05/2012	04/06/2012
NFX5804	RONALDO MELO DE OLIVEIRA	A011908060	DEFESA PRÉVIA	02/05/2012	04/06/2012
NVQ8046	RONALDO PEREIRA DA SILVA	R004167400	DEFESA PRÉVIA	03/05/2012	04/06/2012
NFX0905	RONALDO ROGERIO PERES	R004163457	DEFESA PRÉVIA	01/05/2012	04/06/2012
KDG2867	RONALDO VIEIRA RODRIGUES	R004147841	DEFESA PRÉVIA	25/04/2012	04/06/2012
NLT0427	RONAN FERNANDO DE ANDRADE	R004174700	DEFESA PRÉVIA	11/05/2012	04/06/2012
NLF5104	RONAN FRANCISCO ADDA DA SILVA	R004127397	DEFESA PRÉVIA	17/04/2012	04/06/2012
AUD5150	RONDINELLY B DA SILVA	R004144396	DEFESA PRÉVIA	24/04/2012	04/06/2012
NWQ8242	RONDINELLY BORGES MENDANHA	R004153218	DEFESA PRÉVIA	26/04/2012	04/06/2012
NKU9145	RONEIDE ALVES DA SILVA	R004134216	DEFESA PRÉVIA	19/04/2012	04/06/2012
NKU9145	RONEIDE ALVES DA SILVA	R004175160	DEFESA PRÉVIA	11/05/2012	04/06/2012
NKB1069	RONES CLEI ETERNO DA SILVA	R004167918	DEFESA PRÉVIA	03/05/2012	04/06/2012
JGI5198	RONES SOUSA CINTRA	R004150380	DEFESA PRÉVIA	26/04/2012	04/06/2012
KFC6383	RONEY TEIXEIRA DA SILVA	A010925218	DEFESA PRÉVIA	25/04/2012	04/06/2012
NWC5608	RONIE PETERSON DE MORAIS	A010468449	DEFESA PRÉVIA	19/04/2012	04/06/2012
NKR5200	RONIVON OLIVEIRA DA SILVA	R004174259	DEFESA PRÉVIA	11/05/2012	04/06/2012
NJY1909	RONNES TAVARES DE SOUZA	A010458291	DEFESA PRÉVIA	20/04/2012	04/06/2012
HBD3016	ROSA NERIS DE OLIVEIRA SILVA	R004163133	DEFESA PRÉVIA	01/05/2012	04/06/2012
GVF7369	ROSA RODRIGUES FILHA	R004170652	DEFESA PRÉVIA	04/05/2012	04/06/2012
HOT5453	ROSALINA LEITE DE F RODRIGUES	A010469255	DEFESA PRÉVIA	17/05/2012	04/06/2012
JPK0877	ROSALVO LIMA DOS SANTOS	R004151627	DEFESA PRÉVIA	26/04/2012	04/06/2012
NCP8402	ROSAMI DE OLIVEIRA COSTA	R004161700	DEFESA PRÉVIA	01/05/2012	04/06/2012
NLD4957	ROSANA ANGELA BARBOSA	R004175687	DEFESA PRÉVIA	11/05/2012	04/06/2012
NGI5499	ROSANA GERTRUDES PEREIRA DOS SANTOS	A010873312	DEFESA PRÉVIA	04/05/2012	04/06/2012
NGQ3822	ROSANE CAVALCANTE FRAGOSO	A010472862	DEFESA PRÉVIA	17/05/2012	04/06/2012
NWR0170	ROSANE F DE OLIVEIRA ESTEVES	R004161060	DEFESA PRÉVIA	01/05/2012	04/06/2012
JEM4755	ROSANGELA MARIA DE SOUZA NUNES	R004129171	DEFESA PRÉVIA	18/04/2012	04/06/2012
OGH6515	ROSANGELA MASCARENHAS SANTOS	A010460819	DEFESA PRÉVIA	12/05/2012	04/06/2012
NWH2554	ROSANGELA SAMPAIO M DE PAIVA	A010929085	DEFESA PRÉVIA	03/05/2012	04/06/2012
KBV9435	ROSANO MARTINS TAVARES	R004180657	DEFESA PRÉVIA	14/05/2012	04/06/2012
DRS1908	ROSECLEA SOBRAL BARBOSA SILVA	R004161828	DEFESA PRÉVIA	01/05/2012	04/06/2012
NKQ6908	ROSELI DE OLIVEIRA	R004176428	DEFESA PRÉVIA	11/05/2012	04/06/2012
NVQ8424	ROSELY IRINEU DE MORAIS	A010926040	DEFESA PRÉVIA	18/04/2012	04/06/2012
KFC5970	ROSEMBERQUE DA SILVA CUNHA	A010454458	DEFESA PRÉVIA	01/05/2012	04/06/2012
CNJ5918	ROSEMEYRE CRISTINA G. DOS SANTOS	A010460987	DEFESA PRÉVIA	21/04/2012	04/06/2012
NLS5177	ROSIANE DOS ANJOS	A010456789	DEFESA PRÉVIA	15/05/2012	04/06/2012
KDD4402	ROSIENE ALVES DOS SANTOS	R004119526	DEFESA PRÉVIA	11/04/2012	04/06/2012
NGH0750	ROSILDA PEREIRA MAIA	A010460685	DEFESA PRÉVIA	04/05/2012	04/06/2012
JGF1477	ROSILENE FERREIRA LUZ	R004168141	DEFESA PRÉVIA	03/05/2012	04/06/2012
MRV5921	ROSILENE RAMOS DE SOUZA GONCALVES	R004166624	DEFESA PRÉVIA	03/05/2012	04/06/2012
KEQ4746	ROSILENE RODRIGUES DE MORAES	A010910245	DEFESA PRÉVIA	04/05/2012	04/06/2012
NGJ4945	ROSILENY MARIA JOSE ROCHA DINIZ	A010461074	DEFESA PRÉVIA	02/05/2012	04/06/2012
NFI4398	ROSIMARIA SOARES DE OLIVERIA	R004134444	DEFESA PRÉVIA	19/04/2012	04/06/2012
NGA4920	ROSIMEIRE CACHATORI	R004165711	DEFESA PRÉVIA	02/05/2012	04/06/2012
NKN7114	ROSIMEIRE CARDOSO MACHADO	R004175036	DEFESA PRÉVIA	11/05/2012	04/06/2012
KZU6834	ROSIMEIRE DIVINA DE O FERREIRA	R004166983	DEFESA PRÉVIA	03/05/2012	04/06/2012
NGB0893	ROSIMEIRE ESTEVAO DE P BERNARDO	R004150607	DEFESA PRÉVIA	26/04/2012	04/06/2012
NWG3554	ROSIMEIRE PEREIRA MARINS	R004151158	DEFESA PRÉVIA	26/04/2012	04/06/2012
BPM2567	ROSIMEIRY DOS SANTOS DOMINGOS	R004151865	DEFESA PRÉVIA	26/04/2012	04/06/2012
NGL6416	ROZELY DIAS DOS SANTOS	A010925865	DEFESA PRÉVIA	23/04/2012	04/06/2012
NFV5727	ROZEMAR FRANCISCO DA CANCEICAO	A010468994	DEFESA PRÉVIA	11/05/2012	04/06/2012
NLJ3170	ROZENI PEREIRA DA SILVA	R004162029	DEFESA PRÉVIA	01/05/2012	04/06/2012
NLJ3170	ROZENI PEREIRA DA SILVA	R004162028	DEFESA PRÉVIA	01/05/2012	04/06/2012
NJY6692	ROZIMER LOPES DA COSTA	R004146196	DEFESA PRÉVIA	24/04/2012	04/06/2012
NGY3837	ROZIRENE DE ALMEIDA ROSA	A010928338	DEFESA PRÉVIA	07/05/2012	04/06/2012
NFT6040	RPI REPRESENTACOES LTDA	R004162309	DEFESA PRÉVIA	01/05/2012	04/06/2012
KDJ7338	RUBEM PEREIRA DA SILVA	R004154750	DEFESA PRÉVIA	27/04/2012	04/06/2012
NBJ5024	RUBENS BENTO DA CRUZ	R004158865	DEFESA PRÉVIA	30/04/2012	04/06/2012
KEP3641	RUBENS BURGO FERNANDEZ	R004167391	DEFESA PRÉVIA	03/05/2012	04/06/2012
EZA3015	RUBENS DE MORAES	R004127763	DEFESA PRÉVIA	17/04/2012	04/06/2012
KDT8060	RUBENS MARCELINO DE ARAUJO	R004154660	DEFESA PRÉVIA	27/04/2012	04/06/2012
NSF5006	RUBENS MOREIRA INACIO	R004145850	DEFESA PRÉVIA	24/04/2012	04/06/2012
NSF5006	RUBENS MOREIRA INACIO	R004147266	DEFESA PRÉVIA	24/04/2012	04/06/2012
MWJ1154	RUBERSON QUEIROZ DA SILVA	R004170710	DEFESA PRÉVIA	04/05/2012	04/06/2012
KFB6409	RUBIANA DE MORAIS CARVALHO DE PAULA	R004154632	DEFESA PRÉVIA	27/04/2012	04/06/2012
NLR1690	RUBIANA TEIXEIRA BARBOSA	A010466035	DEFESA PRÉVIA	16/05/2012	04/06/2012
DGD8094	RUBINEIA DE OLIVEIRA	A010901348	DEFESA PRÉVIA	25/04/2012	04/06/2012
NVT7603	RUI LUIS COSTA	R004150089	DEFESA PRÉVIA	26/04/2012	04/06/2012
NLB8047	RUIVAR ANAPOLINO MACHADO	R004179038	DEFESA PRÉVIA	14/05/2012	04/06/2012
NKO5496	RUY BARBOSA CUNHA JUNIOR	R004106320	DEFESA PRÉVIA	04/04/2012	04/06/2012

JVU8282	RV LOCACOES DE MAQ E CAMINHOS LTDA	R004154573	DEFESA PRÉVIA	27/04/2012	04/06/2012
OGR6612	SABRINA VILARINHO MENEZES	R004142743	DEFESA PRÉVIA	23/04/2012	04/06/2012
JHN8192	SAINT MORITZ DIST DE VEICULOS E SER LTDA	R004166014	DEFESA PRÉVIA	02/05/2012	04/06/2012
JL2644	SALLI MILVA MORALES PACHECO DO REGO	R004166898	DEFESA PRÉVIA	03/05/2012	04/06/2012
NVS9220	SALVADOR CORREIA GUIMARAES	R004179682	DEFESA PRÉVIA	14/05/2012	04/06/2012
JHT0575	SAM WEBERT ALCANTARA	R004175570	DEFESA PRÉVIA	11/05/2012	04/06/2012
NWO9943	SAMANTHA AMELIA DE SOUZA COSTA	R004176960	DEFESA PRÉVIA	11/05/2012	04/06/2012
NKZ5368	SAMIRAMIS M M DA VEIGA	R004168204	DEFESA PRÉVIA	03/05/2012	04/06/2012
NWH4892	SAMTINO DIAS DA CONCEICAO	R004180244	DEFESA PRÉVIA	14/05/2012	04/06/2012
NGW3851	SAMUEL ALVES BRAZ	R004181002	DEFESA PRÉVIA	14/05/2012	04/06/2012
KBJ6264	SAMUEL ANASTACIO BATISTA DE ABREU	R004134268	DEFESA PRÉVIA	19/04/2012	04/06/2012
JTA7383	SAMUEL BUENO BARBOSA	R004179071	DEFESA PRÉVIA	14/05/2012	04/06/2012
KEG7834	SAMUEL MARACAPE DOS SANTOS	A000020396	DEFESA PRÉVIA	07/05/2012	04/06/2012
JJK5945	SANDRA CRISTINA ELIAS	A010463557	DEFESA PRÉVIA	01/05/2012	04/06/2012
HPH4453	SANDRA MARQUES	R004162596	DEFESA PRÉVIA	01/05/2012	04/06/2012
NKZ5556	SANDRA REGINA ARAUJO DE SOUZA DA SILVA	A010908394	DEFESA PRÉVIA	11/05/2012	04/06/2012
NKZ5556	SANDRA REGINA ARAUJO DE SOUZA DA SILVA	A010912874	DEFESA PRÉVIA	11/05/2012	04/06/2012
NKT17153	SANDRA REGINA COSTA DE AZEVEDO	A010465742	DEFESA PRÉVIA	21/04/2012	04/06/2012
KER4825	SANDRO BORGES DA SILVA	R004154271	DEFESA PRÉVIA	27/04/2012	04/06/2012
NLC8711	SANDRO FERREIRA DOS SANTOS LANDIM	R004147989	DEFESA PRÉVIA	25/04/2012	04/06/2012
JTS7801	SANDRO LUIS MARTINS RIBEIRO	R004163371	DEFESA PRÉVIA	01/05/2012	04/06/2012
NLP6728	SANMEK COMERCIO EQUIPAMENTOS IND LTDA	A010469015	DEFESA PRÉVIA	12/05/2012	04/06/2012
NVU6780	SANTA BARBARA EMP AGROPEC LTDA	A010839535	DEFESA PRÉVIA	20/04/2012	04/06/2012
JGL0979	SANTA FELICIDADE INDUSTRIA COM MOVEIS E CONST MADEIRA LTDA	R004175617	DEFESA PRÉVIA	11/05/2012	04/06/2012
NFN6174	SANTIAGO RODRIGUES DE LIMA	A010915745	DEFESA PRÉVIA	07/05/2012	04/06/2012
NKK7451	SANTINO PEREIRA DA SILVA	A010924288	DEFESA PRÉVIA	01/05/2012	04/06/2012
NWC6636	SARA LEVERGGER PICCIRILLI	R004174745	DEFESA PRÉVIA	11/05/2012	04/06/2012
NVR5036	SARIEDINI ADVOGADOS ASSOCIADOS S/C	R004176467	DEFESA PRÉVIA	11/05/2012	04/06/2012
DML4894	SAULO BRILHANTE DOS SANTOS	R004176054	DEFESA PRÉVIA	11/05/2012	04/06/2012
JEP4008	SAULO MARTINS SILVA FILHO	A010851989	DEFESA PRÉVIA	04/05/2012	04/06/2012
NKX0445	SAULO PEREIRA COUTINHO	A010906405	DEFESA PRÉVIA	27/04/2012	04/06/2012
NWI3550	SE AUTO POSTO LTDA	R004155533	DEFESA PRÉVIA	27/04/2012	04/06/2012
JXE0692	SEA COMERCIO DE VEICULOS MAQUINAS E	R004162780	DEFESA PRÉVIA	01/05/2012	04/06/2012
NWK0213	SEBASTIANA CAETANO MENDANHA	R004163076	DEFESA PRÉVIA	01/05/2012	04/06/2012
JFE4503	SEBASTIANA MARIA ALVES	R004174461	DEFESA PRÉVIA	11/05/2012	04/06/2012
GZF1725	SEBASTIANA MARIA DA MAIA	R004151800	DEFESA PRÉVIA	26/04/2012	04/06/2012
NGW1158	SEBASTIANA SILVERIO ROSA DA CRUZ	A010920902	DEFESA PRÉVIA	24/04/2012	04/06/2012
NLH5685	SEBASTIAO ALVES DE CASTRO	R004182785	DEFESA PRÉVIA	14/05/2012	04/06/2012
NKF4252	SEBASTIAO ALVES DE TOLEDO	R004180286	DEFESA PRÉVIA	14/05/2012	04/06/2012
CB18643	SEBASTIAO BENEDITO DOS REIS FILHO	R004160656	DEFESA PRÉVIA	01/05/2012	04/06/2012
IJD0737	SEBASTIAO DAS CHAGAS	A000020293	DEFESA PRÉVIA	30/04/2012	04/06/2012
KDJ1673	SEBASTIAO FERREIRA DOS SANTOS	A010472200	DEFESA PRÉVIA	10/05/2012	04/06/2012
NLS9814	SEBASTIAO FERREIRA LEITE	A010910237	DEFESA PRÉVIA	04/05/2012	04/06/2012
NKC5880	SEBASTIAO FINOTTI	R004175985	DEFESA PRÉVIA	11/05/2012	04/06/2012
MWF0841	SEBASTIAO FRANCA BARROS	A010453360	DEFESA PRÉVIA	15/05/2012	04/06/2012
NFV6857	SEBASTIAO FRANCISCO ALVES	R004182520	DEFESA PRÉVIA	14/05/2012	04/06/2012
NFV6857	SEBASTIAO FRANCISCO ALVES	R004176210	DEFESA PRÉVIA	11/05/2012	04/06/2012
KDZ7064	SEBASTIAO FREIRE DA SILVA FILHO	A010460862	DEFESA PRÉVIA	01/05/2012	04/06/2012
NWG8248	SEBASTIAO LEMES VIANA	A010839530	DEFESA PRÉVIA	20/04/2012	04/06/2012
NWG8248	SEBASTIAO LEMES VIANA	R004143066	DEFESA PRÉVIA	23/04/2012	04/06/2012
MCI2339	SEBASTIAO LOPES DA SILVA	R004155689	DEFESA PRÉVIA	27/04/2012	04/06/2012
NLS9710	SEBASTIAO PARREIRA SOBRINHO	A010878736	DEFESA PRÉVIA	26/04/2012	04/06/2012
GMV0908	SEBASTIAO PEREIRA DE SOUZA	A010451713	DEFESA PRÉVIA	03/05/2012	04/06/2012
NWE6473	SEBASTIAO RENAN M G SANTOS	R004154171	DEFESA PRÉVIA	27/04/2012	04/06/2012
NWE6473	SEBASTIAO RENAN M G SANTOS	R004166733	DEFESA PRÉVIA	03/05/2012	04/06/2012
NGO4929	SEBASTIAO RODRIGUES DO ROSARIO	A010929191	DEFESA PRÉVIA	11/05/2012	04/06/2012
NFX7927	SEBASTIAO SOUSA SANTOS JUNIOR	A010466281	DEFESA PRÉVIA	01/05/2012	04/06/2012
KDY3169	SEBASTIAO TOLEDO DOS SANTOS SOBRINHO	R004176000	DEFESA PRÉVIA	11/05/2012	04/06/2012
KBP2642	SEBASTIAO VITOR DA SILVA	R004180775	DEFESA PRÉVIA	14/05/2012	04/06/2012
NFS3204	SEC. MUNC. DE ADM.E REC HUMANOS	A010862282	DEFESA PRÉVIA	15/05/2012	04/06/2012
NFS6154	SEC. MUNC. DE ADM.E REC HUMANOS	A010874541	DEFESA PRÉVIA	10/05/2012	04/06/2012
NLQ5787	SECRETARIA DA SEGURANCA PUBLICA	R004179985	DEFESA PRÉVIA	14/05/2012	04/06/2012
NLJ0526	SEIR PEREIRA DE CASTRO	R004146430	DEFESA PRÉVIA	24/04/2012	04/06/2012
AFL1092	SELMA ASSUNCAO HAMMES	R004166225	DEFESA PRÉVIA	03/05/2012	04/06/2012
JJY3499	SELMA MARIA DA SILVA	R004168039	DEFESA PRÉVIA	03/05/2012	04/06/2012
NLS3194	SELMA SOCORRO FERNANDES	R004154600	DEFESA PRÉVIA	27/04/2012	04/06/2012
NLU1370	SELMAR JOSE DA ROCHA	R004181979	DEFESA PRÉVIA	14/05/2012	04/06/2012
NWD5890	SEMENTES LAGOA GRANDE LTDA	A010929427	DEFESA PRÉVIA	07/05/2012	04/06/2012
HMX1229	SENNA MOTOS LTDA	R004180052	DEFESA PRÉVIA	14/05/2012	04/06/2012
MEC2625	SENNA MOTOS LTDA	R004181007	DEFESA PRÉVIA	14/05/2012	04/06/2012
ION0087	SENNA MOTOS LTDA ME	R004174753	DEFESA PRÉVIA	11/05/2012	04/06/2012
HBA4159	SERGIO ALVES	R004174608	DEFESA PRÉVIA	11/05/2012	04/06/2012

NKH8211	SERGIO ANTONIO MODESTO PACHECO	R004130855	DEFESA PRÉVIA	18/04/2012	04/06/2012
NLA2605	SERGIO APARECIDO DA SILVA	R004160997	DEFESA PRÉVIA	01/05/2012	04/06/2012
NGP6472	SERGIO AUGUSTO SEVERO	A010475465	DEFESA PRÉVIA	17/05/2012	04/06/2012
NVS0039	SERGIO DE BRITO PEREIRA	A010915954	DEFESA PRÉVIA	10/05/2012	04/06/2012
NGS3350	SERGIO DE SOUSA CAETANO FILHO	R004188559	DEFESA PRÉVIA	15/05/2012	04/06/2012
NWI1239	SERGIO DE SOUSA PINHEIRO	R004162881	DEFESA PRÉVIA	01/05/2012	04/06/2012
JH0256	SERGIO DELVAIR DA COSTA	R004142703	DEFESA PRÉVIA	23/04/2012	04/06/2012
HR19996	SERGIO ENDRIGO SOUSA SANTOS	R004167744	DEFESA PRÉVIA	03/05/2012	04/06/2012
KEV6841	SERGIO FELICIANO DA SILVA	R004142422	DEFESA PRÉVIA	23/04/2012	04/06/2012
KEL8651	SERGIO GOMES DE SOUZA	A000020319	DEFESA PRÉVIA	01/05/2012	04/06/2012
HXL0200	SERGIO LOPES DA SILVA	R004161784	DEFESA PRÉVIA	01/05/2012	04/06/2012
NLB9825	SERGIO MARQUES DE SA	A012240062	DEFESA PRÉVIA	21/04/2012	04/06/2012
JJH1920	SERGIO MARQUEZ NASCENTES	R004145089	DEFESA PRÉVIA	24/04/2012	04/06/2012
JJH1920	SERGIO MARQUEZ NASCENTES	R004146142	DEFESA PRÉVIA	24/04/2012	04/06/2012
JJH1920	SERGIO MARQUEZ NASCENTES	R004162933	DEFESA PRÉVIA	01/05/2012	04/06/2012
NFP0334	SERGIO REIS CARDOSO VIEIRA	A010910132	DEFESA PRÉVIA	24/04/2012	04/06/2012
ANO4555	SERGIO RIBEIRO DE ANDRADE	R004132694	DEFESA PRÉVIA	19/04/2012	04/06/2012
NJF9195	SERGIO RICARDO SIMON NERY	R004154097	DEFESA PRÉVIA	27/04/2012	04/06/2012
NJF9195	SERGIO RICARDO SIMON NERY	R004166600	DEFESA PRÉVIA	03/05/2012	04/06/2012
NJF9195	SERGIO RICARDO SIMON NERY	R004163382	DEFESA PRÉVIA	01/05/2012	04/06/2012
GTV0423	SERGIO ROBERTO COELHO TEIXEIRA	R004167377	DEFESA PRÉVIA	03/05/2012	04/06/2012
NWN8803	SERGIO ROBERTO DA COSTA	R004162648	DEFESA PRÉVIA	01/05/2012	04/06/2012
MNJ9898	SERGIO RUBENS DA SILVA	R004154409	DEFESA PRÉVIA	27/04/2012	04/06/2012
JFJ8042	SEVERINO ALVES DA SILVA	R004162267	DEFESA PRÉVIA	01/05/2012	04/06/2012
NLN0261	SHEYLA RESENDE NUNES	R004130234	DEFESA PRÉVIA	18/04/2012	04/06/2012
NGO4020	SHIRLEY ABADIA C A TOLENTINO	R004155454	DEFESA PRÉVIA	27/04/2012	04/06/2012
NVT0021	SHIRLEY CATHARINA AIDAR	A010915945	DEFESA PRÉVIA	10/05/2012	04/06/2012
KEZ6775	SHIRLEY MARIA LOPES	R004165737	DEFESA PRÉVIA	02/05/2012	04/06/2012
KCW7406	SHIRLEY SILVA MEDEIROS	R004168009	DEFESA PRÉVIA	03/05/2012	04/06/2012
BMH8376	SHISLANE FERNANDES ANDRADE OLIVEIRA	R004167630	DEFESA PRÉVIA	03/05/2012	04/06/2012
NKH7124	SICERO TOME BORGES	A010928015	DEFESA PRÉVIA	15/05/2012	04/06/2012
JIE6108	SIDARTA COSTA DE AZEREDO SOUZA	R004176360	DEFESA PRÉVIA	11/05/2012	04/06/2012
KDU7282	SIDELCINO RODRIGUES DOS SANTOS	R004176498	DEFESA PRÉVIA	11/05/2012	04/06/2012
JFL8775	SIDINEY GRACIANO DE OLIVEIRA	R004163603	DEFESA PRÉVIA	01/05/2012	04/06/2012
NKH0098	SIDNEI CARLOS PAULINO	A010461081	DEFESA PRÉVIA	02/05/2012	04/06/2012
DDQ6558	SIDNEI DA SILVA FELIPE	R004161004	DEFESA PRÉVIA	01/05/2012	04/06/2012
NKZ4307	SIDNEY DE MOURA CARDOSO	A010468724	DEFESA PRÉVIA	02/05/2012	04/06/2012
NKQ2759	SIGA RENT A CAR LTDA	A010460501	DEFESA PRÉVIA	11/05/2012	04/06/2012
JXX3085	SILAS JUNIOR PAIVA DO CARMO	R004165612	DEFESA PRÉVIA	02/05/2012	04/06/2012
KAV7892	SILAS OTACILIO DE LIMA	R004038693	DEFESA PRÉVIA	08/03/2012	04/06/2012
GN14478	SILAS PEREIRA DE CARVALHO	R004155377	DEFESA PRÉVIA	27/04/2012	04/06/2012
NGK1537	SILDEON ALVES DOS SANTOS	R004165103	DEFESA PRÉVIA	02/05/2012	04/06/2012
NLR8879	SILEIDE DIVINA MARQUES	A010463492	DEFESA PRÉVIA	25/04/2012	04/06/2012
NFO6119	SILMA SOLANGE BARRETO B. DA VEIGA	A010474888	DEFESA PRÉVIA	16/05/2012	04/06/2012
NLT1389	SILVA PREMOLDADOS MACHADO LTDA ME	R004154200	DEFESA PRÉVIA	27/04/2012	04/06/2012
NFP1385	SILVANA SULAM I GRANDSIRE	A010448188	DEFESA PRÉVIA	19/04/2012	04/06/2012
AHV5197	SILVANO AZEVEDO DE SOUZA	R004167363	DEFESA PRÉVIA	03/05/2012	04/06/2012
KCO0428	SILVANO CORREA DE AZEVEDO	R004186749	DEFESA PRÉVIA	15/05/2012	04/06/2012
NKW1814	SILVANO MOURATO RODRIGUES	R004174876	DEFESA PRÉVIA	11/05/2012	04/06/2012
NKV9190	SILVEIRA SILVA PAULA	R004145152	DEFESA PRÉVIA	24/04/2012	04/06/2012
CCV0111	SILVERIO APARECIDO DE CAMARGOS	R004161561	DEFESA PRÉVIA	01/05/2012	04/06/2012
NKB7901	SILVIA CRISTINA MATSHUI CALIXTO	A010469041	DEFESA PRÉVIA	10/05/2012	04/06/2012
MCB8955	SILVIA GENTIL ARAUJO	A010475455	DEFESA PRÉVIA	12/05/2012	04/06/2012
NLR4591	SILVIA GOMES RODRIGUES	A010915958	DEFESA PRÉVIA	10/05/2012	04/06/2012
KER5687	SILVIA RENATA DE O BRITO	R004188281	DEFESA PRÉVIA	15/05/2012	04/06/2012
NGT3976	SILVIANO ALVES GUIMARAES	R004164836	DEFESA PRÉVIA	02/05/2012	04/06/2012
NFF7189	SILVIANO DE OLIVEIRA SOARES	A010893782	DEFESA PRÉVIA	07/05/2012	04/06/2012
AFQ8456	SILVIO ROGERIO FAVERO	R004166221	DEFESA PRÉVIA	03/05/2012	04/06/2012
KEE2603	SILVIO DA SILVA CORREA	R004153223	DEFESA PRÉVIA	26/04/2012	04/06/2012
LRB0576	SILVIO FERNANDO DE OLIVEIRA	A010476248	DEFESA PRÉVIA	12/05/2012	04/06/2012
NWE9328	SILVIO OMAR SARAN	R004191914	DEFESA PRÉVIA	16/05/2012	04/06/2012
KCV0299	SILVIO VIGILATO PEREIRA	R004179836	DEFESA PRÉVIA	14/05/2012	04/06/2012
NLO1327	SIMAO DA SILVA RAMOS	A010474880	DEFESA PRÉVIA	11/05/2012	04/06/2012
NKC7834	SIMEIA VIEIRA LEMOS SANTOS	R004161112	DEFESA PRÉVIA	01/05/2012	04/06/2012
KZX0429	SIMIAO SANTOS DE MOURA	R004155191	DEFESA PRÉVIA	27/04/2012	04/06/2012
LOD0684	SIMONE ALMEIDA NOGUEIRA	R004181621	DEFESA PRÉVIA	14/05/2012	04/06/2012
NJN0056	SIMONE DE FREITAS DELATORE	R004051282	DEFESA PRÉVIA	12/03/2012	04/06/2012
NPS9726	SIMONE MELO SOBRAL	R004165789	DEFESA PRÉVIA	02/05/2012	04/06/2012
NVS4200	SIMONE MIRNA MAFRA	R004168290	DEFESA PRÉVIA	03/05/2012	04/06/2012
KEW5499	SIMONE REIS DE SOUZA	A010462849	DEFESA PRÉVIA	26/04/2012	04/06/2012
NGV5362	SIMONY ROSA GONCALVES	R004176188	DEFESA PRÉVIA	11/05/2012	04/06/2012
NPD7814	SINOE LUZ BENTO	R004165678	DEFESA PRÉVIA	02/05/2012	04/06/2012

NWC2010	SINVAL TAVARES DE OLIVEIRA FILHO	R004189381	DEFESA PRÉVIA	15/05/2012	04/06/2012
MSI1602	SINVALDO ALVES DE SOUZA	A010468956	DEFESA PRÉVIA	10/05/2012	04/06/2012
NGE2177	SIRLEI GOMES DIAS	R004170568	DEFESA PRÉVIA	04/05/2012	04/06/2012
HPD0178	SIRLENE APARECIDA DE JESUS	A010880004	DEFESA PRÉVIA	07/05/2012	04/06/2012
NWB4521	SIRLENE LEMES MONTEIRO	R004128807	DEFESA PRÉVIA	18/04/2012	04/06/2012
NWB4521	SIRLENE LEMES MONTEIRO	R004150354	DEFESA PRÉVIA	26/04/2012	04/06/2012
NFX3933	SIVALDO PEDRO ALVES	R004161770	DEFESA PRÉVIA	01/05/2012	04/06/2012
KDL3146	SIZENANDO BATISTA DE CAMARGOS	R004166091	DEFESA PRÉVIA	03/05/2012	04/06/2012
JMZ1672	SIZENANDO DE ARAUJO SILVA	R004150687	DEFESA PRÉVIA	26/04/2012	04/06/2012
NWH5481	SOFISTICATO EVENTOS LTDA	A012238422	DEFESA PRÉVIA	21/04/2012	04/06/2012
NWH5481	SOFISTICATO EVENTOS LTDA	A012239214	DEFESA PRÉVIA	21/04/2012	04/06/2012
NJX4110	SOLANGE ARAUJO MANSO	A010927423	DEFESA PRÉVIA	24/04/2012	04/06/2012
NKU8268	SOLANGE BRUNO BERNARDES	R004187904	DEFESA PRÉVIA	15/05/2012	04/06/2012
GWV8149	SOLANGE DE FATIMA M DE SOUSA	A010465500	DEFESA PRÉVIA	12/05/2012	04/06/2012
JUM7863	SOLENO PEREIRA DA SILVA	R004129927	DEFESA PRÉVIA	18/04/2012	04/06/2012
KCO9572	SOLENO PEREIRA DA SILVA	R004168030	DEFESA PRÉVIA	03/05/2012	04/06/2012
NFR8539	SOLIDARIEDADE BRASIL - ASS PARA SAUDE E ASS SOCIAL	R004165772	DEFESA PRÉVIA	02/05/2012	04/06/2012
NKZ9860	SOLIMAR AVELINO LOPES	A010832726	DEFESA PRÉVIA	23/04/2012	04/06/2012
NKZ9860	SOLIMAR AVELINO LOPES	A010832725	DEFESA PRÉVIA	23/04/2012	04/06/2012
NKZ7760	SOLOWICH RONCOLATO LOULY	R004152565	DEFESA PRÉVIA	26/04/2012	04/06/2012
NGU0490	SOMMAR COSNSTRUTORA LTDA	R004182187	DEFESA PRÉVIA	14/05/2012	04/06/2012
NVZ2620	SONIA DORNINGER PERCUSSOR BORGES	R004155406	DEFESA PRÉVIA	27/04/2012	04/06/2012
HLB3457	SONIA MARIA A DE SOUZA	A010862273	DEFESA PRÉVIA	15/05/2012	04/06/2012
JVQ4584	SONIA MARIA DE PAULA	A009744376	DEFESA PRÉVIA	25/04/2012	04/06/2012
JVQ4584	SONIA MARIA DE PAULA	R004094331	DEFESA PRÉVIA	29/03/2012	04/06/2012
NKU0269	SONIA MARTA RODRIGUES RAYMUNDO	A010928353	DEFESA PRÉVIA	07/05/2012	04/06/2012
KEZ1703	SONIA PAULA DE CAMPOS	R004144653	DEFESA PRÉVIA	24/04/2012	04/06/2012
KDJ1982	SONIA VAZ MONTEIRO	R004133413	DEFESA PRÉVIA	19/04/2012	04/06/2012
NVX8958	SONICA TECNOLOGIA EM ENGENHARIA LTDA	R004175125	DEFESA PRÉVIA	11/05/2012	04/06/2012
NWQ8224	SORAIA BEZERRA DOS SANTOS	R004151600	DEFESA PRÉVIA	26/04/2012	04/06/2012
AJP6074	SORAIA PRATES DE C R MENEZES	A010471189	DEFESA PRÉVIA	12/05/2012	04/06/2012
NVO1315	SOSTENES BEZERRA DA SILVA	R004165217	DEFESA PRÉVIA	02/05/2012	04/06/2012
NVR8000	SOUZA E SOUZA ASSESSORIA PUBLICA E EMPRESARIAL	A010926564	DEFESA PRÉVIA	04/05/2012	04/06/2012
NWO2845	STEPHANY KARYN SANTOS	R004154429	DEFESA PRÉVIA	27/04/2012	04/06/2012
NGQ9461	SUAMY ARIADNE DE ALMEIDA M SANTIAGO	R004189977	DEFESA PRÉVIA	15/05/2012	04/06/2012
NGY2893	SUEILHA ALVES VIEIRA	A010919940	DEFESA PRÉVIA	11/04/2012	04/06/2012
NGY6922	SUELI FONSECA MELO	A010471143	DEFESA PRÉVIA	10/05/2012	04/06/2012
NJX0798	SUELI LIMA DE FREITAS	R004176703	DEFESA PRÉVIA	11/05/2012	04/06/2012
OGJ6011	SUELI MIRANDA DOS SANTOS	R004154479	DEFESA PRÉVIA	27/04/2012	04/06/2012
CME2269	SUELIO RUFINO DA SILVA	R004160986	DEFESA PRÉVIA	01/05/2012	04/06/2012
NWB6914	SUELLEN OLIVEIRA DA SILVA	R004176378	DEFESA PRÉVIA	11/05/2012	04/06/2012
NLS7109	SUELMA ALMEIDA DE LIMA	A010913365	DEFESA PRÉVIA	10/05/2012	04/06/2012
NVY3465	SUELY PACHECO DE PAULA	R004150505	DEFESA PRÉVIA	26/04/2012	04/06/2012
NVQ2182	SUIANNE RHIDAN ROCHA CABRAL	A010914741	DEFESA PRÉVIA	14/05/2012	04/06/2012
KDC6407	SULAMITA SARON ALVES CABRAL	A010905145	DEFESA PRÉVIA	26/04/2012	04/06/2012
NLP8216	SUZAMAR HIPOLITO SIMIEMA	A010476101	DEFESA PRÉVIA	12/05/2012	04/06/2012
OGW6772	SUZANA SIQUEIRA SILVA	R004155700	DEFESA PRÉVIA	27/04/2012	04/06/2012
HNU9920	SWELMA TEIXEIRA LEO	A010468782	DEFESA PRÉVIA	02/05/2012	04/06/2012
HNU9920	SWELMA TEIXEIRA LEO	A010468783	DEFESA PRÉVIA	02/05/2012	04/06/2012
NFU8124	TAM LOGISTICA E TRANSPORTES LTDA	A010862222	DEFESA PRÉVIA	25/04/2012	04/06/2012
OGN7450	TAM LOGISTICA E TRANSPORTES LTDA	A010915660	DEFESA PRÉVIA	26/04/2012	04/06/2012
KEQ9440	TAMIRES PONTES	R004130381	DEFESA PRÉVIA	18/04/2012	04/06/2012
NWB6229	TAMYRES B DA SILVA R DA CUNHA	A010915754	DEFESA PRÉVIA	07/05/2012	04/06/2012
NKC1802	TANIA APARECIDA DE SOUZA	R004187765	DEFESA PRÉVIA	15/05/2012	04/06/2012
NGT5630	TANIA MARA VASCONCELOS	A010467109	DEFESA PRÉVIA	25/04/2012	04/06/2012
JGD3237	TANNER JUNIO CAETANO DA SILVA	R004165995	DEFESA PRÉVIA	02/05/2012	04/06/2012
DWM2890	TANUBIO GONCALVES DE OLIVEIRA	R004134659	DEFESA PRÉVIA	19/04/2012	04/06/2012
NVT6910	TARCISIO ALCANTARA	R004159059	DEFESA PRÉVIA	30/04/2012	04/06/2012
KCV8422	TARCISO FERNANDES	R004160877	DEFESA PRÉVIA	01/05/2012	04/06/2012
NKE3060	TARQUINO PRISTON DE ARAUJO JUNIOR	R004152744	DEFESA PRÉVIA	26/04/2012	04/06/2012
NJH1167	TATHYANNE BARBALHO DA SILVA	R004166001	DEFESA PRÉVIA	02/05/2012	04/06/2012
NGL9937	TATIANA GOMES DE CARVALHO	R004129456	DEFESA PRÉVIA	18/04/2012	04/06/2012
BZZ8478	TATIANE DE SOUZA SILVA	R004144631	DEFESA PRÉVIA	24/04/2012	04/06/2012
NVW3024	TAYANE CAVALCANTE CRUVINEL	R004134194	DEFESA PRÉVIA	19/04/2012	04/06/2012
NLH2118	TC MALHAS LTDA	R004174162	DEFESA PRÉVIA	11/05/2012	04/06/2012
NWC7054	TECH TRADE INFORMATICA LTDA	R004175271	DEFESA PRÉVIA	11/05/2012	04/06/2012
GUQ0967	TELCA CRISPIM DE CASTRO	R004181573	DEFESA PRÉVIA	14/05/2012	04/06/2012
KDJ6673	TEO ALIMENTOS E TRANSPORTES LTDA	R004181221	DEFESA PRÉVIA	14/05/2012	04/06/2012
NLN5293	TERESINHA COELHO VAZ	A010450316	DEFESA PRÉVIA	04/05/2012	04/06/2012
MWB6228	TERESINHA DE JESUS OLIVEIRA S C GARCIA	R004166099	DEFESA PRÉVIA	03/05/2012	04/06/2012
NFO4417	TEREZA RICIELI	R004160643	DEFESA PRÉVIA	01/05/2012	04/06/2012
NKR6730	TEREZINHA DE OLIVEIRA RAIZA	A010910246	DEFESA PRÉVIA	04/05/2012	04/06/2012

NWL5464	TEREZINHA NASCIMENTO DE ALMEIDA	A010838080	DEFESA PRÉVIA	01/05/2012	04/06/2012
OGT3450	TEREZINHA PEREIRA BARBOSA	A010915922	DEFESA PRÉVIA	03/05/2012	04/06/2012
NLJ3812	TEREZITA DE DEUS RIBEIRO DAS NEVES	A010475522	DEFESA PRÉVIA	12/05/2012	04/06/2012
NKF6493	TERRA MAR PRODUTOS NATURAIS LTDA	R004176779	DEFESA PRÉVIA	11/05/2012	04/06/2012
NVQ5831	TERRA SJ TRANSPORTE RODOV LTDA	R004175201	DEFESA PRÉVIA	11/05/2012	04/06/2012
NGZ4544	THAILISE YANAE SILVA SANTOS	R004175607	DEFESA PRÉVIA	11/05/2012	04/06/2012
NWJ7593	THAINARA CAROLINE LOPES NUNES	A010928629	DEFESA PRÉVIA	10/05/2012	04/06/2012
NGD2569	THAIS ALCANTARA SOUZA E SILVA	A010461935	DEFESA PRÉVIA	26/04/2012	04/06/2012
NWM7758	THAIS AQUINO DE AMORIM	A010349913	DEFESA PRÉVIA	11/05/2012	04/06/2012
NWP3496	THAIS CANDIDA DA COSTA	R004118027	DEFESA PRÉVIA	11/04/2012	04/06/2012
OGT3060	THAIS CARVALHO BARIANI	R004162470	DEFESA PRÉVIA	01/05/2012	04/06/2012
KDJ3669	THAIS DE SOUZA BALIEIRO	R004146008	DEFESA PRÉVIA	24/04/2012	04/06/2012
NVX0529	THAIS FACHETTI LOIOLA	R004189423	DEFESA PRÉVIA	15/05/2012	04/06/2012
NLA6010	THAIS FERNANDES	A010925488	DEFESA PRÉVIA	03/05/2012	04/06/2012
NFZ3870	THAIS REZENDE DE ASSIS	R004193229	DEFESA PRÉVIA	16/05/2012	04/06/2012
EQG3951	THAIZA SOARES DE OLIVEIRA	R004170890	DEFESA PRÉVIA	04/05/2012	04/06/2012
NKM1116	THALES SEABRA SANTANA	A010460903	DEFESA PRÉVIA	02/05/2012	04/06/2012
NKZ1448	THALLES FREDERICO DE PAULA	A010843134	DEFESA PRÉVIA	26/04/2012	04/06/2012
KDD0553	THALLYSON DAGLEY LIMA LOPES	R004186619	DEFESA PRÉVIA	15/05/2012	04/06/2012
MWJ8675	THATIANA DE SOUZA RESENDE	A010880019	DEFESA PRÉVIA	10/05/2012	04/06/2012
JFC9693	THATYANE DAMAS NEPOMUCENO	A010455712	DEFESA PRÉVIA	12/05/2012	04/06/2012
OGJ2531	THAYS PIMENTA DE SIQUEIRA	A010456358	DEFESA PRÉVIA	16/05/2012	04/06/2012
NKT1300	THELMA REGINA MACHADO GONDIM	A010910203	DEFESA PRÉVIA	02/05/2012	04/06/2012
NVQ2732	THIAGO ALVES DE OLIVEIRA	R004129114	DEFESA PRÉVIA	18/04/2012	04/06/2012
NGB7646	THIAGO ALVES MARTINS	A010927933	DEFESA PRÉVIA	01/05/2012	04/06/2012
NKD9753	THIAGO AUGUSTO SILVA ROCHA	R004165443	DEFESA PRÉVIA	02/05/2012	04/06/2012
IPM4547	THIAGO BERNARDINO DE SOUZA PINTO	R004154706	DEFESA PRÉVIA	27/04/2012	04/06/2012
AOK7947	THIAGO CORREIA RIBEIRO	R004152395	DEFESA PRÉVIA	26/04/2012	04/06/2012
KDY5123	THIAGO DE SA FURTADO	R004180315	DEFESA PRÉVIA	14/05/2012	04/06/2012
NGW5044	THIAGO DIAS DE ALMEIDA	A010927072	DEFESA PRÉVIA	03/05/2012	04/06/2012
NFU6830	THIAGO FERREIRA BORGES	R004175429	DEFESA PRÉVIA	11/05/2012	04/06/2012
KEX6621	THIAGO FERREIRA RIOS	A000020392	DEFESA PRÉVIA	07/05/2012	04/06/2012
NVS1099	THIAGO FRANCA AQUINO FERREIRA	A010456748	DEFESA PRÉVIA	16/05/2012	04/06/2012
EGE3316	THIAGO GASPERINI BASSI	R004166003	DEFESA PRÉVIA	02/05/2012	04/06/2012
KCU3438	THIAGO HENRIQUE SILVA SAMPAIO	R004162369	DEFESA PRÉVIA	01/05/2012	04/06/2012
NWI0905	THIAGO LEO DEL PRETO GRACA	R004162595	DEFESA PRÉVIA	01/05/2012	04/06/2012
NFF7999	THIAGO NOGUEIRA CAMELO	R004181034	DEFESA PRÉVIA	14/05/2012	04/06/2012
JGM5939	THIAGO REIS SILVA	R004153103	DEFESA PRÉVIA	26/04/2012	04/06/2012
NKP0375	THIAGO RIBEIRO DA SILVA CABRAL	A010926393	DEFESA PRÉVIA	01/05/2012	04/06/2012
NLS0327	THINOEL ALEXANDRE DE AMORIM MARINHO	R004175811	DEFESA PRÉVIA	11/05/2012	04/06/2012
NLM2692	TIAGO BENTO DE SOUSA	R004145051	DEFESA PRÉVIA	24/04/2012	04/06/2012
KBA3522	TIAGO DE FREITAS SILVA ROSSI	R004147080	DEFESA PRÉVIA	24/04/2012	04/06/2012
KEK2980	TIAGO DE PAULA MAIA	A010890299	DEFESA PRÉVIA	27/04/2012	04/06/2012
MVN0822	TIAGO DE SIQUEIRA FELIX	A010905163	DEFESA PRÉVIA	14/05/2012	04/06/2012
JXE6079	TIAGO OLIVEIRA MESQUITA	R004129008	DEFESA PRÉVIA	18/04/2012	04/06/2012
NFH6968	TILLER BELOTTI	R004158982	DEFESA PRÉVIA	30/04/2012	04/06/2012
NGR1140	TOME TRANSP CARGAS PASSA LTDA ME	A010464564	DEFESA PRÉVIA	04/05/2012	04/06/2012
KEX6915	TOTAL EXP. P. E I DE S DE COMB.A INC.LTDA	R004175612	DEFESA PRÉVIA	11/05/2012	04/06/2012
NLT9410	TOTAL VIGILANCIA E SEG LTDA	A010926528	DEFESA PRÉVIA	02/05/2012	04/06/2012
NLT9410	TOTAL VIGILANCIA E SEG LTDA	R004174397	DEFESA PRÉVIA	11/05/2012	04/06/2012
NWH0182	TRANSPORTADORA E C MAANAIM LTDA	R004142972	DEFESA PRÉVIA	23/04/2012	04/06/2012
OGM8573	TRANSPORTADORA TROPICAL LTDA	R004181396	DEFESA PRÉVIA	14/05/2012	04/06/2012
NGL7339	TREID COMERCIO LTDA	R004120258	DEFESA PRÉVIA	11/04/2012	04/06/2012
KDK6263	TULIO F DA SILVA	A010928462	DEFESA PRÉVIA	04/05/2012	04/06/2012
NWF7972	TULIO FERNANDES DA CRUZ	R004166101	DEFESA PRÉVIA	03/05/2012	04/06/2012
NLA0688	TULIO OLIVEIRA MACHADO	R004165792	DEFESA PRÉVIA	02/05/2012	04/06/2012
JFJ4489	TYRONE FERREIRA BARBOSA	R004160843	DEFESA PRÉVIA	01/05/2012	04/06/2012
KEJ3181	UBALDINO DE MELO	R004160754	DEFESA PRÉVIA	01/05/2012	04/06/2012
NFJ1556	UBIRAJARA JOSE DA SILVA	R004161600	DEFESA PRÉVIA	01/05/2012	04/06/2012
NFJ1556	UBIRAJARA JOSE DA SILVA	R004163230	DEFESA PRÉVIA	01/05/2012	04/06/2012
NKH9030	UBIRATAN CARDOSO DOS SANTOS	A010838120	DEFESA PRÉVIA	10/05/2012	04/06/2012
NLF5770	ULISSE LUIS DIAS	R004176301	DEFESA PRÉVIA	11/05/2012	04/06/2012
NKM3323	ULYSSES DA SILVEIRA GONCALVES	R004158910	DEFESA PRÉVIA	30/04/2012	04/06/2012
NGE0223	ULYSSES NERY DE CASTILHO	R004167533	DEFESA PRÉVIA	03/05/2012	04/06/2012
NKJ4590	URCA PARTICIPACAO E EMPREENDIMENTOS LTDA	R004133736	DEFESA PRÉVIA	19/04/2012	04/06/2012
NGM9759	URCULA MARIA VIEIRA FRANCO	R004180542	DEFESA PRÉVIA	14/05/2012	04/06/2012
NGM9759	URCULA MARIA VIEIRA FRANCO	R004180569	DEFESA PRÉVIA	14/05/2012	04/06/2012
JKR4233	VALDECI JOSE GONSALVES DE OLIVEIRA	R004155568	DEFESA PRÉVIA	27/04/2012	04/06/2012
KEN6635	VALDECI RODRIGUES DE OLIVEIRA	R004164947	DEFESA PRÉVIA	02/05/2012	04/06/2012
NKV1950	VALDECY SILVA DOS SANTOS	R004181989	DEFESA PRÉVIA	14/05/2012	04/06/2012
OGV1150	VALDEIR HELIO CAMPOS	R004154374	DEFESA PRÉVIA	27/04/2012	04/06/2012
NKI7025	VALDEIR RIBEIRO DA SILVA	R004147796	DEFESA PRÉVIA	25/04/2012	04/06/2012

KCM7850	VALDEIR RODRIGUES DOS SANTOS	R004151351	DEFESA PRÉVIA	26/04/2012	04/06/2012
NFQ4451	VALDEIR ROSA BALBINO	R004161645	DEFESA PRÉVIA	01/05/2012	04/06/2012
NKC6592	VALDEMAR DE SOUSA FEITOSA	R004114372	DEFESA PRÉVIA	09/04/2012	04/06/2012
KDO0768	VALDEMAR FRANCISCO DA COSTA	R004166470	DEFESA PRÉVIA	03/05/2012	04/06/2012
IOF9767	VALDEMIR CORREIA DA SILVA	A010463159	DEFESA PRÉVIA	21/04/2012	04/06/2012
KDL2223	VALDEMIR RODRIGUES DA SILVA	A010474757	DEFESA PRÉVIA	11/05/2012	04/06/2012
MVP6800	VALDENICE CARDOSO MENDES	A010463856	DEFESA PRÉVIA	10/05/2012	04/06/2012
KDZ0534	VALDESON BARBOSA PEREIRA	A010926148	DEFESA PRÉVIA	23/04/2012	04/06/2012
NJY6714	VALDESON FERREIRA CHAVES	R004180274	DEFESA PRÉVIA	14/05/2012	04/06/2012
HBV5042	VALDETE MOREIRA BARBOSA	R004163023	DEFESA PRÉVIA	01/05/2012	04/06/2012
GKU9698	VALDINEI CARDOSO DOS SANTOS	R004120618	DEFESA PRÉVIA	11/04/2012	04/06/2012
JGS4645	VALDINEY PEREIRA DE SOUZA ME	R004175958	DEFESA PRÉVIA	11/05/2012	04/06/2012
NJY4489	VALDIR BATISTA DE SOUZA	R004147273	DEFESA PRÉVIA	24/04/2012	04/06/2012
JFS3099	VALDIR DA SILVA OLIVEIRA	A010927997	DEFESA PRÉVIA	10/05/2012	04/06/2012
NKN4334	VALDIR GONCALVES DA CRUZ	R004181893	DEFESA PRÉVIA	14/05/2012	04/06/2012
OGS1571	VALDIRENE CAMPOS DA SILVA	R004174512	DEFESA PRÉVIA	11/05/2012	04/06/2012
NVU6110	VALDIRENE MARIA DE JESUS MARTINS	R004161389	DEFESA PRÉVIA	01/05/2012	04/06/2012
NFV9538	VALDISON AVELINO DA SILVA	R004146820	DEFESA PRÉVIA	24/04/2012	04/06/2012
KET7230	VALDIVINA ALVES COSTA	A010471588	DEFESA PRÉVIA	11/05/2012	04/06/2012
NFG3582	VALDIVINO AGRIMAR DA SILVA	R004162451	DEFESA PRÉVIA	01/05/2012	04/06/2012
OGV0530	VALDIVINO ALVES DE QUEIROZ	A010423774	DEFESA PRÉVIA	16/05/2012	04/06/2012
NGM9701	VALDIVINO ALVES FERREIRA	R004112191	DEFESA PRÉVIA	09/04/2012	04/06/2012
NGM9701	VALDIVINO ALVES FERREIRA	R004130731	DEFESA PRÉVIA	18/04/2012	04/06/2012
JSP9257	VALDIVINO CANDIDO TELES	R004176306	DEFESA PRÉVIA	11/05/2012	04/06/2012
KBY6307	VALDIVINO GOMES DA SILVA	A010464308	DEFESA PRÉVIA	02/05/2012	04/06/2012
KCE3921	VALDIVINO JOAO DUARTE	R004155227	DEFESA PRÉVIA	27/04/2012	04/06/2012
NLP9674	VALDIVINO LEDIS DA SILVA	R004162428	DEFESA PRÉVIA	01/05/2012	04/06/2012
NGS7360	VALDIVINO LOPES DE SOUZA	R004162420	DEFESA PRÉVIA	01/05/2012	04/06/2012
KEC4497	VALDIVINO MOURA DA SILVA	R004161737	DEFESA PRÉVIA	01/05/2012	04/06/2012
KDL6804	VALDIVINO ROBERTO CORREIA	R004189940	DEFESA PRÉVIA	15/05/2012	04/06/2012
NKI1466	VALDIZAR CARVALHO DA SILVA	R004146254	DEFESA PRÉVIA	24/04/2012	04/06/2012
KDW7524	VALDONETE RODRIGUES CARDOSO FILHO	R004161369	DEFESA PRÉVIA	01/05/2012	04/06/2012
DNK3984	VALENTINO CENTENA VIEIRA	R004147778	DEFESA PRÉVIA	25/04/2012	04/06/2012
NFL1463	VALERIA CARDOSO DOS SANTOS	R004161877	DEFESA PRÉVIA	01/05/2012	04/06/2012
NIZ1874	VALERIA DE ALCANTARA ALVES CRISPIM	A010462817	DEFESA PRÉVIA	25/04/2012	04/06/2012
NGC2149	VALERIA EUNICE MORI MACHADO	R004175378	DEFESA PRÉVIA	11/05/2012	04/06/2012
KEL2426	VALERIA SILVA DE SOUZA FERNANDES	R004164735	DEFESA PRÉVIA	02/05/2012	04/06/2012
DQR1131	VALMIR PEREIRA DO VALE	R004159143	DEFESA PRÉVIA	30/04/2012	04/06/2012
NKI4529	VALMIZ AFONSO BORGES	R004162478	DEFESA PRÉVIA	01/05/2012	04/06/2012
KDD7113	VALMO JACINTO DA SILVA	R004158873	DEFESA PRÉVIA	30/04/2012	04/06/2012
NLH4896	VALTAIR GONCALVES	R004161298	DEFESA PRÉVIA	01/05/2012	04/06/2012
NLA3277	VALTER DA COSTA JUNIOR	R004176989	DEFESA PRÉVIA	11/05/2012	04/06/2012
HEJ9406	VALTER DOS SANTOS ANDRADE	A010439002	DEFESA PRÉVIA	11/05/2012	04/06/2012
HEJ9406	VALTER DOS SANTOS ANDRADE	R004181545	DEFESA PRÉVIA	14/05/2012	04/06/2012
HEJ9406	VALTER DOS SANTOS ANDRADE	R004175316	DEFESA PRÉVIA	11/05/2012	04/06/2012
NKI0660	VALTER PEREIRA DIAS	R004164426	DEFESA PRÉVIA	02/05/2012	04/06/2012
DSE2147	VALTER VICENTE DA SILVA	R004170582	DEFESA PRÉVIA	04/05/2012	04/06/2012
NGG6565	VALTERCIDES CALIXTO DE PINA	R004164471	DEFESA PRÉVIA	02/05/2012	04/06/2012
KDL0354	VANALDO RIBEIRO DOS SANTOS	R004167538	DEFESA PRÉVIA	03/05/2012	04/06/2012
HOF4445	VANDA LUCIA DOS SANTOS	R004161122	DEFESA PRÉVIA	01/05/2012	04/06/2012
KBV9922	VANDERICO DE OLIVEIRA FRANCO	A010879474	DEFESA PRÉVIA	14/05/2012	04/06/2012
JIF7104	VANDERLEI DE MORAES LELES	A010447936	DEFESA PRÉVIA	05/05/2012	04/06/2012
NWG2641	VANDERLEY ALVES PEREIRA	R004180198	DEFESA PRÉVIA	14/05/2012	04/06/2012
NGM2765	VANDERLEY RIBEIRO MARINHO	R004134703	DEFESA PRÉVIA	19/04/2012	04/06/2012
KEU5532	VANDERY MARTINS DOS SANTOS	R004160962	DEFESA PRÉVIA	01/05/2012	04/06/2012
NKN0722	VANDO LIMA DA SILVA	R004113863	DEFESA PRÉVIA	09/04/2012	04/06/2012
NWB4265	VANEIDE FIRME DE LIMA	R004121070	DEFESA PRÉVIA	11/04/2012	04/06/2012
KDX1412	VANESSA DUARTE DA SILVEIRA	A010474273	DEFESA PRÉVIA	16/05/2012	04/06/2012
NFI3723	VANESSA FERREIRA OLIVEIRA	R004149870	DEFESA PRÉVIA	26/04/2012	04/06/2012
NWR2360	VANIA ALVES DE BARROS	A010924380	DEFESA PRÉVIA	11/05/2012	04/06/2012
NVQ7985	VANIA APARECIDA DE MELO	R004176124	DEFESA PRÉVIA	11/05/2012	04/06/2012
NLT9053	VANIA APARECIDA MEIRELIS	A010918378	DEFESA PRÉVIA	03/05/2012	04/06/2012
KDN7771	VANIA DE OLIVEIRA	A010462873	DEFESA PRÉVIA	16/05/2012	04/06/2012
NVP2609	VANIA VIEIRA DE C A PACHECO	R004166811	DEFESA PRÉVIA	03/05/2012	04/06/2012
NLN4150	VANILDA SILVA DA COSTA	R004165725	DEFESA PRÉVIA	02/05/2012	04/06/2012
KDO7926	VANINHO DAVID DE SOUSA	R004154061	DEFESA PRÉVIA	27/04/2012	04/06/2012
NJY8082	VAUTEIR GREGORIO DA SILVA	R004154628	DEFESA PRÉVIA	27/04/2012	04/06/2012
NGN8420	VC AUTO SERVICE LTDA	R004174168	DEFESA PRÉVIA	11/05/2012	04/06/2012
NGY8471	VELVINA M T DE PAULA	R004164844	DEFESA PRÉVIA	02/05/2012	04/06/2012
GOZ9524	VENEZA COMERCIO DE VEICULOS LTDA	R004170842	DEFESA PRÉVIA	04/05/2012	04/06/2012
KCZ7650	VERA LUCIA DA S VIEIRA	R004174593	DEFESA PRÉVIA	11/05/2012	04/06/2012
KCZ7650	VERA LUCIA DA S VIEIRA	R004174731	DEFESA PRÉVIA	11/05/2012	04/06/2012

HFG5245	VERA LUCIA DA S VIEIRA	R004176444	DEFESA PRÉVIA	11/05/2012	04/06/2012
IQC1807	VERA LUCIA PARANISTA DA SILVA	R004166149	DEFESA PRÉVIA	03/05/2012	04/06/2012
KQB0500	VERIKE MONTEIRO DE ARAUJO	R004147417	DEFESA PRÉVIA	24/04/2012	04/06/2012
NVU9432	VET GYN CLINICA VETERINARIA LTDA	A010450921	DEFESA PRÉVIA	10/05/2012	04/06/2012
JEC1818	VICENCIA ALVES PEREIRA	R004165041	DEFESA PRÉVIA	02/05/2012	04/06/2012
COM3113	VICENT HRANEC JUNIOR	R004189627	DEFESA PRÉVIA	15/05/2012	04/06/2012
NKF8500	VICENTE BATISTA FILHO	A010926531	DEFESA PRÉVIA	02/05/2012	04/06/2012
NLS6831	VICENTE DE PAULA MARTINS DA CRUZ	R004133606	DEFESA PRÉVIA	19/04/2012	04/06/2012
OHA4771	VICENTE FERNANDO BARROS DOS SANTOS	R004150580	DEFESA PRÉVIA	26/04/2012	04/06/2012
KDM3683	VICENTE PINTO DA LUZ	A010866245	DEFESA PRÉVIA	25/04/2012	04/06/2012
KDM3683	VICENTE PINTO DA LUZ	R004144578	DEFESA PRÉVIA	24/04/2012	04/06/2012
NKO0152	VICTOR LUISE DE OLIVEIRA HERLING	R004174671	DEFESA PRÉVIA	11/05/2012	04/06/2012
NWJ5313	VICTOR TERRA DE CASTRO CARNEIRO	A010465614	DEFESA PRÉVIA	20/04/2012	04/06/2012
CTB7290	VILIANY MENDEZ DE OLIVEIRA	A010463864	DEFESA PRÉVIA	10/05/2012	04/06/2012
NLH5155	VILMA LOPES DE PAULA MONTEIRO	R004191808	DEFESA PRÉVIA	16/05/2012	04/06/2012
OGU8830	VILMA MORAES SOARES	R004159192	DEFESA PRÉVIA	30/04/2012	04/06/2012
NVR9727	VILMAR CARDOSO DE OLIVEIRA	R004165969	DEFESA PRÉVIA	02/05/2012	04/06/2012
LOF3440	VILMAR CORREA DA SILVA	A010459414	DEFESA PRÉVIA	30/03/2012	04/06/2012
KBZ6778	VILMAR FRANCISCO VIEIRA	R004146240	DEFESA PRÉVIA	24/04/2012	04/06/2012
KEQ5337	VILMAR FREDERICO MOREIRA	R004167564	DEFESA PRÉVIA	03/05/2012	04/06/2012
MWB0623	VILMAR PINTO DE SANTANA	R004142904	DEFESA PRÉVIA	23/04/2012	04/06/2012
NKJ1124	VILMAR SURIAS MACHADO	A010893769	DEFESA PRÉVIA	02/05/2012	04/06/2012
HJW7081	VINICIUS BARBOSA LEAL	A010466295	DEFESA PRÉVIA	01/05/2012	04/06/2012
OGV7800	VINICIUS CAETANO BARBOSA	A010473882	DEFESA PRÉVIA	11/05/2012	04/06/2012
LQR2028	VINICIUS DA SILVA LARA	R004133417	DEFESA PRÉVIA	19/04/2012	04/06/2012
JHB8295	VINICIUS DE MELLO O MACHADO	R004165695	DEFESA PRÉVIA	02/05/2012	04/06/2012
NKK8677	VINICIUS DE SOUZA NAVES	R004174928	DEFESA PRÉVIA	11/05/2012	04/06/2012
NKV3510	VINICIUS ELIAS GOMES DE OLIVEIRA	R004150918	DEFESA PRÉVIA	26/04/2012	04/06/2012
NLM0146	VINICIUS GOMES GUIMARAES	R004127733	DEFESA PRÉVIA	17/04/2012	04/06/2012
NLM0555	VINICIUS PORTO ROSA	R004159093	DEFESA PRÉVIA	30/04/2012	04/06/2012
KAH4745	VINICIUS SOUSA BRANDAO	R004129728	DEFESA PRÉVIA	18/04/2012	04/06/2012
DBI4479	VINIX INDUSTRIA E COMERCIO LTDA	R004188676	DEFESA PRÉVIA	15/05/2012	04/06/2012
DBI4479	VINIX INDUSTRIA E COMERCIO LTDA	R004189625	DEFESA PRÉVIA	15/05/2012	04/06/2012
KCF1221	VIRGINIA CALDAS LEITE PONTES	R004167346	DEFESA PRÉVIA	03/05/2012	04/06/2012
NKK5140	VIRGINIA PEREIRA DE MENEZES	A010464077	DEFESA PRÉVIA	17/05/2012	04/06/2012
NLQ8400	VITOR JOSE MOREIRA	R004109168	DEFESA PRÉVIA	05/04/2012	04/06/2012
JGU5092	VITORIA RODRIGUES DE SOUZA	R004160631	DEFESA PRÉVIA	01/05/2012	04/06/2012
OGJ6391	VITORINO LIMA DE SOUZA	R004126199	DEFESA PRÉVIA	17/04/2012	04/06/2012
HZG5343	VITORIO PEDRO DE SOUSA	R004154656	DEFESA PRÉVIA	27/04/2012	04/06/2012
KCR5326	VIVIAN LIMA NUNES	A010926060	DEFESA PRÉVIA	19/04/2012	04/06/2012
DWX2114	VIVIANE BASILIO ALVES	R004167253	DEFESA PRÉVIA	03/05/2012	04/06/2012
JZK4069	VIVIANE BASTOS FREIRE	R004162574	DEFESA PRÉVIA	01/05/2012	04/06/2012
NGB5532	VIVIANE MARIA DE OLIVEIRA ARRUDA	A010440638	DEFESA PRÉVIA	28/04/2012	04/06/2012
NGJ8037	VIVIANE MORAES BATISTA DE PAULA	A010929212	DEFESA PRÉVIA	14/05/2012	04/06/2012
KDS9290	VLADIMIR DE PAULA PEDROZO	A010471681	DEFESA PRÉVIA	04/05/2012	04/06/2012
JGM5285	VLADIMIR FERREIRA SEGUTI	R004066961	DEFESA PRÉVIA	19/03/2012	04/06/2012
HQK7709	VLADMIR LUIZ DOS SANTOS	R004145202	DEFESA PRÉVIA	24/04/2012	04/06/2012
NFI2562	VS REPRESENTACOES E COM DE VEIC LTDA	R004180032	DEFESA PRÉVIA	14/05/2012	04/06/2012
JOZ4054	W A FERREIRA E CIA LTDA ME	A011868140	DEFESA PRÉVIA	15/05/2012	04/06/2012
JWX6419	W E D PAPELARIA LTDA	R004176463	DEFESA PRÉVIA	11/05/2012	04/06/2012
JFF4151	W M SERVICOS DE TRANSPORTES LT	R004150962	DEFESA PRÉVIA	26/04/2012	04/06/2012
NGE8630	W P DE LIMA - PISCINAS E AQUECIMENTO	R004167659	DEFESA PRÉVIA	03/05/2012	04/06/2012
NGJ6154	WAGNER ALMEIDA CARVALHO	A010454511	DEFESA PRÉVIA	19/04/2012	04/06/2012
JQX8146	WAGNER BATISTA CABRAL	A010449414	DEFESA PRÉVIA	05/05/2012	04/06/2012
JYG3377	WAGNER HENRIQUE VIANA LIMA	R004120257	DEFESA PRÉVIA	11/04/2012	04/06/2012
NKC6763	WAGNER JOSE DA COSTA	A011908752	DEFESA PRÉVIA	21/04/2012	04/06/2012
NLG9256	WAGNER LENLEI ROCHA	A010838117	DEFESA PRÉVIA	10/05/2012	04/06/2012
NWB6769	WAGNER LIMA DA SILVA	R004167283	DEFESA PRÉVIA	03/05/2012	04/06/2012
NWB6769	WAGNER LIMA DA SILVA	R004176338	DEFESA PRÉVIA	11/05/2012	04/06/2012
NFT6940	WAGNER VIEIRA VARGAS	A010928466	DEFESA PRÉVIA	07/05/2012	04/06/2012
KBO8061	WALBER WESLEY PARREIRA BARBOSA	A010464654	DEFESA PRÉVIA	21/04/2012	04/06/2012
NGT5780	WALBERT MARINHO GOUVEIA	R004176755	DEFESA PRÉVIA	11/05/2012	04/06/2012
JNK1554	WALDEMAR PLINIO ANTONIO	R004164701	DEFESA PRÉVIA	02/05/2012	04/06/2012
NFH4848	WALDEMAR RODRIGUES PEREIRA DA SILVA	R004112414	DEFESA PRÉVIA	09/04/2012	04/06/2012
NKA8524	WALDEMAR SILVESTRE ALVES	R004146766	DEFESA PRÉVIA	24/04/2012	04/06/2012
NVS8155	WALDEMIR JOSE DE SOUZA	R004178810	DEFESA PRÉVIA	14/05/2012	04/06/2012
NWC9118	WALDETE CONCEICAO RAMOS	A000020386	DEFESA PRÉVIA	04/05/2012	04/06/2012
KBP5201	WALDINEIA DA CRUZ LIMA	R004191535	DEFESA PRÉVIA	16/05/2012	04/06/2012
NKP0115	WALDIR CARLOS DE ANDRADES	A010927865	DEFESA PRÉVIA	30/04/2012	04/06/2012
NFD4939	WALDNEY AQUINO DOS SANTOS	R004090881	DEFESA PRÉVIA	27/03/2012	04/06/2012
EAZ9041	WALEN PALOMINO JUNIOR	R004166930	DEFESA PRÉVIA	03/05/2012	04/06/2012
JJE5590	WALERIA MATIAS DOS SANTOS	R004194010	DEFESA PRÉVIA	16/05/2012	04/06/2012

KED3293	WALISSON LEANDRO LOPES DA SILVA	R004164811	DEFESA PRÉVIA	02/05/2012	04/06/2012
OGH8400	WALKENIO VICENTE CAVARZAN	R004180403	DEFESA PRÉVIA	14/05/2012	04/06/2012
NKW2330	WALLERY MARINHO DE FARIA LIMA	A010479536	DEFESA PRÉVIA	15/05/2012	04/06/2012
JEY6969	WALLEY LOPES FRANCO	R004175288	DEFESA PRÉVIA	11/05/2012	04/06/2012
NLS0612	WALMIR FEITOSA SANTANA	A010928349	DEFESA PRÉVIA	07/05/2012	04/06/2012
HPW8141	WALNEI ALVES GARCIA	R004167912	DEFESA PRÉVIA	03/05/2012	04/06/2012
KEK2393	WALQUIRIA RIBEIRO DOS SANTOS	A012240368	DEFESA PRÉVIA	12/05/2012	04/06/2012
NKR4650	WALTER BESERRA SANTOS	R004147518	DEFESA PRÉVIA	24/04/2012	04/06/2012
NKW3070	WALTER DOURADO	R004176155	DEFESA PRÉVIA	11/05/2012	04/06/2012
NVS2466	WALTER PEREIRA GARCIA	R004144305	DEFESA PRÉVIA	24/04/2012	04/06/2012
NWP3998	WALTER PEREIRA MARTINS	A010877080	DEFESA PRÉVIA	11/04/2012	04/06/2012
NSR8888	WALTER SILVA	A010862277	DEFESA PRÉVIA	15/05/2012	04/06/2012
OGW4600	WALTER SILVA	A010476786	DEFESA PRÉVIA	16/05/2012	04/06/2012
NGI9443	WALTER TOMAZ FILHO	R004171010	DEFESA PRÉVIA	04/05/2012	04/06/2012
NKT5127	WALTERLO DOMINGOS DA CRUZ	R004142744	DEFESA PRÉVIA	23/04/2012	04/06/2012
NVW6546	WANDER DE PAULA FERNANDES	R004146645	DEFESA PRÉVIA	24/04/2012	04/06/2012
NFZ9299	WANDERLEY AZEVEDO DE BRITO	R004163588	DEFESA PRÉVIA	01/05/2012	04/06/2012
NFZ9299	WANDERLEY AZEVEDO DE BRITO	R004163112	DEFESA PRÉVIA	01/05/2012	04/06/2012
NGO1096	WANDERLEY CARVALHO DE O JUNIOR	R004150763	DEFESA PRÉVIA	26/04/2012	04/06/2012
JEG4428	WANDERLEY DA SILVA SANTOS	A010458559	DEFESA PRÉVIA	15/05/2012	04/06/2012
KEL2282	WANDERLEY GONCALVES DOS SANTOS	R004175959	DEFESA PRÉVIA	11/05/2012	04/06/2012
NLB4993	WANDERLEY PAIS DE FARIA	R004192863	DEFESA PRÉVIA	16/05/2012	04/06/2012
NKT5165	WANDERLEY PEREIRA DE LIMA	A010460938	DEFESA PRÉVIA	11/05/2012	04/06/2012
JHC3824	WANDERLEY PEREIRA MELO	A010445025	DEFESA PRÉVIA	05/05/2012	04/06/2012
NKI6533	WANDERLEY TAVORA DA SILVA	R004176167	DEFESA PRÉVIA	11/05/2012	04/06/2012
JED9593	WANDERSON A DOS SANTOS	A010461077	DEFESA PRÉVIA	02/05/2012	04/06/2012
HPB2105	WANDERSON ALVES COELHO	R004132681	DEFESA PRÉVIA	19/04/2012	04/06/2012
NLF3018	WANDERSON FERREIRA DA ROCHA	R004167244	DEFESA PRÉVIA	03/05/2012	04/06/2012
NKR3098	WANDERSON NOVATO DE OLIVEIRA	A010473447	DEFESA PRÉVIA	01/05/2012	04/06/2012
NFK1048	WANDERSON VIANA DO PRADO	R004175972	DEFESA PRÉVIA	11/05/2012	04/06/2012
NKQ9649	WANDILSON GONCALVES DA SILVA	R004176731	DEFESA PRÉVIA	11/05/2012	04/06/2012
JHK1436	WANESSA DA SILVA NUNES	R004166903	DEFESA PRÉVIA	03/05/2012	04/06/2012
NVW7879	WANESSA DAS NEVES CHAVEIRO	R004176910	DEFESA PRÉVIA	11/05/2012	04/06/2012
NWP8250	WANESSA MEDEIROS PINTO SANTANA	R004130848	DEFESA PRÉVIA	18/04/2012	04/06/2012
KEW6180	WANIA MENDES DE ALMEIDA	A010475607	DEFESA PRÉVIA	15/05/2012	04/06/2012
NGP6260	WARLEI ROSA DE SOUZA	A010466613	DEFESA PRÉVIA	19/04/2012	04/06/2012
BGK1676	WARLEY ALVES BARBOSA	R004132734	DEFESA PRÉVIA	19/04/2012	04/06/2012
NFW7148	WARLEY ALVES DOS SANTOS	A010878770	DEFESA PRÉVIA	27/04/2012	04/06/2012
NKH3350	WARLEY VAZ	R004165494	DEFESA PRÉVIA	02/05/2012	04/06/2012
KEU5451	WARLISTON FONSECA SACRAMENTO	R004164783	DEFESA PRÉVIA	02/05/2012	04/06/2012
OGT7841	WASHINGTON JOSE DE OLIVEIRA	R004147748	DEFESA PRÉVIA	24/04/2012	04/06/2012
NLJ7211	WASHINGTON LOPES SALES	R004142808	DEFESA PRÉVIA	23/04/2012	04/06/2012
CKC1399	WASHINGTON LUIZ PEREIRA DE LIMA	R004145113	DEFESA PRÉVIA	24/04/2012	04/06/2012
NFN8451	WASHINGTON LUIZ SOARES DE MATOS	A010468033	DEFESA PRÉVIA	03/05/2012	04/06/2012
KDY1931	WASHINGTON LUIZ V DE SOUZA NETO	R004179569	DEFESA PRÉVIA	14/05/2012	04/06/2012
KFC9965	WASLEY APARECIDO BRAGA	A010447406	DEFESA PRÉVIA	15/05/2012	04/06/2012
NVY9824	WATERLOO DE SOUZA	A010925617	DEFESA PRÉVIA	25/04/2012	04/06/2012
JGP0794	WATSON DIAS DAMACENO	R004129828	DEFESA PRÉVIA	18/04/2012	04/06/2012
JGP0794	WATSON DIAS DAMACENO	R004133952	DEFESA PRÉVIA	19/04/2012	04/06/2012
KNU3290	WAYNER ROMAO BORGES NAVES	R004187104	DEFESA PRÉVIA	15/05/2012	04/06/2012
KEW3992	WEBER ALESSANDRO ROSA	R004153668	DEFESA PRÉVIA	27/04/2012	04/06/2012
NGU2329	WEBER PEREIRA BARBOSA	A010458510	DEFESA PRÉVIA	24/04/2012	04/06/2012
NLC0425	WEBERSON BENTO DA SILVA	R004155731	DEFESA PRÉVIA	27/04/2012	04/06/2012
JPQ0190	WEBERSON BRAGA DOS SANTOS	R004126774	DEFESA PRÉVIA	17/04/2012	04/06/2012
JTL1847	WEDER PEREIRA	R004187063	DEFESA PRÉVIA	15/05/2012	04/06/2012
CXY1078	WEDER VILELA DE SOUSA	R004159058	DEFESA PRÉVIA	30/04/2012	04/06/2012
NKW5190	WELBER D ASSIS MACEDO E SILVA	R004179104	DEFESA PRÉVIA	14/05/2012	04/06/2012
GMT8052	WELIO DIAS DOS SANTOS	R004176519	DEFESA PRÉVIA	11/05/2012	04/06/2012
NKL0435	WELLINGTON ALVES GOMES	R004153117	DEFESA PRÉVIA	26/04/2012	04/06/2012
NFP2572	WELLINGTON BIANO DOS SANTOS	R004176039	DEFESA PRÉVIA	11/05/2012	04/06/2012
NKB9900	WELLINGTON CONSTANTE	A010920936	DEFESA PRÉVIA	26/04/2012	04/06/2012
JUW5316	WELLINGTON LAZARO JACINTO	R004181580	DEFESA PRÉVIA	14/05/2012	04/06/2012
NWD2292	WELLITON JOSE PASSOS	R004175504	DEFESA PRÉVIA	11/05/2012	04/06/2012
NKY7887	WELMES MARQUES DA SILVA	A010461041	DEFESA PRÉVIA	25/04/2012	04/06/2012
NKY7887	WELMES MARQUES DA SILVA	R004147719	DEFESA PRÉVIA	24/04/2012	04/06/2012
JEX7046	WELSON CARLOS AMARAL	A010465908	DEFESA PRÉVIA	16/05/2012	04/06/2012
NFX2250	WELSON RIBEIRO BORGES	A010467615	DEFESA PRÉVIA	03/05/2012	04/06/2012
KDR1896	WELSON RODRIGUES DOS SANTOS	R004152322	DEFESA PRÉVIA	26/04/2012	04/06/2012
NWQ2874	WELTON DA SILVA SOUSA	R004174136	DEFESA PRÉVIA	11/05/2012	04/06/2012
KDD4032	WELTON ROCHA DA LUZ	R004167801	DEFESA PRÉVIA	03/05/2012	04/06/2012
CJL6772	WELTON RODRIGUES DE SOUZA	R004175856	DEFESA PRÉVIA	11/05/2012	04/06/2012
KBW0327	WEMERSON DUARTE FERNANDES	R004182031	DEFESA PRÉVIA	14/05/2012	04/06/2012

NGX2189	WEMERSON SURIANO NETO	A010928242	DEFESA PRÉVIA	01/05/2012	04/06/2012
NKD0836	WENDEL SOUZA PIMENTEL	R004163498	DEFESA PRÉVIA	01/05/2012	04/06/2012
NKW6120	WENDER BENEDITO DE OLIVEIRA	R004155224	DEFESA PRÉVIA	27/04/2012	04/06/2012
JGX0507	WENDES MIGUEL DA SILVA	R004118396	DEFESA PRÉVIA	11/04/2012	04/06/2012
JUP2507	WENER ALEXANDRE DA SILVA	R004174288	DEFESA PRÉVIA	11/05/2012	04/06/2012
NGN0961	WENES DE JESUS DA SERRA	A010914326	DEFESA PRÉVIA	12/04/2012	04/06/2012
NFC5817	WENES DE JESUS GRACIANO MACIEL	R004175177	DEFESA PRÉVIA	11/05/2012	04/06/2012
NGR0719	WERIANNY SANTIAGO	R004151505	DEFESA PRÉVIA	26/04/2012	04/06/2012
JKO1007	WERLEN AMAURI FELIX DOS SANTOS	R004168327	DEFESA PRÉVIA	03/05/2012	04/06/2012
JGE5567	WERMERSON CHIMANGO DIAS DE OLIVEIRA	R004174349	DEFESA PRÉVIA	11/05/2012	04/06/2012
JEY9768	WESLEY CELESTINO CARDOSO	R004151594	DEFESA PRÉVIA	26/04/2012	04/06/2012
NVP5005	WESLEY GOMES DE OLIVEIRA	A010464019	DEFESA PRÉVIA	16/05/2012	04/06/2012
NLS3741	WESLEY GONCALVES GIMENES	R004145476	DEFESA PRÉVIA	24/04/2012	04/06/2012
NGS4495	WESLEY LEONARDO JOSE COSTA	R004105164	DEFESA PRÉVIA	03/04/2012	04/06/2012
NFT0651	WESLEY PEREIRA NUNES	A010890356	DEFESA PRÉVIA	10/05/2012	04/06/2012
KCU5192	WESLEY PEREIRA VIEIRA	A010471128	DEFESA PRÉVIA	27/04/2012	04/06/2012
NVR8955	WESLEY RODRIGUES DA SILVA	A010425461	DEFESA PRÉVIA	11/04/2012	04/06/2012
NVY3305	WESLEY SALATIEL DA SILVA	A010461127	DEFESA PRÉVIA	26/04/2012	04/06/2012
NFX7557	WESLEY TEIXEIRA SOARES	R004175179	DEFESA PRÉVIA	11/05/2012	04/06/2012
DAV1762	WESLEY XAVIER DE SOUSA	R004164772	DEFESA PRÉVIA	02/05/2012	04/06/2012
NWG6039	WESLIVANY O DA SILVA FERNANDES	A010927841	DEFESA PRÉVIA	30/04/2012	04/06/2012
OGW0780	WEVERTON CARLOS M DE ANDRADE	R004155681	DEFESA PRÉVIA	27/04/2012	04/06/2012
NVU5356	WEVERTON FERREIRA DA SILVA	R004176458	DEFESA PRÉVIA	11/05/2012	04/06/2012
NGX4660	WEVERTON JOSE CARDOSO DE OLIVEIRA FILHO	R004133841	DEFESA PRÉVIA	19/04/2012	04/06/2012
JJR6008	WHELDO CARLOS DA SILVA LIMA	R004174342	DEFESA PRÉVIA	11/05/2012	04/06/2012
JTZ8660	WILDES BISPO DA SILVA	A010453029	DEFESA PRÉVIA	21/04/2012	04/06/2012
JGX5006	WILDSON OLIVEIRA DE AFONSECA	R004190017	DEFESA PRÉVIA	15/05/2012	04/06/2012
NWA7643	WILIAN AVELINO FERREIRA	A010448429	DEFESA PRÉVIA	04/05/2012	04/06/2012
JGA5199	WILIAN DE OLIVEIRA	A010917993	DEFESA PRÉVIA	17/04/2012	04/06/2012
NK09827	WILLAME ALVES GUIMARAES	R004165334	DEFESA PRÉVIA	02/05/2012	04/06/2012
NVT6076	WILLIAM DIAS DE SOUZA	R004150615	DEFESA PRÉVIA	26/04/2012	04/06/2012
KDT6217	WILLIAM FERREIRA DA SILVA	R004160778	DEFESA PRÉVIA	01/05/2012	04/06/2012
KDO7783	WILLIAM BENTO JUNIOR	A010453153	DEFESA PRÉVIA	03/05/2012	04/06/2012
LWM8681	WILLIAN CARLOS DA SILVA	R004161864	DEFESA PRÉVIA	01/05/2012	04/06/2012
NWJ3088	WILLIAN DOS SANTOS FERREIRA	R004174079	DEFESA PRÉVIA	11/05/2012	04/06/2012
NVW9144	WILLIAN MAGALHAES	R004158786	DEFESA PRÉVIA	30/04/2012	04/06/2012
NGZ5641	WILLIAN SOARES DA COSTA	R004180788	DEFESA PRÉVIA	14/05/2012	04/06/2012
NGZ5641	WILLIAN SOARES DA COSTA	R004179267	DEFESA PRÉVIA	14/05/2012	04/06/2012
NGL4080	WILLIANS DE ALMEIDA SILVA	R004179871	DEFESA PRÉVIA	14/05/2012	04/06/2012
GRF6347	WILMAR DE SOUSA FELIZARDO	A010458108	DEFESA PRÉVIA	28/04/2012	04/06/2012
KDQ1345	WILMAR LOPES DA SILVA	R004151448	DEFESA PRÉVIA	26/04/2012	04/06/2012
KCT5094	WILMAR MARQUES PEREIRA	R004174752	DEFESA PRÉVIA	11/05/2012	04/06/2012
NF19129	WILMO ANTONIO DE ASSIS	R004176148	DEFESA PRÉVIA	11/05/2012	04/06/2012
NGT1891	WILSON ALVES DE ALMEIDA	A010472096	DEFESA PRÉVIA	28/04/2012	04/06/2012
NLI4366	WILSON ALVES DE CASTRO JUNIOR	R004181797	DEFESA PRÉVIA	14/05/2012	04/06/2012
NGV2470	WILSON BAIMA COSTA FILHO	R004179732	DEFESA PRÉVIA	14/05/2012	04/06/2012
NWL8566	WILSON DE SOUSA GARCIA JUNIOR	R004194038	DEFESA PRÉVIA	16/05/2012	04/06/2012
NGN7670	WILSON DE SOUZA	R004160765	DEFESA PRÉVIA	01/05/2012	04/06/2012
NGN6835	WILSON DIAS DOS SANTOS	R004167496	DEFESA PRÉVIA	03/05/2012	04/06/2012
JEB2815	WILSON DOS ANJOS TEOTONIO	R004166395	DEFESA PRÉVIA	03/05/2012	04/06/2012
NLI3804	WILSON FERREIRA PIRES	R004150635	DEFESA PRÉVIA	26/04/2012	04/06/2012
DUM5495	WILSON GILBERTO DE MELO	R004154031	DEFESA PRÉVIA	27/04/2012	04/06/2012
KDY7826	WILSON JACINTO DA SILVA	R004147388	DEFESA PRÉVIA	24/04/2012	04/06/2012
JEC6874	WILSON SANTOS SOUSA	A010862241	DEFESA PRÉVIA	02/05/2012	04/06/2012
NLK0640	WILSON SILVA HOLANDA	A010467409	DEFESA PRÉVIA	10/05/2012	04/06/2012
NLS7414	WILSON SOUZA SANTANA	R004130098	DEFESA PRÉVIA	18/04/2012	04/06/2012
NLS7414	WILSON SOUZA SANTANA	R004142378	DEFESA PRÉVIA	23/04/2012	04/06/2012
NFT2702	WILTON CAETANO PEREIRA	A010467450	DEFESA PRÉVIA	15/05/2012	04/06/2012
NKE8339	WILTON FERREIRA DA SILVA	R004144309	DEFESA PRÉVIA	24/04/2012	04/06/2012
JFF0555	WILTON NASCIMENTO MOURA	R004182288	DEFESA PRÉVIA	14/05/2012	04/06/2012
ARS9023	WISLLEY C OLIVEIRA	R004174968	DEFESA PRÉVIA	11/05/2012	04/06/2012
OGW2640	WIVIAN SIQUEIRA PINTO	A010914684	DEFESA PRÉVIA	20/04/2012	04/06/2012
HRY5263	WM ADMINISTRACAO E PARTIC LTDA	R004159200	DEFESA PRÉVIA	30/04/2012	04/06/2012
KCA2922	WOLFGANG HELMUT PURPER	A010924351	DEFESA PRÉVIA	10/05/2012	04/06/2012
KDC0792	WREGNER MATTIAS TELES	A010926461	DEFESA PRÉVIA	27/04/2012	04/06/2012
KAV0299	YOLANDA TAVARES MACIEL	R004154296	DEFESA PRÉVIA	27/04/2012	04/06/2012
NJY3192	ZEFERINO ALVES RABELO	R004155665	DEFESA PRÉVIA	27/04/2012	04/06/2012
KEO4021	ZEILA CRISTINA SILVA	R004179009	DEFESA PRÉVIA	14/05/2012	04/06/2012
NVU8849	ZENISLENY LEMES DO C OLIVEIRA	R004174269	DEFESA PRÉVIA	11/05/2012	04/06/2012
NGO9174	ZILA GONCALVES CARNEIRO	R004161878	DEFESA PRÉVIA	01/05/2012	04/06/2012
HJJ3447	ZILDETE PEREIRA BRAGA	R004166706	DEFESA PRÉVIA	03/05/2012	04/06/2012
OGI1310	ZOEDE LOCADORA DE VEICULOS LTDA	R004147237	DEFESA PRÉVIA	24/04/2012	04/06/2012

NLL6328	ZOEDE LOCADORA DE VEICULOS LTDA	R004192796	DEFESA PRÉVIA	16/05/2012	04/06/2012
NVQ8128	ZOEDE LOCADORA DE VEICULOS LTDA	R004163226	DEFESA PRÉVIA	01/05/2012	04/06/2012
JPJ7874	ZULEY FERREIRA PONTES	R004179226	DEFESA PRÉVIA	14/05/2012	04/06/2012
KEI5057	ZULMEIRE MILAZZO CORREA	R004176723	DEFESA PRÉVIA	11/05/2012	04/06/2012

AVISO

SECRETARIA MUNICIPAL DE COMPRAS E LICITAÇÕES

AVISO DE LICITAÇÃO PREGÃO ELETRÔNICO Nº 086/2012

A Secretaria Municipal de Compras e Licitações, mediante solicitação da Secretaria Municipal de Educação - SME, por meio de seu Pregoeiro e Equipe de Apoio designados pelo Decreto Municipal nº 3753 de 15/12/2011, torna público, para conhecimento dos interessados, que se encontra aberta, nesta Secretaria, licitação na modalidade Pregão (eletrônico), tipo Menor Preço (POR LOTE), a ser realizada em sessão pública eletrônica por meio do Sistema Eletrônico do Banco do Brasil a partir das 09:00 horas (horário de Brasília-DF) do dia 21/06/2012, através do site: www.licitacoes-e.com.br oriundo do Processo n.º 47346509/2012, destinado a Contratação de Empresa Especializada em confecção de Capa de Processos, conforme condições e demais especificações estabelecidas no Edital e seus anexos. O Edital de Licitação encontra-se disponível no endereço citado abaixo ou no site www.goiania.go.gov.br.

PREFEITURA MUNICIPAL DE GOIÂNIA
SECRETARIA MUNICIPAL DE COMPRAS E LICITAÇÕES
Paço Municipal- Av. Cerrado n.º 999- Térreo- Bloco B, Goiânia - GO
Fone/Fax: (062) 3254-6320- 3524-6315.

Marcela Araújo Teixeira
Pregoeira

Visto:

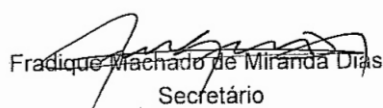
Fradique Machado de Miranda Dias
Secretário

EDITAL DE NOTIFICAÇÃO

SECRETARIA MUNICIPAL DE ADMINISTRAÇÃO E RECURSOS HUMANOS - SMARH

EDITAL DE NOTIFICAÇÃO - Nº. 0007/2012

O SECRETÁRIO MUNICIPAL DE ADMINISTRAÇÃO E RECURSOS HUMANOS no uso de suas atribuições legais e tendo em vista o **Processo n.º 47225558 de Irregularidade, NOTIFICA** o

servidor **GEORGE CRUZ SILVA**, matrícula n.º 872326-01, a comparecer perante o Departamento de Fiscalização e Controle, sito à Av. do Cerrado n.º 999 Park Lozandes, Bloco C, Paço Municipal, munido de documentos pessoais para tratar de assunto de seu interesse, no prazo de 10 (dez) dias a contar da publicação deste, atendo o que preceitua o artigo 183 da Lei Complementar n.º 011 de 11/05/1992.

**GABINETE DO SECRETÁRIO MUNICIPAL DE
ADMINISTRAÇÃO E RECURSOS HUMANOS DA
PREFEITURA DE GOIÂNIA, GOIÁS**, aos 30 dias do mês de maio de 2012.

PAULO ROBERTO MANOEL PEREIRA
Secretário de Administração e Recursos Humanos

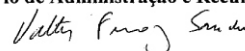

VALTER FERRAZ SANCHES
Chefe de Gabinete
Port. 0555/12 e DO 5275/12

EDITAL DE COMUNICAÇÃO

AMMA

WILLIAN ALVES PEREIRA 41745086234, CNPJ n.º 14.543.630/0001-17 torna público que requereu da Agência Municipal do Meio Ambiente de Goiânia - AMMA, processo n.º 48865273, a Licença Ambiental Simplificada para comércio varejista de gás liquefeito de petróleo - GLP, na Av. Americano do Brasil, Qd. 03 Lt. 06 - Residencial Kátia - Goiânia-GO.

AMMA

DABLIO DIESEL LTDA-ME, pessoa jurídica de direito privado, devidamente inscrita no CNPJ n.º 07.878.460/0001-66, com cadastro municipal n.º 226.269-1, situada à **Avenida Bandeirantes, n.º 300, Quadra 85, Lote 06-E, Bairro Ipiranga, Goiânia - Goiás, CEP: 74.453040**, neste ato representada pelo sócio **WELDNER ALVES** inscrito no CPF n.º 003.570.001-70, vem através desta **declarar a perda/extravio de CADERNETADE INSPEÇÃO SANITÁRIA**.

Diário Oficial

Diário Oficial

Diário Oficial

Diário Oficial

Diário Oficial

Diário Oficial

Diário Oficial

Diário Oficial

Diário Oficial

Diário Oficial



DIÁRIO OFICIAL DO MUNICÍPIO

Criado pela Lei Nº 1.552, de 21/08/1959

PAULO DE SIQUEIRA GARCIA
Prefeito de Goiânia

OSMAR DE LIMA MAGALHÃES
Secretário do Governo Municipal

JAIRO DA CUNHA BASTOS
Chefe do Gabinete Civil

PAULO GOUTHIER JÚNIOR
Editor do Diário Oficial do Município

Tiragem: 200 exemplares
Endereço: Av. do Cerrado, 999 - A.P.M. 09
Parque Lozandes - Goiânia - GO
CEP: 74.805-010
Fone: 3524-1094

Atendimento: das 08:00 às 12:00 horas
das 14:00 às 18:00 horas

Versão on line: www.goiania.go.gov.br/governo

Impressão e Acabamento:



PUBLICAÇÕES/PREÇOS

A - Atas, Balanços, Editais, Avisos, Tomadas de Preços, Concorrências Públicas, Extratos Contratuais e outras.
B - Assinaturas e Avulso

ASSINATURASEMESTRAL.....	RS 160,00	(cento e sessenta reais)
VENDA AVULSA.....	RS 2,50	(dois reais e cinquenta centavos)
PUBLICAÇÕES DIVERSAS.....	RS 20,00	(vinte reais) até 01 (uma) página, acima de 01 (uma) página RS 5,00 (cinco reais) por página ou fração.
EDIÇÃO DO ORÇAMENTO ANUAL / 2010.....	RS 10,00	(dez reais)
EDIÇÃO DO PLANO DIRETOR.....	RS 34,00	(trinta e quatro reais)

HINO A GOIÂNIA

COMPOSIÇÃO: Letra: Anatole Ramos/Música: João Luciano Curado Fleury

Vinde ver a cidade pujante
Que plantaram em pleno sertão,
Vinde ver este tronco gigante,
De raízes profundas no chão

**Vinde ver a Goiânia de agora,
A cumprir seu glorioso destino,
Brasileiros e gente de fora,
E cantais vós também o seu hino.**

Construída com esforços de heróis,
É um hino ao trabalho e a cultura.
O seu brilho qual luz de mil sóis,
Se projeta na vida futura.

**Vinde ver a Goiânia de agora,
A cumprir seu glorioso destino,
Brasileiros e gente de fora,
E cantais vós também o seu hino.**

Capital de Goiás foi eleita,
Desde o berço em que um dia nasceu,
Pela gente goiana foi feita,
com seu povo adotado cresceu.